

Ваш HTC One SV

Расширенное руководство пользователя



Содержание

Распаковка

HTC One SV	9
Задняя крышка	10
SIM-карта	10
Карта памяти	12
Аккумулятор	13
Включение и выключение питания	15
Первоначальная настройка HTC One SV	16
Хотите получить несколько быстрых рекомендаций по использованию вашего телефона?	16

Ваша первая неделя с новым телефоном

Функции, которыми вы можете наслаждаться в HTC One SV	18
Начальный экран	19
Жесты пальцами	21
Двигательные жесты	26
Режим сна	28
Получение контактов в HTC One SV	30
Выполнение первого вызова	30
Отправка первого текстового сообщения	31
Передача и получение фотоснимков, видеозаписей и музыки с помощью HTC One SV	31
Копирование и отправка текста	31
Создание снимка экрана HTC One SV	33
Переключение между недавно открывавшимися приложениями	33
Не удастся найти кнопку Menu?	33
Уведомления	34
Знакомство с настройками	36
Продление времени работы аккумулятора	36
Обновление программного обеспечения HTC One SV	39

Камера

Основные сведения о приложении Камера	41
Фотосъемка	42
Видеосъемка	42
Серийная фотосъемка	43
Сюжеты камеры	44
Улучшение портретных снимков	44
Групповая фотосъемка	44
Панорамная фотосъемка	44
Использование функции HDR	45

Съемка в условиях слабой освещенности	46
Замедленная видеосъемка	46
Повышенная стабилизация видео	46
Изменение настроек камеры и видео	47

Индивидуальная настройка

Сделайте HTC One SV по-настоящему вашим	48
Индивидуальная настройка устройства HTC One SV с помощью сюжетов	48
Изменение фонового рисунка	49
Применение новой обложки	50
Индивидуальная настройка Начального экрана при помощи виджетов	50
Добавление приложений и других ярлычков на Начальный экран	51
Переупорядочивание или удаление виджетов и значков на Начальном экране	52
Индивидуальная настройка панели запуска	53
Группирование приложений в папку	53
Переупорядочивание Начального экрана	55
Индивидуальная настройка при помощи наборов звуков	56
Переупорядочивание вкладок приложений	57
Настройка стиля экрана блокировки	57
Защита HTC One SV с помощью персональной идентификации	58

Телефонные вызовы

Выполнение вызова с помощью функции Интеллектуальный набор номера	59
Быстрый набор	59
Звонок по телефонному номеру из SMS-сообщения	60
Звонок по телефонному номеру из сообщения эл. почты	60
Звонок по телефонному номеру из события приложения Календарь	60
Экстренный вызов	60
Прием вызовов	61
Что можно делать во время телефонного разговора?	62
Установка конференц-связи	64
Интернет-вызовы	64
Журнал вызовов	65
Звонок в свою страну	66
Настройки вызовов	67

Сообщения

Сведения о приложении Сообщения	68
Отправка текстового сообщения (SMS)	68
Отправка мультимедийного сообщения (MMS)	69
Возобновление работы с черновиком сообщения	70
Проверка сообщений	70
Ответ на сообщение	71
Пересылка сообщения	72
Push-сообщения WAP	73
Управление сообщениями бесед	73
Резервирование текстовых сообщений	74
Настройка параметров сообщений	75

Поиск и веб-браузер

Поиск в HTC One SV и в Интернете	76
----------------------------------	----

Просмотр веб-страниц	76
Скрытый просмотр веб-страниц	79
Добавление и управление закладками	79
Сохранение веб-содержимого для последующего просмотра	80
Просмотр журнала браузера	81
Загрузка файлов и приложений	81
Настройка параметров браузера	82

Фотоснимки, видео и музыка

Галерея	83
Музыка	90
Movie Editor	95
Беспроводной дисплей	97

Учетные записи и синхронизация

Добавление учетных записей социальных сетей, эл. почты и др.	99
Добавление одной или нескольких учетных записей Google	99
Управление сетевыми учетными записями	100

Контакты

Сведения о приложении Контакты	102
Ваш список контактов	102
Настройка вашего профиля	103
Добавление нового контакта	104
Импортирование или копирование контактов	104
Объединение сведений о контактах	105
Сведения о контакте и беседе	106
Группы контактов	107
Добавление виджетов Контакты	109
Отправка сведений о контакте	109
Резервное копирование контактов	110
Резервирование контактов на карту памяти	110

Социальные сети

Facebook для HTC Sense	111
Twitter для HTC Sense	111
Сведения о приложении Friend Stream	111
Обновление вашего статуса в приложении Friend Stream	112
Работа с Facebook в приложении Friend Stream	112
Обмен tweet-сообщениями в приложении Friend Stream	113
Общение в Google Talk	114
Приложение Google+	115

Электронная почта

Gmail	116
Почта	117

Календарь

Сведения о приложении Календарь	124
---------------------------------	-----

Создание события	124
Просмотр Календарь	124
Управление событиями Календарь	126
Принятие или отклонение приглашения на собрание	127
Установка напоминаний для событий	127
Отключение или отсрочка напоминаний о событиях	127
Отображение или скрытие календарей	128
Изменение настроек приложения Календарь	128

Сетевое хранение данных и службы

Dropbox	129
SkyDrive	134
HTC Watch	136

HTC Car

В дороге с приложением HTC Car	140
Воспроизведение музыки в HTC Car	140
Поиск пути с помощью HTC Car	141
Поддержание связи с вашими контактами	142
Изменение настроек HTC Car	142

Путешествия и карты

Настройки определения местоположения	143
Locations	143
Карты Google	153

Основные приложения

Работа с приложением Часы	157
Проверка Погода	159
Просмотр файлов PDF	160
Работа с документами	160
Создание заметок	162
Отслеживание своих задач	165
Информация о ваших акциях	168

Google Play и другие приложения

Получение приложений с Google Play	170
Просмотр видеозаписей на YouTube	171
Прослушивание FM-радио	173
Запись голоса	173
Отправка игр и приложений	174

Ваш телефон и компьютер

Где хранятся приложения, данные и файлы	175
Подключение HTC One SV к компьютеру	176
Копирование файлов в память телефона или на карту памяти и обратно	176
Совместное использование вашего мобильного подключения для передачи данных с помощью функции Интернет-модем	177
Подключение к Интернету через компьютер	177

HTC Sync Manager

Синхронизация мультимедийных файлов и данных с помощью HTC Sync Manager	178
Установка на компьютер Windows	179
Главный экран программы HTC Sync Manager	180
Импортирование мультимедийных файлов в HTC Sync Manager	180
Импортирование музыки, видеозаписей и плейлистов из других приложений	181
Воспроизведение музыки в HTC Sync Manager	181
Просмотр фотоснимков и видеозаписей в программе HTC Sync Manager	182
Удаление альбома из программы HTC Sync Manager	183
Синхронизация музыки с компьютером	183
Синхронизация фотоснимков и видеозаписей с компьютером	184
Синхронизация документов с компьютером	184
Синхронизация контактов с компьютером	185
Синхронизация событий календаря с компьютером	185
Синхронизация закладок веб-страниц с компьютером	186
Быстрая передача мультимедийных файлов из программы HTC Sync Manager в HTC One SV	187

Подключение к Интернету

Подключение для передачи данных	188
Wi-Fi	189
Подключение к виртуальной частной сети (VPN)	191
Использование HTC One SV в качестве беспроводного маршрутизатора	192

Bluetooth и NFC

Основные сведения о Bluetooth	193
Подключение гарнитуры или автомобильного комплекта Bluetooth	194
Отключение или отмена сопряжения с Bluetooth-устройством	195
Отправка информации с помощью Bluetooth	196
Прием информации с помощью Bluetooth	197
Передача содержимого с помощью Android Beam	199

Настройки и безопасность

Проверка расхода заряда аккумулятора	201
Включение или выключение режима "В самолёте"	201
Изменение настроек экрана	202
Изменение настроек звука	203
Изменение языка экрана	204
Резервирование настроек в Google	204
Настройки специальных возможностей	204
Защита SIM-карты с помощью PIN-кода	205
Защита HTC One SV с помощью блокировки экрана	205
Проверка информации о HTC One SV	206
Управление памятью	207

Другая важная информация

Значки состояния	210
Вывод на печать	211
Работа с экранной клавиатурой	212
Ввод слов с помощью предиктивного ввода текста	214
Голосовой ввод текста	215

Ввод текста в режиме отслеживания	216
Перезапуск HTC One SV	216
Выполнение сброса настроек HTC One SV	217

Товарные знаки и авторские права

Указатель

Условные обозначения, используемые в данном руководстве

В данном руководстве пользователя мы используем следующие символы для обозначения полезной и важной информации.



Это — примечание. В примечаниях часто дается дополнительная информация, например о том, что произойдет, если вы решите выполнить или не выполнить определенное действие. Кроме того, в примечаниях представлена информация, которая может быть применима лишь к некоторым ситуациям.



Это — совет. В советах описываются альтернативные способы выполнения конкретного этапа или процедуры либо приводится информация о параметрах, которые могут оказаться для вас полезными.



Это обозначает важную информацию, которая вам необходима для выполнения определенной задачи или для достижения надлежащей работы той или иной функции.



Этот значок обозначает информацию по мерам предосторожности, то есть информацию, которую необходимо принять к сведению, чтобы предотвратить возникновение возможных проблем.

Распаковка

HTC One SV

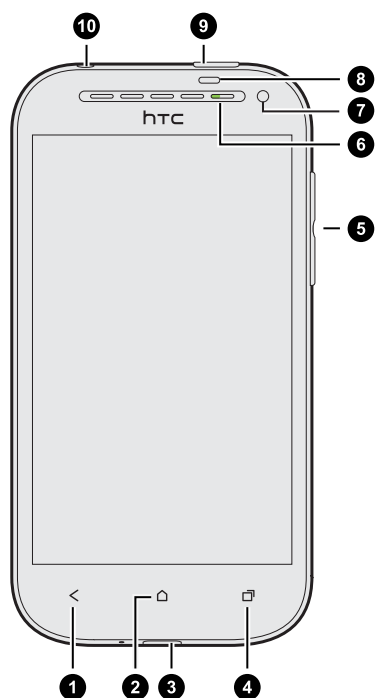

1. НАЗАД
2. ДОМОЙ
3. Разъем USB
4. ПОСЛЕДНИЕ ПРИЛОЖЕНИЯ (в настройках можно задать функцию открытия меню)
5. ГРОМКОСТЬ
6. Уведомляющий индикатор
7. Передняя камера
8. Бесконтактный датчик
9. ПИТАНИЕ
10. Гнездо для гарнитуры (3,5 мм)



- Если вы решите использовать защитную пленку для экрана, пожалуйста, не перекрывайте и не блокируйте бесконтактный датчик. Вы можете приобрести специальную защитную пленку для экрана HTC One SV, в которой уже имеется небольшое отверстие для датчика.
- В HTC One SV имеется встроенная память, позволяющая вам сразу начать делать фотоснимки и видеозаписи или копировать файлы. Чтобы максимально расширить память для хранения большего объема мультимедийных данных и файлов, необходимо приобрести и установить карту памяти.
- Уточните у своего оператора мобильной связи, поддерживает ли его сеть 4G/LTE голосовые вызовы и услуги передачи данных.

Задняя крышка

Снятие задней крышки

1. Крепко держите HTC One SV.
2. Пальцем откройте заднюю крышку с нижней стороны. Чтобы снять заднюю крышку, аккуратно отделите ее с нижней и боковых сторон.

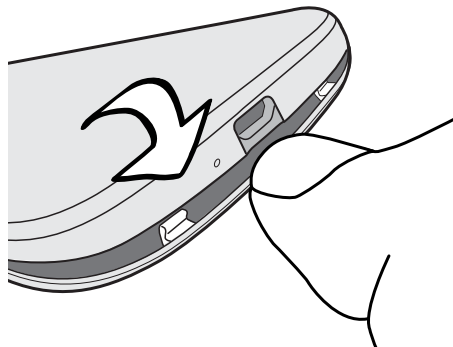

Установка задней крышки на место

1. Совместите заднюю крышку с верхней частью HTC One SV.

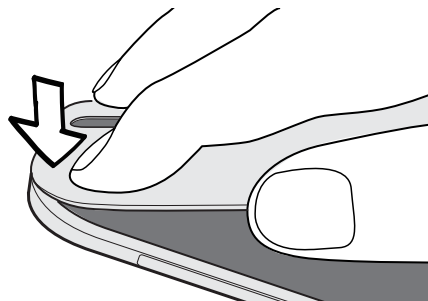

2. Прижмите заднюю крышку по бокам и в нижней части к HTC One SV, чтобы она встала на место. Фиксация задней крышки на месте подтверждается щелчком.

SIM-карта

В HTC One SV используется microSIM-карта. MicroSIM-карта содержит ваш номер телефона, данные об услугах и память для хранения контактов телефонной книги и/или текстовых сообщений.

Установка SIM-карты

1. Снимите заднюю крышку.
2. Извлеките аккумулятор.

3. Вставьте SIM-карту до конца в соответствующее гнездо (позолоченными контактами вниз, чтобы ее скошенный уголок был обращен внутрь).

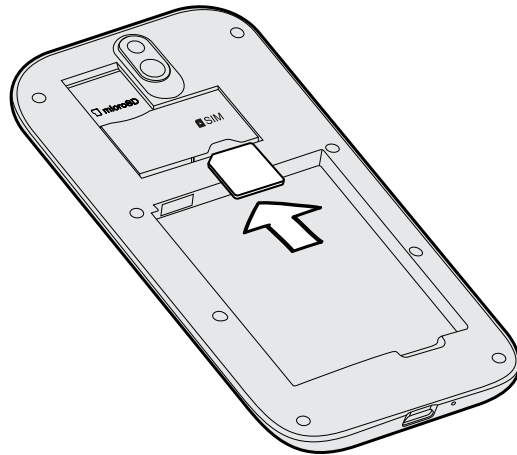

4. Нажмите на SIM-карту до ее фиксации со щелчком.

Извлечение SIM-карты



Обязательно выключайте HTC One SV перед извлечением SIM-карты.

1. Снимите заднюю крышку.
2. Извлеките аккумулятор.
3. Нажмите на SIM-карту, чтобы она выдвинулась из гнезда, и извлеките ее.

Карта памяти

Используйте карту памяти для хранения фотоснимков, видеозаписей и музыки.

Установка карты памяти

1. Снимите заднюю крышку.
2. Вставьте карту microSD™ в гнездо карты памяти позолоченными контактами вниз и нажмите на нее до щелчка.

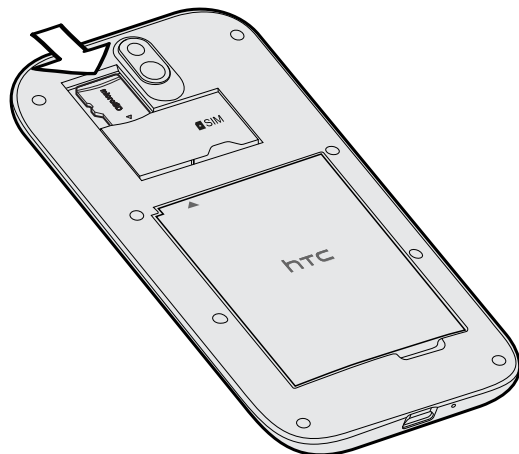

Отключение карты памяти

Если вам необходимо извлечь карту памяти при включенном HTC One SV, сначала отключите карту памяти, чтобы не повредить и не испортить записанные на ней файлы.

1. Откройте панель Уведомления и нажмите .
2. Нажмите **Память > Отключить карту памяти**.

Извлечение карты памяти

1. Снимите заднюю крышку.
2. Нажмите на карту памяти внутрь, чтобы извлечь ее из гнезда.
3. Выдвиньте карту памяти из гнезда.

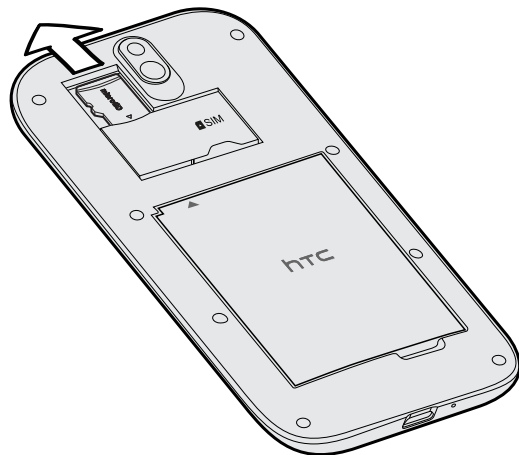

Аккумулятор

Извлечение аккумулятора



Перед первым включением HTC One SV необходимо снять тонкую защитную пленку с аккумулятора.

1. Снимите заднюю крышку.
2. Пальцем приподнимите аккумулятор, чтобы извлечь его из отсека.

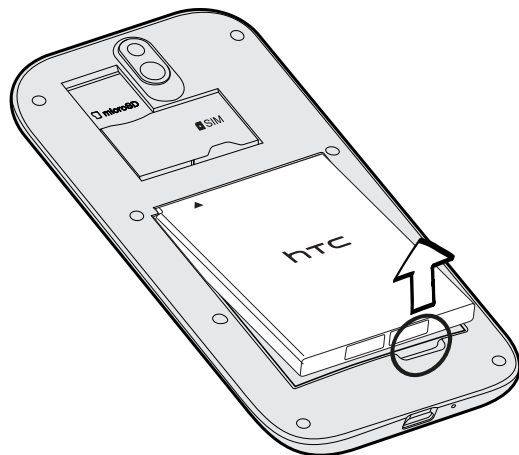

Установка аккумулятора

⚠ Пожалуйста, используйте только оригинальные аккумуляторы, входящие в комплект поставки, или рекомендованные нами альтернативные варианты.

1. Снимите заднюю крышку.
2. Вставьте аккумулятор медными контактами вперед в отсек аккумулятора.

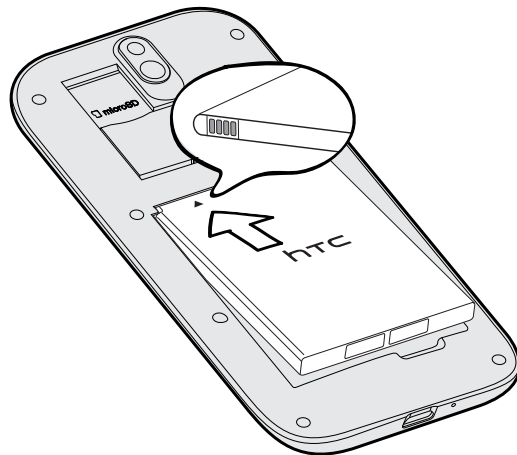

Зарядка аккумулятора

Перед включением и началом использования HTC One SV аккумулятор рекомендуется зарядить.



- Аккумулятор уже установлен в HTC One SV при поставке. Между аккумулятором и его отсеком вставлена тонкая изолирующая пленка. Перед зарядкой аккумулятора эту пленку нужно снять.
- Для зарядки аккумулятора следует использовать только сетевой адаптер питания и USB-кабель из комплекта поставки устройства.
- Во время зарядки через автомобильный или сетевой адаптер питания запрещается извлекать аккумулятор из HTC One SV.

1. Вставьте меньший конец USB-кабеля в разъем USB.

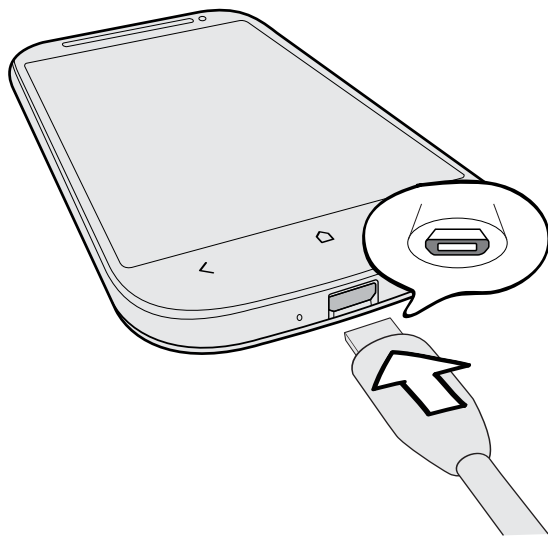

2. Вставьте другой конец USB-кабеля в сетевой адаптер.
3. Вставьте сетевой адаптер в сетевую розетку, чтобы начать зарядку аккумулятора.



В целях безопасности зарядка аккумулятора прекращается при его чрезмерном нагревании.

Включение и выключение питания

Включение питания

Нажмите кнопку ПИТАНИЕ.



При первом включении HTC One SV вам придется его настроить.

Отключение питания

1. Если дисплей погас, нажмите кнопку ПИТАНИЕ, чтобы включить его, а затем разблокируйте экран.
2. Нажмите и удерживайте кнопку ПИТАНИЕ в течение нескольких секунд.
3. Нажмите **Отключить питание** в меню выбора действий.

Первоначальная настройка HTC One SV

При первом включении HTC One SV вам будет предложено настроить его.

Просто следуйте указаниям на экране, и вы быстро приведете устройство в состояние готовности к работе.



Некоторые функции, требующие подключения к Интернету, например услуги на базе информации о местоположении и автоматическая синхронизация ваших учетных записей в Интернете, могут повлечь за собой дополнительную плату за передачу данных. Не беспокойтесь. Вы сможете включить или отключить их позже в настройках.

После запуска HTC One SV на некоторых экранах (например на Начальном экране) вы увидите быстрые советы, которые помогут вам в освоении HTC One SV. Советы для конкретного экрана больше не будут отображаться после того, как вы их закроете.

Чтобы снова просмотреть быстрые советы, откройте панель Уведомления, а затем нажмите  > **О программе** > **Справка** > **Показать все быстрые советы**.

Хотите получить несколько быстрых рекомендаций по использованию вашего телефона?

Приложение Советы помогает извлечь максимальную пользу из HTC One SV за считанные секунды.

- Вам нужно быстро узнать, как можно выполнить то или иное действие? Просто введите несколько ключевых слов и получите четкие и актуальные ответы прямо в HTC One SV.
- У вас когда-нибудь возникало ощущение, что вы не используете свой телефон в полной мере? Просмотрите понятные пошаговые инструкции в приложении Советы, чтобы узнать, как это сделать. Диапазон тем охватывает уровни от начального до углубленного, а виджет Советы даже рекомендует темы, которые могут вам понравиться.

Чтобы открыть приложение Советы, на Начальном экране нажмите  > **Советы**.

Если вы еще не загружали содержимое приложения Советы или если появилось обновленное содержимое, просто нажмите на ссылку для загрузки, чтобы получить его.



Для изменения настроек синхронизации приложения Советы нажмите  > **Настройки обновления**.

Поиск в приложении Советы

1. В приложении Советы нажмите , а затем введите слова, по которым нужно выполнить поиск.
2. Нажмите на результат поиска, чтобы перейти непосредственно к этому элементу.

Ваша первая неделя с новым телефоном

Функции, которыми вы можете наслаждаться в HTC One SV

HTC One SV предлагает вам удивительную камеру, великолепное качество звука и т. д.

Запечатлейте каждый момент, не откладывая

Перейдите к камере с экрана блокировки и начните делать снимки сразу, без задержки. Вот несколько отличных функций камеры, которые вы можете использовать.

- С помощью функции **Снимок видео** вы можете сделать снимок в процессе видеосъемки. См. раздел [Фотосъемка в процессе видеосъемки](#) на стр. 43.
Вы также можете сохранить в виде снимка стоп-кадр из ранее записанного видео. См. раздел [Сохранение кадра в виде снимка в процессе просмотра видео](#) на стр. 84.
- Одним нажатием кнопки спуска затвора можно сделать три снимка объекта с разными уровнями экспозиции и объединить их в один качественный снимок со сбалансированной экспозицией. См. раздел [Использование функции HDR](#) на стр. 45.
- Используйте режим **Серийная съемка** для получения 20 или более последовательных снимков. См. раздел [Серийная фотосъемка](#) на стр. 43.

Beats By Dr. Dre Audio™

Интеграция Beats Audio™ обеспечивает насыщенное и подлинное звучание при прослушивании музыки, просмотре видео с YouTube® или в процессе игры. Подробную информацию см. в разделе [Улучшение звучания музыки](#) на стр. 91.

Интеграция Dropbox и HTC Sense

Вы всегда и везде сможете получить доступ к своим фотоснимкам, видеозаписям и документам, если будете хранить их в Dropbox. При входе в свою учетную запись Dropbox с HTC One SV вы даже сможете получить дополнительные 23 ГБ бесплатного пространства Dropbox для хранения данных на два года. Подробную информацию см. в разделе [Использование Dropbox в HTC One SV](#) на стр. 129.



Если приложение Dropbox не установлено в вашем устройстве изначально, вы можете загрузить его с Google Play.

HTC Car

С помощью приложения HTC Car вы сможете продолжать развлекаться, пока находитесь в пути. Вы можете использовать навигацию с указанием поворотов, просматривать карты, совершать вызовы и слушать музыку или интернет-радио. Подробную информацию см. в разделе [HTC Car](#) на стр. 140.

Богатый и органичный просмотр веб-сайтов

Наслаждайтесь веб-содержимым HTML5 и Flash® в пути. И вам больше не нужно перемещаться по странице влево и вправо. Верстка текста в веб-браузере меняется автоматически, подстраиваясь под ширину вашего экрана. Подробную информацию об использовании веб-браузера см. в разделе [Просмотр веб-страниц](#) на стр. 76.

Вы также можете сохранить копию просматриваемой страницы для ее последующего прочтения даже в отсутствие подключения к Интернету. См. раздел [Сохранение веб-содержимого для последующего просмотра](#) на стр. 80.

Интеллектуальный набор номера

Функция "Интеллектуальный набор номера" позволяет звонить быстро и легко. Просто введите телефонный номер или первые несколько букв имени контакта. См. раздел [Выполнение вызова с помощью функции Интеллектуальный набор номера](#) на стр. 59.

Начальный экран

Ваш Начальный экран — это место, где вы сами создаете свой HTC One SV. Вы можете добавить свои любимые приложения, ярлыки, папки и виджеты, чтобы они всегда были под рукой. Информацию о том, как это сделать, см. в главе [Индивидуальная настройка](#) на стр. 48.

Расширенный Начальный экран

По мере того как вы будете использовать HTC One SV все больше и больше, вы, возможно, решите, что одного Начального экрана недостаточно. Это не проблема.

Проведите пальцем по горизонтали влево или вправо по экрану, и вы обнаружите больше места для добавления значков, виджетов и т. п.

Нажмите , чтобы вернуться на главный Начальный экран.

Режим просмотра "Прыжок"

- Чтобы сразу перейти на нужный экран, нажмите  или выполните щипковое движение на экране для перехода в режим просмотра "Прыжок". Все Начальные экраны отобразятся в виде эскизов. Просто нажмите на тот, который вам нужен, и вы уже там.
- Если при нахождении в режиме просмотра "Прыжок" имеется свободное место для добавления нового экрана, вы можете нажать **Добавить панель**, чтобы сделать это. Появится пустой Начальный экран, который вы сможете настроить в соответствии со своими предпочтениями.



Жесты пальцами

Используйте касательные жесты пальцами, чтобы перемещаться по Начальному экрану, открывать приложения, листать списки и выполнять другие операции.

Нажатие

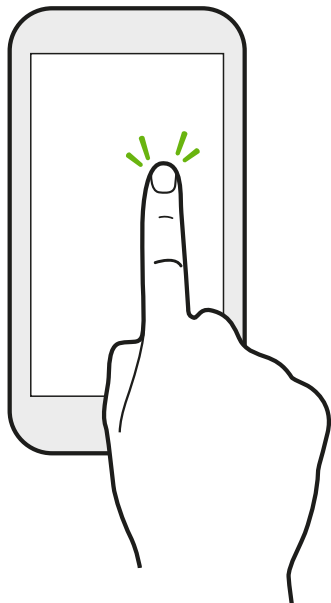

Нажимайте на экран пальцем, когда вы хотите выбрать элементы на экране, например значки приложений и настроек, или нажать на экранные кнопки.

Нажатие и удержание



Чтобы открыть доступные варианты действий для элемента (например, для контакта или ссылки на веб-странице), просто нажмите на этот элемент и удерживайте его.

Проведение пальцем или сдвигание

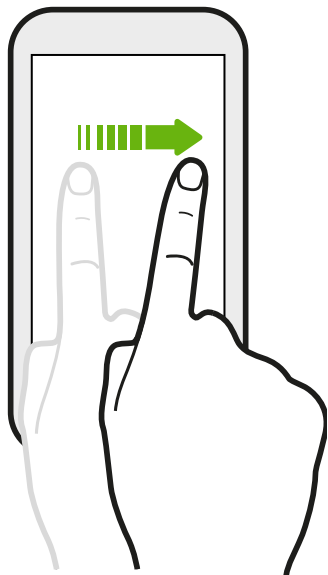

Быстро проведите пальцем в вертикальном или горизонтальном направлении по экрану, чтобы перейти на другие страницы Начального экрана, пролистать документы и т. д.

Перетаскивание

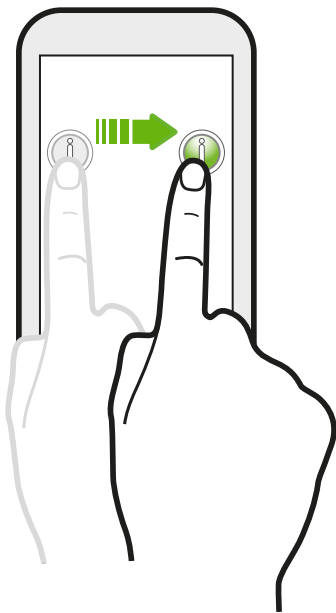

Перед перетаскиванием нажмите пальцем на нужный элемент и не отпускайте его. Во время перетаскивания не отрывайте палец от экрана, пока не дойдете до нужного места.

Рывки

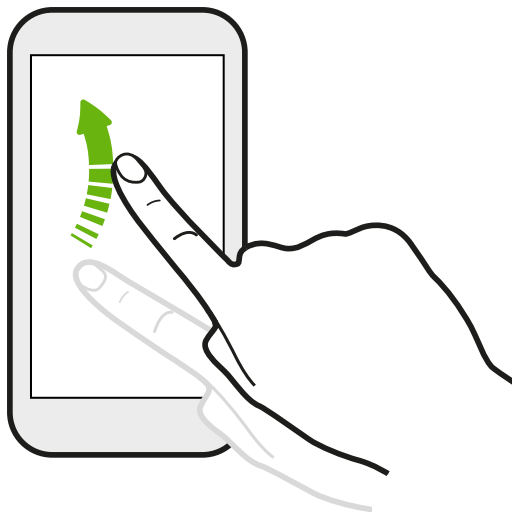

Рывки по экрану аналогичны проведению пальцем, но в этом случае двигать пальцем нужно быстрыми легкими рывками, например перемещаясь вправо и влево по Начальному экрану либо пролистывая список контактов или сообщений.

Нажатие и рывок

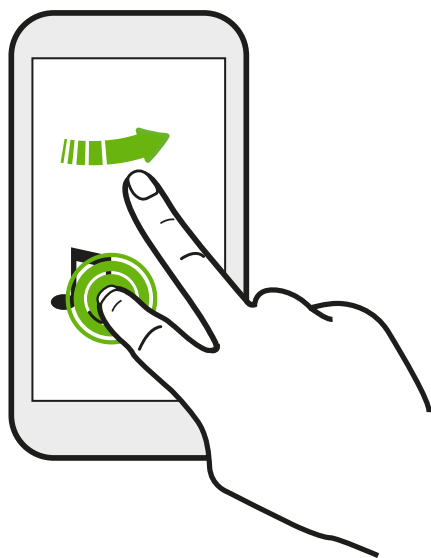

Находясь на Начальном экране, вы можете легко переместить виджет или значок с одного экрана на другой.

Нажмите и удерживайте виджет или значок одним пальцем, а другим пальцем выполняйте рывковые движения по экрану для перехода к новому месту.

Сведение и разведение пальцев щипковым движением

В некоторых приложениях, таких как Галерея, Сообщения и Почта, или в веб-браузере разведите пальцы на экране, чтобы увеличить масштаб при просмотре изображения или текста.



Сведите пальцы на экране щипковым движением, чтобы уменьшить масштаб изображения или текста.



Проведение двумя пальцами

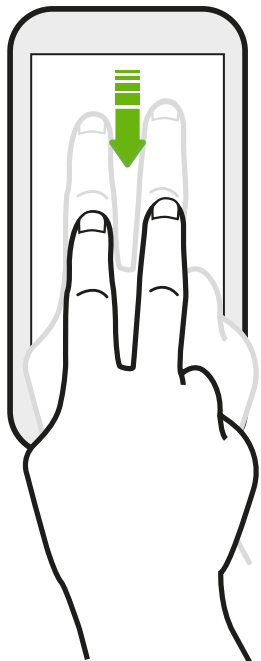

В некоторых приложениях с сортировкой, таких как Почта или Контакты, для прокрутки экрана можно использовать проведение по нему двумя пальцами вверх или вниз. На экране отображается порядок сортировки, и вы можете легко прокрутить его, чтобы найти нужную информацию.

Проведение тремя пальцами

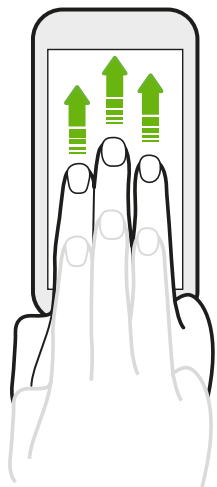

Проведение тремя пальцами вверх по экрану используется для отправки содержимого, например фотоснимков, видеозаписей и музыки, с HTC One SV на телевизор или динамики.



Функция **Жесты HTC** включена по умолчанию, обеспечивая эксклюзивность использования трехпальцевого жеста для отправки содержимого. Кроме того, вы не сможете использовать жесты несколькими (тремя или более) пальцами в приложениях, таких как игры или приложения для музыкальных инструментов.

Для того чтобы можно было использовать многопальцевые жесты в таких приложениях, снимите флажок **Жесты HTC** в меню **Настройки > Экран, кнопки и жесты**. Это отключит функцию отправки содержимого.

Двигательные жесты

Используйте двигательные жесты, чтобы отключить или включить динамик HTC One SV или выполнить другие операции.

Переворот для включения / выключения динамика

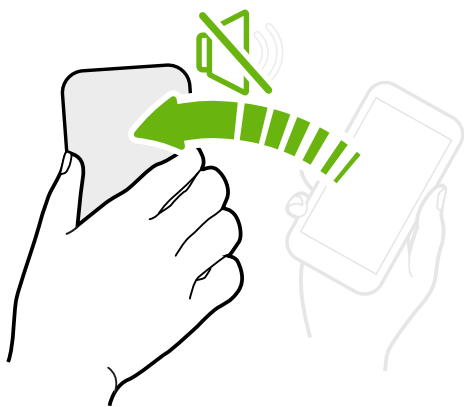

При получении входящего вызова можно перевернуть HTC One SV, чтобы выключить динамик.

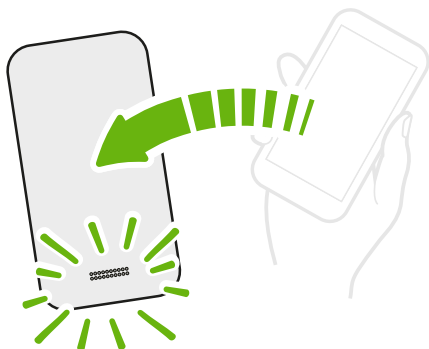

Во время разговора переверните HTC One SV, чтобы включить динамик для разговора по телефону "без рук" или в режиме конференц-связи.

Поднятие телефона для уменьшения громкости

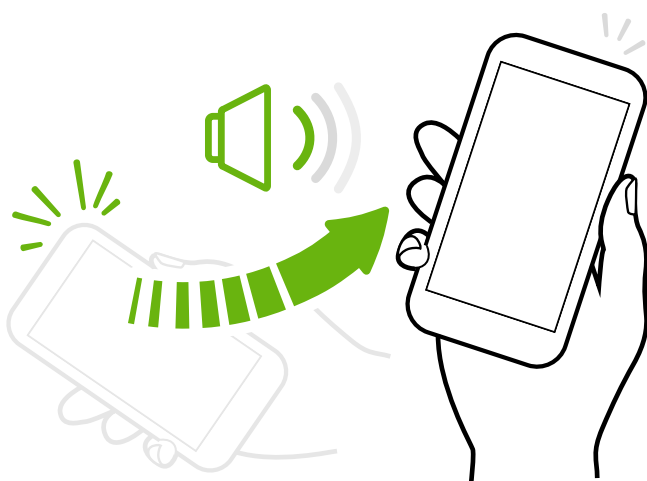

Во время деловых встреч или визита в ресторан поднимите HTC One SV при получении входящего вызова, чтобы уменьшить громкость звонка.

Установка автоматического увеличения громкости звонка при нахождении в кармане или сумке



При нахождении на шумной улице вы не слышите звонка HTC One SV в своей сумке?

Можно настроить HTC One SV таким образом, чтобы он распознавал свое нахождение в сумке или в кармане и увеличивал громкость звонка, чтобы его можно было услышать в шумных условиях.

Вращение HTC One SV для улучшения вида

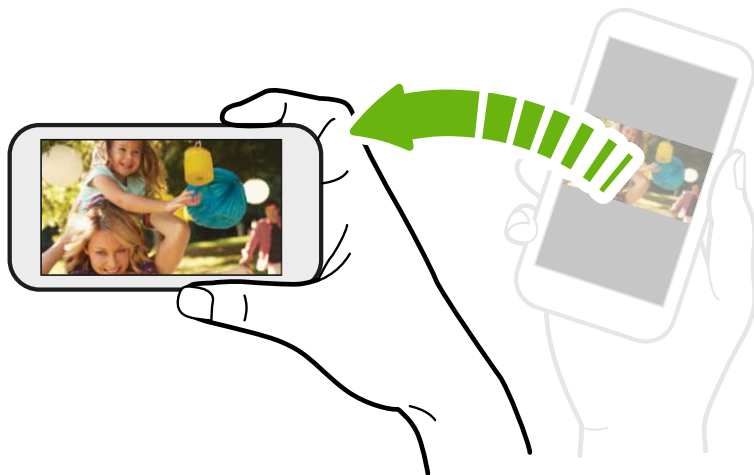

Для многих экранов можно автоматически менять ориентацию с книжной на альбомную, поворачивая HTC One SV в нужную сторону.

При вводе текста можно повернуть HTC One SV горизонтально, чтобы использовать более крупную клавиатуру.

Режим сна

Режим сна экономит заряд аккумулятора за счет перевода HTC One SV в состояние низкого энергопотребления при отключенном дисплее. Он также предотвращает случайное нажатие кнопок, когда HTC One SV находится в вашей сумке. Вы по-прежнему будете получать сообщения и принимать звонки, а пропущенные вызовы и непрочитанные сообщения будут отображаться на экране блокировки.



Чтобы пропущенные вызовы или непрочитанные сообщения не отображались на экране блокировки, откройте панель Уведомления, а затем нажмите  > **Конфиденциальность**.

Переключение в спящий режим

Кратковременно нажмите кнопку ПИТАНИЕ, чтобы выключить дисплей и перевести устройство в спящий режим. Кроме того, HTC One SV автоматически переходит в спящий режим, если он находится определенное время в режиме ожидания.

Вы можете изменить время ожидания перед тем, как HTC One SV перейдет в спящий режим в настройках **Дисплей, жесты и кнопки**.

Выход из спящего режима

Для вывода устройства HTC One SV из спящего режима вручную нажмите кнопку ПИТАНИЕ. Необходимо разблокировать экран.





Устройство HTC One SV автоматически выходит из спящего режима при поступлении входящего вызова.

Разблокировка экрана

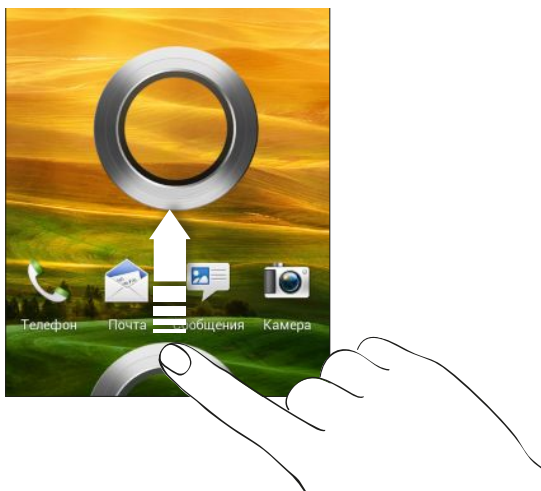
Чтобы разблокировать экран, перетащите кольцо вверх.



Если вы установили блокировку экрана, вам будет предложено ввести свои учетные данные, прежде чем HTC One SV разблокируется.

Если вы установили напоминание о событии или будильник, вы можете перетащить на кольцо  или , чтобы отложить или отключить напоминание или будильник.

Открытие приложения или папки с экрана блокировки

- На экране блокировки перетащите значок приложения или папки на кольцо, чтобы разблокировать экран и сразу перейти к этому приложению или папке.



Ярлыки на экране блокировки — те же, что и на панели запуска Начального экрана. Чтобы изменить ярлыки на экране блокировки, замените приложения или папки на панели запуска.

- Если на экране блокировки отображается какое-либо уведомление или информация, например пропущенный вызов или новое сообщение, вы можете перетащить его на кольцо, чтобы сразу перейти к соответствующему приложению.

Получение контактов в HTC One SV

Добавлять контакты в HTC One SV можно несколькими способами.

Синхронизация с компьютером	Синхронизируйте контакты со своего старого телефона с компьютером, а затем воспользуйтесь программой HTC Sync Manager для синхронизации HTC One SV с контактами на компьютере из Microsoft® Outlook®, Outlook Express или контактами Windows®.
Gmail™	Контакты Google® импортируются в HTC One SV после выполнения входа в учетную запись Google. Вы также можете создавать контакты Google прямо с HTC One SV.
Учетные записи социальных сетей	Войдите в свои любимые социальные сети, чтобы импортировать из них контактную информацию.
Контакты в телефоне	Можно создавать и хранить контакты непосредственно в HTC One SV.
SIM-карта	Скопируйте в HTC One SV все контакты со своей SIM-карты.
Microsoft Exchange ActiveSync®	HTC One SV синхронизирует ваши рабочие контакты с сервера Microsoft Exchange ActiveSync Server на вашем рабочем месте.
Перенос	Воспользуйтесь приложением Перенос, чтобы перенести контакты и другие данные со своего старого телефона в HTC One SV через Bluetooth®.

Передача контактов с вашего старого телефона



Вы можете легко передать контакты со своего старого телефона в HTC One SV при помощи Bluetooth. В зависимости от модели вашего старого телефона вы также сможете передать в HTC One SV другие типы данных, например события календаря и текстовые сообщения.

1. На Начальном экране нажмите  > **Перенос**.
2. Нажмите **Далее**, чтобы начать.
3. Выберите название и модель вашего старого телефона.
4. В старом телефоне включите Bluetooth, установите режим видимости, а затем следуйте указаниям на экране.

Выполнение первого вызова

1. На Начальном экране нажмите .
2. Введите телефонный номер или первые несколько букв имени контакта.
3. В списке нажмите на контакт, которому вы хотите позвонить.
4. Для завершения разговора нажмите **Зав.вызов**.

Отправка первого текстового сообщения

1. На Начальном экране нажмите  > **Сообщения**.
2. Нажмите **+**.
3. Нажмите , а затем выберите контакты, которым вы хотите отправить сообщение.
4. Нажмите на поле с надписью **Добавить текст**, а затем введите свое сообщение.
5. Нажмите , чтобы вставить смайлик или добавить текстовый шаблон.
6. Нажмите **Отправить**.

Передача и получение фотоснимков, видеозаписей и музыки с помощью HTC One SV

Существует два способа передачи мультимедийных файлов.

- Подключите HTC One SV к компьютеру и выберите режим **Дисковод**. Компьютер распознает его как обычный съемный USB-накопитель, и вы сможете копировать мультимедийные файлы в обоих направлениях.
- Загрузите и используйте нашу программу HTC Sync Manager. Вы можете легко настроить ее на синхронизацию папок, содержащих мультимедийные файлы и списки воспроизведения, на компьютере с HTC One SV. Программа HTC Sync Manager также может автоматически передавать фотоснимки и видеозаписи с HTC One SV на компьютер.

Копирование и отправка текста

В таких приложениях, как веб-браузер и Почта, вы можете выделить и скопировать текст, а затем вставить или отправить его.

Выделение текста

1. Нажмите и удерживайте слово.
2. Перетащите метки начала и конца, чтобы выделить необходимый фрагмент текста.

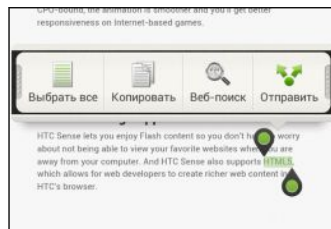

Чтобы скопировать адрес ссылки на веб-страницу, нажмите и удерживайте ссылку, а затем нажмите **Копировать ссылку**.

Копирование и вставка текста

1. После того как вы выделили текст, который хотите скопировать, нажмите **Копировать**.
Выделенный текст копируется в буфер обмена.
2. В поле ввода текста (например, при написании сообщения эл. почты) нажмите и удерживайте место, куда вы хотите вставить текст.
3. Нажмите **Вставить**.

Отправка текста

1. После того как вы выделили текст, который хотите отправить, нажмите **Отправить**.
2. Выберите, куда нужно вставить выделенный текст для отправки, например в сообщение эл. почты или в обновление статуса в социальной сети.

Создание снимка экрана HTC One SV

Хотите похвастаться своим новым игровым рекордом, создать в блоге запись о функциях HTC One SV или опубликовать обновление статуса с информацией о песне, которую вы сейчас слушаете? Вы легко можете сделать снимок экрана и отправить его из приложения Галерея.

Нажмите и удерживайте кнопку ПИТАНИЕ, а затем нажмите . Изображение с экрана будет сохранено в альбом "Фотоснимки камеры" приложения Галерея.

Переключение между недавно открывавшимися приложениями

Вы можете легко получить доступ к приложениям, которые вы недавно открывали.

1. Нажмите .
2. Проведите пальцем влево или вправо по экрану, чтобы просмотреть недавно открывавшиеся приложения.



- Чтобы переключиться обратно на приложение, просто нажмите на него.
- Чтобы удалить приложение из списка, перетащите его вверх.

Не удается найти кнопку Menu?

Не можете найти кнопку Menu? Можно настроить кнопку "Последние приложения" так, чтобы с ее помощью открывалось меню.

1. Откройте панель Уведомления и нажмите .
2. Нажмите **Дисплей, жесты и кнопки**.
3. Нажмите кнопку **Последние приложения** и выберите способ открытия меню, например, нажатие или нажатие и удержание кнопки.

Уведомления

Уведомляющий индикатор



Уведомляющий индикатор показывает следующее:

- Горит зеленым, когда HTC One SV подключен к адаптеру сетевого питания или к компьютеру и аккумулятор полностью заряжен.
- Мигает зеленым, когда имеется ожидающее внимания уведомление.
- Горит оранжевым во время зарядки аккумулятора.
- Мигает оранжевым, когда уровень заряда аккумулятора становится слишком низким.

Значки уведомлений

Значки уведомлений в строке состояния помогают вам следить за вашими сообщениями, событиями календаря и сигналами.



Панель Уведомления

При получении нового уведомления вы можете открыть панель Уведомления для просмотра полученного уведомления о событии или новой информации. Кроме того, панель Уведомления позволяет получить быстрый доступ к настройкам.

1. Чтобы открыть панель Уведомления, сдвиньте вниз верхнюю строку экрана.

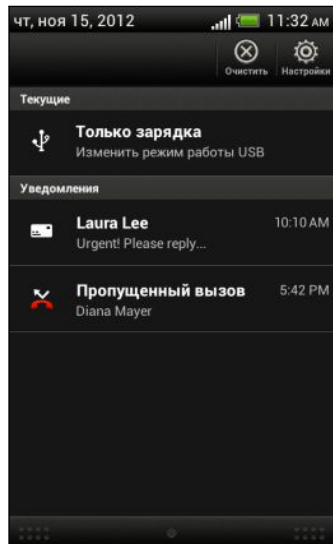

При наличии нескольких уведомлений прокрутите экран вниз, чтобы просмотреть их все.

2. На панели Уведомления:
 - Нажмите на уведомление, чтобы открыть соответствующее приложение.
 - Чтобы отключить только одно уведомление в списке, перетащите его влево или вправо.
3. Чтобы закрыть панель Уведомления, сдвиньте вверх нижнюю строку панели или нажмите .

Вы также можете нажать , чтобы отключить все уведомления и закрыть панель Уведомления.

Знакомство с настройками

Хотите изменить мелодию звонка, настроить подключение Wi-Fi® или сделать экран ярче? Вы можете сделать это и многое другое в меню "Настройки".

Откройте панель Уведомления и нажмите . Ниже представлены некоторые основные настройки, которые вы можете изменять.

- Нажмите на переключатель **Вкл./выкл.** рядом с соответствующим элементом, например Wi-Fi, чтобы включить или отключить его. Нажмите на сам элемент, чтобы настроить его параметры.
- Нажмите **Звук**, чтобы установить мелодию звонка, выбрать профиль звука и настроить звуковые параметры входящих вызовов.
- Нажмите **Дисплей, жесты и кнопки**, чтобы изменить яркость экрана или задать период бездействия экрана для перехода в спящий режим.
- Нажмите **Безопасность**, чтобы защитить HTC One SV, например с помощью блокировки экрана.

Продление времени работы аккумулятора

Время работы устройства до разрядки аккумулятора зависит от интенсивности использования HTC One SV. Система управления питанием HTC One SV помогает продлить время работы аккумулятора.

В случаях, когда необходимо продлить время работы устройства от аккумулятора, воспользуйтесь следующими советами.

Проверяйте расход заряда аккумулятора

Контроль за расходом заряда аккумулятора поможет выявить элементы, потребляющие большее количество энергии, чтобы принять соответствующие меры. Подробности см. в разделе [Проверка расхода заряда аккумулятора](#) на стр. 201.

Управляйте подключениями

- Отключите беспроводные подключения, которые вы не используете.
Чтобы включить или отключить подключения, например "Мобильный интернет", Wi-Fi или Bluetooth, перейдите в меню "Настройки" и нажмите на соответствующие переключатели **Вкл./выкл.**
- Переключайтесь на сеть 2G, когда вы не используете подключение для передачи данных.
Расход энергии повышается, когда вы находитесь в зоне слабого сигнала сети. Временное отключение подключения для передачи данных и переключение в режим сети GSM позволяет уменьшить нагрузку на аккумулятор.
Чтобы переключиться в режим GSM, перейдите в меню "Настройки" и нажмите **Мобильный интернет > Режим работы сети > Только GSM.**
- Включайте функцию GPS только тогда, когда необходимо определить точное местоположение.
Чтобы предотвратить использование функции GPS некоторыми приложениями в фоновом режиме, отключите параметр **Спутники GPS**. Включайте его только тогда, когда вам нужно определить свои точные координаты при использовании функций навигации или приложений на базе информации о местоположении. Перейдите в меню "Настройки" и нажмите **Местоположение**, чтобы включить или отключить этот параметр.

Управляйте дисплеем

Уменьшение яркости, включение функции перехода дисплея в спящий режим, когда он не используется, и поддержание максимально простого наполнения дисплея позволяет уменьшить расход заряда аккумулятора.

- Используйте автоматические настройки яркости (по умолчанию) или уменьшите яркость вручную.
- Уменьшите интервал времени до отключения экрана.
- Не используйте динамический фоновый рисунок на Начальном экране.
Анимационные эффекты приятно показать другим людям, но они повышают расход заряда аккумулятора.
Изменение фонового рисунка на обычный черный фон также может немного помочь. Чем меньше цветов отображается на дисплее, тем меньше расходуется заряд аккумулятора.
- Настройте веб-браузер на автоматическое затемнение экрана во время загрузки веб-страниц. Откройте приложение Интернет, а затем нажмите **⋮ > Настройки > Специальные возможности > Затемнить экран во время загрузки страницы.**

Подробности см. в разделах [Изменение настроек экрана](#) на стр. 202 и [Индивидуальная настройка](#) на стр. 48.

Управляйте приложениями

- Установите новейшие обновления программного обеспечения и приложений. Иногда обновления содержат усовершенствования, оптимизирующие расход энергии аккумулятора. См. раздел [Обновление программного обеспечения HTC One SV](#) на стр. 39.
- Удаляйте или отключайте приложения, которые вы никогда не используете.

Многие приложения запускают процессы или синхронизируют данные в фоновом режиме, даже когда вы их не используете. Если есть приложения, которые вам больше не нужны, удалите их.

Если приложение установлено изначально и не может быть удалено, то его отключение предотвратит случайный запуск приложения или синхронизацию им данных. В меню "Настройки" нажмите **Приложения > Все**, выберите приложение и нажмите **Отключить**.

Ограничьте передачу данных и синхронизацию в фоновом режиме

Передача данных и синхронизация в фоновом режиме могут существенно повысить расход заряда аккумулятора, если у вас установлено много приложений, использующих фоновую синхронизацию данных. Не рекомендуется разрешать приложениям синхронизировать данные слишком часто. Выясните, допускают ли приложения выбор более продолжительных интервалов автоматической синхронизации, либо синхронизируйте их вручную.

- В меню "Настройки" нажмите **Аккаунты и синхронизация** и проверьте, какие виды данных синхронизируются с вашими сетевыми учетными записями. В случае разрядки аккумулятора временно отключите синхронизацию некоторых данных.
- Если у вас много учетных записей эл. почты, рассмотрите возможность увеличения интервала синхронизации для некоторых из них.

В приложении Почта выберите учетную запись, нажмите **☰ > Настройки > Синхронизация, отправка и получение**, а затем настройте параметры в разделе "Расписание синхронизации".

- Если вы долго находитесь в одном населенном пункте, синхронизируйте обновления сведений о погоде только для своего текущего местоположения, а не для всех указанных вами городов. Откройте приложение Погода и нажмите **☰ > Изменить**, чтобы удалить ненужные города.
- Грамотно выбирайте виджеты.

Некоторые виджеты постоянно синхронизируют данные. Рассмотрите возможность удаления с Начального экрана виджетов, которые вам не очень нужны.

- В приложении Play Store нажмите **☰ > Настройки**, а затем снимите флажок **Автоматически добавлять виджеты**, чтобы предотвратить автоматическое добавление виджетов на Начальный экран при установке новых приложений. Также снимите флажок **Автоматическое обновление приложений**, если вас устраивает обновление приложений из Play Store вручную.

Другие советы

Чтобы сэкономить еще немного энергии аккумулятора, воспользуйтесь следующими рекомендациями.

- Уменьшите громкость системы и мультимедиа.
- Сведите к минимуму использование вибрации и звукового сопровождения. В меню "Настройки" нажмите **Звук** и отключите ненужные вам функции.
- Проверьте настройки своих приложений на предмет дополнительных параметров, позволяющих оптимизировать время работы аккумулятора.

Обновление программного обеспечения HTC One SV

HTC One SV может проверять, а затем уведомлять о наличии новых обновлений. Кроме того, вы можете проверять наличие обновлений вручную.



Вы можете использовать Wi-Fi или подключение к Интернету вашего компьютера, чтобы загрузить обновления ПО для экономии потока трафика. Вы можете задать данный параметр в меню **Настройки > О программе > Обновления ПО > **.

Установка обновления программного обеспечения

Когда включено подключение к Интернету и имеется новое доступное обновление ПО, в строке состояния появляется значок уведомления о наличии обновления .

1. Откройте панель Уведомления и нажмите на уведомление о системном обновлении.
2. Если вы хотите избежать дополнительных затрат на передачу данных, выберите вариант **Использовать только Wi-Fi или сквозное подключение к ПК**.
3. Нажмите **ОК**.
4. После завершения загрузки выберите **Установить сейчас** и нажмите **ОК**.

Дождитесь завершения обновления. HTC One SV автоматически перезапустится.

Установка обновления приложения

Когда включено подключение к Интернету и имеется доступное обновление для одного из ваших приложений, в строке состояния появляется значок уведомления о наличии обновления .

1. Откройте панель Уведомления и нажмите на уведомление об обновлении.
Откроется экран "Обновления", содержащий список обновлений для приложений, которые необходимо установить.
2. Нажмите на элемент, чтобы просмотреть сведения о нем, а затем нажмите .
3. По завершении просмотра обновлений нажмите **Установить**. При необходимости вам будет предложено перезапустить HTC One SV.

Проверка обновлений вручную

1. Откройте панель Уведомления и нажмите .
2. Нажмите **О программе > Обновления ПО > Проверить сейчас**.

Камера

Основные сведения о приложении Камера

Фотографируйте быстро и без задержки. Вы можете открыть приложение Камера прямо с экрана блокировки, даже если HTC One SV защищен с помощью пароля.

1. Если дисплей погас, нажмите кнопку ПИТАНИЕ.
2. Перетащите значок приложения Камера на кольцо экрана блокировки, чтобы можно было сразу начать фото- и видеосъемку.



Вы также можете запустить это приложение с Начального экрана, нажав Камера.

Используйте элементы управления на экране видеосъемки для добавления эффектов, приближения или отдаления объекта съемки и пр.



После работы с приложением Камера (или в случае временного ухода с экрана видеосъемки) вам все же придется разблокировать HTC One SV, если в нем включена блокировка экрана.

Масштабирование

- Перед фото- или видеосъемкой можно приблизить или отдалить объект съемки, перемещая палец по шкале масштабирования.
- Во время видеосъемки шкала масштабирования всегда отображается на экране. Так что вы свободно можете приближать или отдалять объекты съемки.

Переключение между передней и главной камерой

1. На экране видоискателя нажмите .
2. Нажмите **Камера**.
3. Нажмите либо **Передняя**, либо **Главная**.



При использовании передней камеры недоступны некоторые функции камеры, например масштабирование и распознавание лиц.

Выбор эффекта

Используйте имеющиеся эффекты камеры, чтобы придать вашим фотоснимкам такой вид, будто их снимали через специальные объективы или фильтры. Вы также можете применить определенные эффекты к видеозаписям.

1. Нажмите .
2. Пролистайте имеющиеся эффекты и нажмите на понравившийся.

Установка разрешения

1. На экране видоискателя нажмите .
2. Нажмите **Разрешение изображения** или **Качество видео** и выберите требуемое разрешение.

Выбор режима работы вспышки

Нажмите на значок вспышки, чтобы выбрать режим ее работы.

В режиме "Вспышка" или "Автоматическая вспышка" камера самостоятельно устанавливает наиболее подходящую яркость вспышки для вашего снимка.

Фотосъемка

1. Откройте приложение Камера с экрана блокировки или Начального экрана.
2. Просто наведите камеру на то, что вы хотите сфотографировать. Камера автоматически настраивает фокус и продолжает его подстройку по мере ее перемещения.
3. Когда вы будете готовы сделать снимок, нажмите .

Видеосъемка

1. Откройте приложение Камера с экрана блокировки или Начального экрана.
2. Когда вы будете готовы начать съемку, нажмите .

3. В процессе съемки вы можете:
 - свободно увеличивать или уменьшать масштаб;
 - перефокусировать камеру на другой объект или область, просто нажимая на них на экране видоискателя;
 - нажимать на значок вспышки, чтобы включить или отключить ее.
4. Чтобы остановить съемку, нажмите .

Фотосъемка в процессе видеосъемки

Если вы снимаете видео с помощью главной камеры, можно нажать , чтобы сфотографировать объект съемки.

Серийная фотосъемка

Хотите фотографировать движущиеся объекты? Неважно, что вы снимаете — игру в футбол вашего ребенка или автомобильную гонку, — вы всегда сможете запечатлеть нужный момент.



Для использования этой функции у вас должен быть выбран сюжет **Авто**.

1. На экране видоискателя нажмите и удерживайте . Камера сделает до 20 последовательных снимков вашего объекта.



Хотите получать еще больше снимков? Нажмите  > **Серийная съемка**, а затем снимите флажок **Не более 20 кадров**.

2. После съемки выберите фотоснимок, который вам нравится больше всего, и нажмите **Лучший снимок**. Чтобы сохранить больше снимков из серии, просто удалите те из них, которые вам не нужны.

Сюжеты камеры

Сюжеты обеспечивают легкий способ корректировки обычных настроек камеры в соответствии с текущим освещением и окружением. Используйте режим **Авто** и позвольте камере определять оптимальные настройки автоматически либо сами выберите сюжет из их широкого ряда перед началом фотосъемки.

Улучшение портретных снимков

Если вы хотите, чтобы члены вашей семьи или ваши друзья получались на снимках максимально хорошо, убедитесь, что вы используете сюжет "Портрет". Этот сюжет делает кожу на ваших фотоснимках более гладкой.

1. На экране видоискателя нажмите **A**.
2. Нажмите **Портрет**.
3. Когда вы будете готовы сделать снимок, нажмите .

Групповая фотосъемка

Вам бывает трудно заставить каждого из группы улыбаться и при этом смотреть в объектив камеры, а не по сторонам? С помощью HTC One SV вы сможете делать отличные групповые портреты с максимальным числом улыбок и минимальным количеством моргнувших людей.

1. На экране видоискателя нажмите **A**.
2. Нажмите **Групповой портрет**.
3. Когда вы будете готовы сделать снимок, нажмите . Камера сделает несколько снимков и объединит их в один групповой с наилучшим возможным качеством.



Панорамная фотосъемка

Неважно, что вы снимаете — даже если это мост "Золотые ворота" или Эйфелева башня, — вы всегда сможете уместить широкий или высокий объект на одном фотоснимке.



В этом режиме функции масштабирования и вспышки отключены.

1. На экране видоискателя нажмите **A**.
2. Нажмите **Панорама**.

3. Когда вы будете готовы снять первый кадр, нажмите . На экране появятся стрелки направления, предлагающие переместить устройство влево или вправо (в альбомной ориентации), либо вверх или вниз (в книжной ориентации).
4. Перемещайте HTC One SV максимально плавно, а затем остановитесь, когда увидите всю рамку на экране видоискателя. Камера автоматически сделает снимок.
5. Повторите предыдущее действие, чтобы сделать остальные снимки.
Либо нажмите , чтобы остановить съемку в любое время.

Камера "склеит" снимки в единое изображение.

Использование функции HDR

При выполнении портретных снимков на ярком фоне используйте функцию фотосъемки с расширенным динамическим диапазоном (HDR) для получения четкого изображения объектов съемки. Функция HDR выявляет как яркие, так и затененные участки изображения даже в условиях высококонтрастного освещения.

1. На экране видоискателя нажмите **A**.
2. Нажмите **HDR**.
3. Когда вы будете готовы сделать снимок, нажмите .

Камера делает три снимка с различными уровнями экспозиции и объединит их в один улучшенный снимок.

Съемка в условиях слабой освещенности

Вы можете получать великолепные изображения даже при тусклом свете.

1. На экране видоискателя нажмите **A**.
2. Нажмите **Сумерки**.



В этом режиме вспышка отключена.

3. Когда вы будете готовы сделать снимок, нажмите .



- Во избежание размытости фотоснимков удерживайте HTC One SV в неподвижном положении.
- После фотосъемки можно улучшить снимок, применив к нему специальные эффекты, такие как "Автоулучшение" и "Высокая контрастность".

Замедленная видеосъемка

Вы можете пошагово воспроизвести быстрое действие и добавить немного интриги в свои видеозаписи.

1. На экране видоискателя нажмите **A**.
2. Нажмите **Замедленная видеосъемка**.
3. Скомпонуйте кадр на экране видоискателя.
4. Нажмите , чтобы начать съемку.

Повышенная стабилизация видео

Уменьшает тряску и размытость видеозаписи, особенно когда вы следуете за движущимся объектом съемки.

1. На экране видоискателя нажмите .
2. Нажмите **Параметры видеозаписи > Стабилизация видео**.

Изменение настроек камеры и видео

1. На экране видоискателя нажмите .
2. Помимо изменения основных настроек камеры и видео вы также можете выполнить следующее.
 - Измените период, в течение которого полученный фотоснимок или видеозапись будут отображаться на экране просмотра, прежде чем камера снова вернется к экрану видоискателя.
 - Автоматически делайте снимок, когда тот, кого вы снимаете, улыбнется (только в режиме фотосъемки).
 - Создавайте геометки для фотоснимков, чтобы сохранять в сделанных вами снимках GPS-координаты (только в режиме фотосъемки).
 - Установите уровень ISO. Более высокие значения ISO подходят для фотосъемки в условиях слабой освещенности (только в режиме фотосъемки).
 - Автоматически выгружайте фотоснимки в социальную сеть (только в режиме фотосъемки). Вы можете настроить периодичность выгрузки, выбрать альбом, в который будет осуществляться выгрузка, и установить уровень конфиденциальности.

Индивидуальная настройка

Сделайте HTC One SV по-настоящему вашим

Сделайте так, чтобы HTC One SV выглядел и звучал именно так, как вы этого хотите. Установите для него другой фоновый рисунок, обложку, мелодию звонка и звук уведомления о событиях, таких как входящие SMS-сообщения, сообщения эл. почты и напоминания календаря.

Индивидуальная настройка устройства HTC One SV с помощью сюжетов

При использовании сюжетов устройство HTC One SV начинает выполнять функции сразу нескольких телефонов. Сюжеты — это индивидуально настроенные варианты макетов Начального экрана. Переключаясь между сюжетами, вы мгновенно переключаете устройство HTC One SV в режим, превосходно подходящий для выходных, путешествия, работы или для чистой игры.



Каждый раз, когда вы добавляете или изменяете что-либо на Начальном экране, устройство HTC One SV автоматически сохраняет внесенные изменения в текущем выбранном сюжете.



Использование предустановленного сюжета

HTC One SV содержит предустановленные сюжеты, каждый из которых имеет свой фоновый рисунок и набор виджетов, отражающих различные моменты вашей жизни. Вы можете выбрать сюжет, который подходит для работы, игры, путешествия или социальной жизни.

1. Откройте панель Уведомления и нажмите  > **Персонализация**.
2. На вкладке "Экран" нажмите **Сюжет**.
3. Проводя пальцем по экрану справа налево, выберите желаемый сюжет.
4. Нажмите **Применить**.

Создание нового сюжета

При создании нового сюжета вы начнете с пустого Начального экрана.



1. Откройте панель Уведомления и нажмите  > **Персонализация**.
2. На вкладке "Экран" нажмите **Сюжет**.
3. Нажмите  > **Создать**.

4. Введите название нового сюжета и нажмите **Готово**.
5. Выполните индивидуальную настройку сюжета, добавив виджеты и приложения, изменив фоновый рисунок и т. д. Все вносимые вами изменения будут автоматически сохраняться в данном сюжете.

Переименование сюжета

1. Откройте панель Уведомления и нажмите  > **Персонализация**.
2. На вкладке "Экран" нажмите **Сюжет**.
3. Проводя пальцем по экрану справа налево, выберите сюжет, который вы хотите переименовать.
4. Нажмите и удерживайте эскиз сюжета, а затем нажмите **Переименовать**.
5. Введите новое имя сюжета.
6. Нажмите **Готово**.

Удаление сюжетов

1. Откройте панель Уведомления и нажмите  > **Персонализация**.
2. На вкладке "Экран" нажмите **Сюжет**.
3. Нажмите  > **Удалить**.
4. Проводя пальцем по экрану справа налево, пролистайте сюжеты, а затем нажмите на один или несколько сюжетов, которые вы хотите удалить.
5. Нажмите **Удалить**.

Изменение фонового рисунка

Установите свой любимый фотоснимок в качестве фонового рисунка Начального экрана. Выберите фоновый рисунок из имеющихся вариантов или используйте любой снимок, сделанный с помощью камеры.

1. Откройте панель Уведомления и нажмите  > **Персонализация**.
2. На вкладке "Экран" нажмите **Фоновый рисунок**.
3. Нажмите на один из следующих вариантов.

Фоновые рисунки НТС	Выберите предустановленный фоновый рисунок, а затем нажмите Предварительный просмотр .
Динамические фоновые рисунки	Выберите предустановленный анимированный фоновый рисунок, а затем нажмите Предварительный просмотр . Если выбранный вами анимированный фоновый рисунок можно изменить, нажмите Настройки .
Галерея	Выберите имеющийся фотоснимок и обрежьте его.

4. Нажмите **Сохранить** или **Применить**.

Применение новой обложки

Вы можете выполнить индивидуальную настройку и за пределами Начального экрана, применив новую обложку. Обложки придают иной вид и ощущения большинству экранных кнопок, экранам приложений, меню выбора действий и другим элементам.

1. Откройте панель Уведомления и нажмите  > **Персонализация**.
2. На вкладке "Экран" нажмите **Обложка**.
3. Проводя пальцем по экрану справа налево, выберите желаемую обложку.
4. Нажмите **Применить**.

Индивидуальная настройка Начального экрана при помощи виджетов

Виджеты предоставляют быстрый доступ к важной информации и мультимедийному содержанию прямо с Начального экрана. Некоторые виджеты уже добавлены на Начальный экран для удобства. Вы можете добавить другие виджеты из имеющихся подборок.

Добавление виджета на Начальный экран

1. Нажмите и удерживайте пустую область на Начальном экране.
2. На вкладке "Виджеты" вы можете выполнить следующее.
 - Проводите пальцем влево или вправо, чтобы просмотреть весь набор виджетов.
 - Нажмите , чтобы выполнить поиск конкретных виджетов.
 - Нажмите **Все виджеты**, чтобы выбрать из меню выбора.



Для некоторых виджетов предлагаются различные стили и размеры.

3. Перетащите виджет на эскиз начального экрана, на который вы хотите добавить его.

Вы также можете добавить виджеты, которые позволяют быстро включать или отключать определенные функции, такие как Wi-Fi и Bluetooth. Нажмите **Все виджеты** > **Настройки**, а затем нажмите на нужный виджет.

Изменение настроек виджета

Вы можете изменять основные настройки некоторых виджетов (например, виджета Контакты и Почта) с Начального экрана.

1. Нажмите и удерживайте виджет на Начальном экране, а затем перетащите его на кнопку .

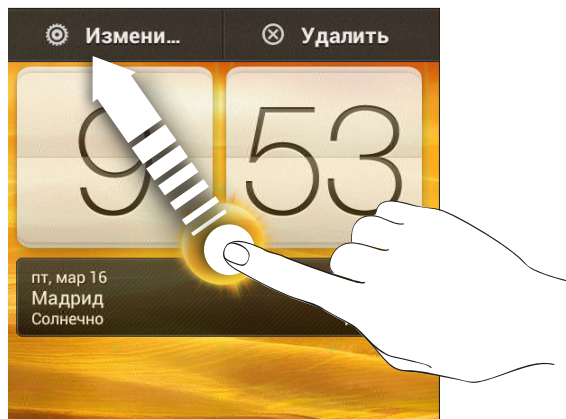

Откроется соответствующий экран, на котором вы сможете изменить некоторые настройки данного виджета.

2. Измените настройки виджета в соответствии со своими предпочтениями.

Изменение размера виджета

У некоторых виджетов можно изменить размер после их добавления на Начальный экран.

1. Нажмите и удерживайте виджет на Начальном экране, а затем поднимите палец. Если на виджете появятся кнопки со стрелками, значит его размер можно изменить.
2. Перетаскивайте кнопку со стрелкой для увеличения или уменьшения размера виджета.

Добавление приложений и других ярлыков на Начальный экран

Поместите часто используемые приложения на Начальный экран. Также вы можете добавить ярлыки для часто используемых настроек, закладок на веб-страницы и т. д.

1. Нажмите и удерживайте пустую область на Начальном экране.
2. На вкладке "Приложения" или "Ярлыки" выберите элемент для добавления: приложение или ярлык.



Для добавления приложения вы также можете нажать , нажать и удерживать приложение, а затем перетащить его на свободное место на Начальном экране.

Переупорядочивание или удаление виджетов и значков на Начальном экране

Перемещение виджета или значка

Вы можете легко переместить виджет или значок с одной панели Начального экрана на другую.

1. Нажмите и удерживайте виджет или значок одним пальцем.
2. Выполняя рывки другим пальцем влево или вправо по экрану, перейдите на нужную панель Начального экрана.

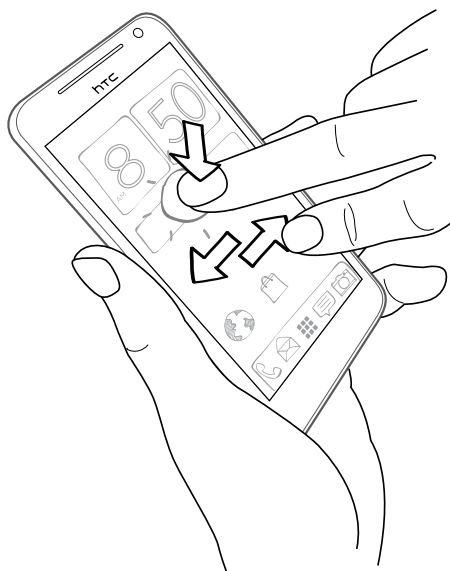

3. Отпустите виджет или значок.
4. Чтобы переместить виджет или значок в другое место на панели, просто нажмите и удерживайте его, а затем перетащите на нужное место.

Удаление виджета или значка

1. Нажмите и удерживайте виджет или значок, который вы хотите удалить, а затем перетащите его на .
2. После того как виджет или значок станет красным, поднимите палец.

Индивидуальная настройка панели запуска

Панель запуска на Начальном экране обеспечивает доступ к часто используемым приложениям с помощью одного нажатия. Вы можете заменить приложения на панели запуска другими приложениями, которые вы часто используете.

1. Нажмите и удерживайте приложение, которое вы хотите заменить, а затем перетащите его за пределы панели запуска.

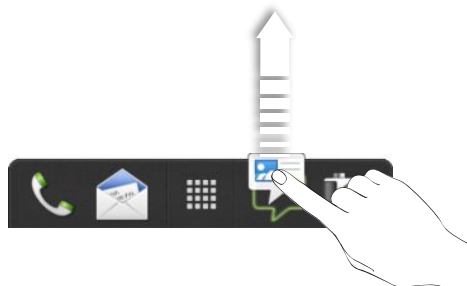

2. Нажмите , чтобы перейти на экран "Все приложения".
3. Нажмите и удерживайте приложение, а затем перетащите его на свободное место на панели запуска.





- На панель запуска также можно поместить ярлыки для настроек или информации. Сначала добавьте ярлык на Начальный экран, а затем перетащите его на панель запуска.
- Приложения и ярлыки на экране блокировки — те же, что и на панели запуска.

Группирование приложений в папку

Используйте папки для группирования приложений на панели запуска или на Начальном экране, чтобы освободить место для добавления дополнительных приложений.

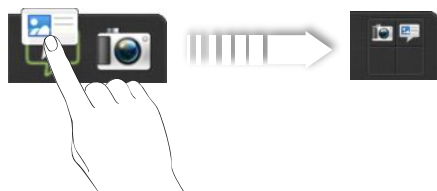
1. Нажмите и удерживайте приложение, а затем перетащите его на другое приложение, чтобы автоматически создать папку.



2. Нажмите на папку, чтобы открыть ее.
3. Нажмите .

4. Выберите одно или несколько приложений, которые вы хотите добавить в папку.
5. Нажмите **Добавить**.



Вы также можете добавить ярлыки для настроек или информации. Сначала добавьте ярлык на Начальный экран, а затем перетащите его в папку.

Переименование папки

1. Нажмите на папку, чтобы открыть ее.
2. Нажмите на строку заголовка окна папки.
3. Введите новое имя папки.
4. Нажмите на экран за пределами папки, чтобы закрыть ее.

Удаление элементов из папки

1. Нажмите на папку, чтобы открыть ее.
2. Нажмите и удерживайте приложение или ярлык, а затем перетащите его на Начальный экран или на значок , чтобы удалить. Повторите процедуру для удаления других элементов из папки.

Если в папке остался только один элемент, он автоматически выносится из папки, а сама папка удаляется.

Переупорядочивание Начального экрана

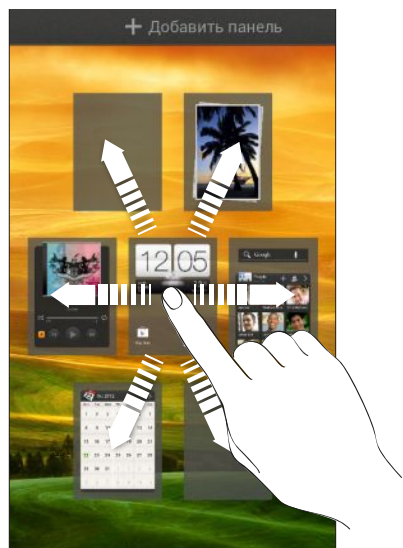

Расположите панели Начального экрана любым удобным для вас образом. Например, переместите панели с часто используемыми виджетами, ярлыками и папками ближе к главному Начальному экрану.

1. Выполните щипковое движение на Начальном экране, чтобы перейти в режим просмотра "Прыжок".
2. Нажмите и удерживайте эскиз начального экрана, который вы хотите переместить. HTC One SV завибрирует. Не поднимайте палец с экрана.
3. Перетащите эскиз на новое место, а затем поднимите палец.





Удаление панели Начального экрана

Если вы считаете, что вам нужно меньшее количество Начальных экранов, вы можете удалить несколько из них.

1. На Начальном экране выполните щипковое движение или нажмите , чтобы перейти в режим просмотра "Прыжок".
2. Нажмите и удерживайте панель, которую вы хотите удалить. Не поднимайте палец с экрана.
3. Перетащите панель на .

Возврат панели Начального экрана

Добавьте обратно Начальный экран, если у вас много виджетов, приложений и ярлыков, к которым вы хотите иметь быстрый доступ.

1. На Начальном экране выполните щипковое движение или нажмите , чтобы перейти в режим просмотра "Прыжок".
2. Нажмите . Появится новый Начальный экран. Вы можете начать добавлять на него виджеты, приложения и ярлыки.

Индивидуальная настройка при помощи наборов звуков

Каждый набор звуков содержит свою собственную комбинацию звуков для мелодии звонка и уведомлений, например для входящих сообщений, сообщений эл. почты, напоминаний о событиях календаря и т. д. Переключаясь между наборами звуков, вы мгновенно можете менять поведение HTC One SV так, чтобы он звонил или предупреждал вас смешными звуками, когда вы отдыхаете в компании друзей, или изысканными звуками, когда вы находитесь на работе.

Создание набора звуков

1. Откройте панель Уведомления и нажмите  > **Персонализация**.
2. На вкладке "Звук" нажмите **Набор звуков**.
3. На экране "Наборы звуков" нажмите **+**.
4. Введите название нового набора звуков и нажмите **Готово**.



Созданный набор звуков будет добавлен в список наборов звуков. Вы можете включать различные звуки в набор звуков в соответствии с вашими предпочтениями.

Изменение мелодии звонка, уведомлений и звуков

1. Откройте панель Уведомления и нажмите  > **Персонализация**.
2. На вкладке "Звук" нажмите **Набор звуков**.
3. Выберите набор звуков, который вы хотите изменить, или создайте новый набор, а затем нажмите **Применить**.
4. Измените мелодию звонка, звук уведомления и сигнал на экране индивидуальной настройки.

HTC One SV автоматически сохраняет сделанные вами изменения в текущий набор звуков.

Удаление наборов звуков

1. Откройте панель Уведомления и нажмите  > **Персонализация**.
2. На вкладке "Звук" нажмите **Набор звуков**.
3. Нажмите .
4. Выберите один или несколько наборов звуков, которые вы хотите удалить.
5. Нажмите **Удалить**.

Переупорядочивание вкладок приложений

Вы можете переупорядочивать вкладки в нижней части некоторых приложений для расположения типов информации, которые вы часто используете, в соответствии с приоритетом. Вы также можете добавлять или удалять вкладки.

1. Откройте приложение, имеющее обычные вкладки в нижней части экрана.
2. Нажмите и удерживайте текущую вкладку до тех пор, пока на экране не отобразится сообщение об изменении порядка расположения вкладок.



Если вкладки в приложении не видны, нажмите **☰** > **Изменить вкладки** или **Фильтры**.

3. Вы можете сделать следующее.
 - Измените порядок расположения вкладок. Нажмите и удерживайте вкладку, а затем перетащите ее на новое место.
 - Перетащите вкладку в нижнюю строку или из нее для того, чтобы добавить или удалить вкладку.

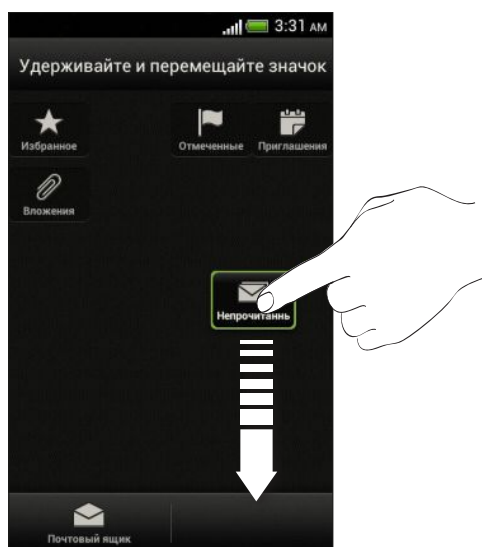

4. По завершении нажмите **<**.

Настройка стиля экрана блокировки

Выберите любой из имеющихся вариантов экрана блокировки. Некоторые экраны блокировки допускают индивидуальную настройку.

1. Откройте панель Уведомления и нажмите **⚙** > **Персонализация**.
2. На вкладке "Экран" нажмите **Стиль экрана блокировки**.
3. Проведите пальцем влево или вправо по экрану, чтобы выбрать стиль экрана блокировки.

4. Нажмите на стиль экрана блокировки, чтобы предварительно просмотреть его. Если вы хотите настроить другие его параметры, нажмите **Настройки**.
5. Нажмите **Применить**.



Ярлыки на экране блокировки — это те же приложения, что и на панели запуска Начального экрана. Чтобы изменить их, вам потребуется заменить приложения на панели запуска.

Защита HTC One SV с помощью персональной идентификации

Вы можете разблокировать свой телефон одним взглядом. Защитите свою личную информацию и HTC One SV от использования другими лицами без вашего разрешения, установив фото-пароль.

1. Откройте панель Уведомления и нажмите  > **Безопасность**.
2. Нажмите **Блокировка экрана > Фото-пароль**.
3. Нажмите **Продолжить** и следуйте указаниям на экране.
4. Выберите дополнительный способ блокировки для использования в случае, если телефон не распознает вас.
5. Нажмите **Блокировать телефон после:**, а затем укажите время бездействия, по истечении которого экран будет блокироваться.



Вы также можете нажать **Настройка распознавания** на экране "Безопасность", чтобы научить HTC One SV распознавать ваше лицо в различных ситуациях, например когда вы наденете очки или решите отрастить бороду.

Вам придется разблокировать экран каждый раз при включении HTC One SV или по прошествии определенного времени бездействия.

Телефонные вызовы

Выполнение вызова с помощью функции Интеллектуальный набор номера

Вы можете либо просто набрать номер, либо воспользоваться функцией Интеллектуальный набор номера для быстрого выполнения вызова. Функция Интеллектуальный набор номера позволяет найти и позвонить сохраненному/ синхронизированному контакту или по номеру из вашего журнала вызовов.

1. На Начальном экране нажмите .
2. Введите телефонный номер или первые несколько букв имени контакта.
3. В списке нажмите на контакт, которому вы хотите позвонить.



Чтобы просмотреть другие телефонные номера контакта, нажмите  рядом с именем контакта.

4. Для завершения разговора нажмите **Зав.вызов**.



Быстрый набор

Быстрый набор используется для набора номера телефона при помощи одного нажатия. Например, если вы назначаете номеру контакта клавишу 2, то для набора данного номера вы можете просто нажать и удерживать клавишу 2.



Клавиша 1 обычно сохраняется для голосовой почты. Нажмите и удерживайте эту клавишу, чтобы позвонить в голосовую почту и прослушать свои сообщения голосовой почты.

Назначение клавиши быстрого набора

1. На Начальном экране нажмите .
2. Нажмите  > **Быстрый набор**.
3. Нажмите , а затем выберите контакт из списка.
4. На экране "Быстрый набор" выберите номер телефона контакта и назначьте ему клавишу быстрого набора.
5. Нажмите **Сохранить**.

Звонок по телефонному номеру из SMS-сообщения

1. Нажмите на номер телефона в сообщении.
2. Нажмите **Позвонить**.



Чтобы позвонить отправителю сообщения, нажмите на полученное сообщение, а затем нажмите **Позвонить** в меню выбора действий.

Звонок по телефонному номеру из сообщения эл. почты

1. Нажмите на телефонный номер в теле сообщения эл. почты.
2. Нажмите **Позвонить**.

Звонок по телефонному номеру из события приложения Календарь

1. Откройте событие в приложении Календарь.
2. На экране "Сведения о мероприятии" нажмите на номер телефона.
3. Нажмите **Вызов**.
4. При приеме вызова нажмите , чтобы просмотреть сведения о событии, такие как идентификатор конференц-связи или PIN-код собрания, на экране "Набор номера".

Экстренный вызов

В некоторых регионах вы можете выполнять экстренные вызовы с HTC One SV, даже если в нем не установлена SIM-карта или если ваша SIM-карта заблокирована.



Если сигнал сети отсутствует, вы не сможете выполнить экстренный вызов.

1. На Начальном экране нажмите .
2. Наберите номер местной службы экстренной помощи, а затем нажмите **Вызов**.

Прием вызовов

При приеме телефонного вызова от контакта открывается экран "Входящий вызов".



Вы можете использовать функции вежливого звонка и карманного режима при приеме вызовов. Информацию о том, как это сделать, см. в разделе [Изменение настроек звука](#) на стр. 203.

Ответ на вызов

Выполните одно из следующих действий.

- Если при поступлении вызова экран заблокирован, перетащите  на кольцо на экране блокировки.
- Если при поступлении вызова дисплей включен, нажмите **Ответить**.

Отклонение вызова

Выполните одно из следующих действий.

- Если при поступлении вызова экран заблокирован, перетащите  на кольцо на экране блокировки.
- Если при поступлении вызова дисплей включен, нажмите **Отклонить**.

После отклонения вызова можно отправить звонившему текстовое сообщение или создать задачу, чтобы перезвонить ему.



Кроме того, для отклонения вызова можно дважды нажать кнопку ПИТАНИЕ.

Отключение звука звонка без отклонения вызова

Выполните одно из следующих действий:

- Нажмите кнопку УМЕНЬШЕНИЕ ГРОМКОСТИ или УВЕЛИЧЕНИЕ ГРОМКОСТИ.
- Нажмите кнопку ПИТАНИЕ.
- Положите устройство HTC One SV лицевой панелью вниз на ровную поверхность.



Если устройство HTC One SV уже находится лицевой панелью вниз, оно продолжит звонить при последующих входящих вызовах.

Смотрите, кто звонит

Каждый раз при выполнении вызова или приеме вызова от друга вы можете увидеть последнее обновление его статуса из социальной сети прямо на экране вызова. Вы также увидите напоминание о дне рождения, если день рождения вашего друга (сохраненный в вашем телефоне или сетевой учетной записи) наступит через несколько дней.



Просмотр напоминания о задаче во время вызова

Вы обещали подруге посидеть с ее ребенком в ближайшие выходные? Если вы свяжете задачу с контактом, то увидите напоминание о задаче на экране вызова при разговоре с этой подругой по телефону.



Что можно делать во время телефонного разговора?

Во время телефонного разговора вы можете включить динамик громкой связи, поставить вызов на удержание и т. д.

Постановка вызова на удержание

Чтобы поставить вызов на удержание, нажмите **⋮** > **Удерживать**. В этом случае в строке состояния отобразится значок вызова на удержании 📞.

Чтобы возобновить разговор, нажмите **⋮** > **Снять удержание**.

Переключение между вызовами

Если вы уже разговариваете по телефону и принимаете другой вызов, вы можете переключаться между этими двумя вызовами.

1. При поступлении другого вызова нажмите **Ответить**, чтобы принять второй вызов и поставить первый на удержание.
2. Чтобы переключиться между вызовами, нажмите на экране на человека, с которым вы хотите поговорить.

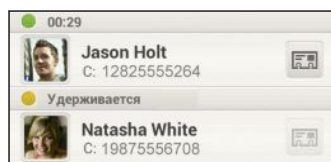

3. Чтобы завершить текущий вызов и вернуться к другому, нажмите **Зав.вызов**.

Включение динамика во время вызова



Чтобы уменьшить опасность повреждения слуха, не держите HTC One SV близко к уху, когда включен динамик громкой связи.



Выполните одно из следующих действий.

- Переверните HTC One SV во время вызова (при этом должен быть выбран параметр **Включение громкой связи переверотом** в меню настроек **Звук**).
- На экране вызова нажмите .

Когда динамик включен, в строке состояния отображается значок динамика .

Чтобы выключить динамик, просто снова переверните HTC One SV лицевой панелью вверх. Или нажмите  еще раз.

Отключение звука микрофона во время вызова

На экране вызова нажимайте  для включения или выключения звука микрофона. Когда микрофон выключен, в строке состояния отображается значок отключения микрофона .

Завершение вызова

Чтобы завершить вызов, выполните одно из следующих действий.



- На экране вызова нажмите **Завершить**.
- Откройте панель Уведомления и нажмите .

Если телефонный номер звонящего отсутствует в вашем списке контактов, то после завершения разговора его номер можно будет сохранить в списке.

Установка конференц-связи

Вы можете легко устанавливать конференц-связь с друзьями, семьей или коллегами. Сделайте первый вызов (или примите вызов), а затем наберите последовательно каждый номер для добавления его к конференции.

 Убедитесь, что ваша SIM-карта подключена к службе поддержки конференц-связи. Обратитесь к вашему оператору мобильной связи за подробностями.

1. Позвоните первому участнику конференции.
2. После установления соединения нажмите  > **Добавить вызов**, а затем наберите номер второго участника. Соединение с первым участником будет поставлено на удержание.
3. После установления соединения со вторым участником нажмите .
4. Чтобы добавить еще одного участника, нажмите , а затем наберите номер контакта.
5. После установления соединения нажмите , чтобы добавить участника к конференции.
6. Чтобы поговорить с кем-либо из конференции лично, нажмите , а затем выберите **Личный звонок**.

Чтобы завершить разговор с участником, нажмите , а затем нажмите **Завершить этот вызов**.

Чтобы завершить конференцию, нажмите **Завершить**.

Интернет-вызовы

Когда вы подключены к сети Wi-Fi, вы можете совершать и принимать вызовы через учетную запись интернет-телефонии.

 Перед добавлением учетной записи интернет-телефонии вы должны зарегистрироваться в службе интернет-телефонии, поддерживающей голосовые вызовы по протоколу инициации сеансов (Session Initiation Protocol, SIP). Звонки через Интернет на телефонные номера могут повлечь дополнительные затраты.

Добавление учетной записи интернет-телефонии

1. Откройте панель Уведомления и нажмите  > **Настройки вызовов**.
2. В разделе "Настройки интернет-телефонии" нажмите **Аккаунты**.
3. Нажмите **Добавить аккаунт**.
4. Введите данные своей учетной записи.

5. Нажмите  > **Сохранить**.
6. Чтобы настроить HTC One SV на прием интернет-вызовов с использованием добавленной вами учетной записи, установите флажок **Принимать входящие**.

Интернет-вызов

Вы можете звонить вашим контактам через Интернет на их учетную запись интернет-телефонии или на телефонный номер.

Звоните, используя любой из следующих вариантов.

Аккаунт интернет-телефонии	<ul style="list-style-type: none"> ▪ В приложении Контакты нажмите на контакт, имеющий учетную запись интернет-телефонии, а затем нажмите Вызов через интернет. ▪ В списке Журнал вызовов нажмите на журнал интернет-вызовов.
Номер телефона	<p>Сначала включите интернет-телефонию для выполнения исходящих вызовов. Откройте панель Уведомления и нажмите  > Настройки вызовов. Нажмите Использовать Интернет, а затем выберите вариант Для всех вызовов при возможности передачи данных или Спрашивать для каждого вызова.</p>

Журнал вызовов



Используйте Журнал вызовов для проверки пропущенных и принятых вызовов, а также набранных номеров.

Ответ на пропущенный вызов

Если вы пропустите вызов, в строке состояния появится значок пропущенного вызова .

1. Выдвиньте панель Уведомления, чтобы проверить звонящего.
2. Чтобы вернуться к вызову, нажмите на уведомление о пропущенных вызовах.
3. Нажмите на имя или номер звонившего на экране "Журнал вызовов".

Проверка вызовов в Журнал вызовов

1. На Начальном экране нажмите .
2. Нажмите на вкладку **Журнал вызовов**.
3. На экране "Журнал вызовов" вы можете выполнить следующее.
 - В списке нажмите имя или номер, по которому вы хотите позвонить.
 - Нажмите и удерживайте имя или номер в списке, чтобы открыть меню выбора действий.
 - Нажмите , чтобы проверить только журнал вызовов конкретного контакта.
 - Нажмите  > **Вид**, чтобы отобразить только конкретный тип вызовов, например пропущенные или исходящие вызовы.

Добавление нового телефонного номера в контакты из Журнал вызовов

1. На экране "Журнал вызовов" нажмите и удерживайте телефонный номер, а затем нажмите **Сохранить в контактах**.
2. Выберите, следует ли создать новый контакт или сохранить номер в уже существующий контакт.

Очистка списка Журнал вызовов

На экране "Журнал вызовов" выполните одно из следующих действий.

Удаление одного имени или номера	Нажмите и удерживайте имя или номер, а затем нажмите Удалить из истории звонков .
Очистка всего списка	Нажмите ☰ > Удалить журнал вызовов > Выбрать все > Удалить .

Звонок в свою страну

Находясь в поездке за границей, вы можете легко звонить друзьям и членам семьи, оставшимся дома.

Телефонный код вашей родной страны добавляется автоматически, когда вы звоните своим контактам из роуминга. Но при ручном вводе телефонного номера для совершения вызова вам придется ввести перед ним знак "плюс" (+) и код страны.

Изменение кода страны по умолчанию для функции "Звонок в свою страну"

1. Откройте панель Уведомления и нажмите **⚙️** > **Настройки вызовов**.
2. Нажмите **Настройки набора префикса для своей страны**.
3. Выберите страну и нажмите **ОК**.

Отключение функции "Звонок в свою страну"

Если, находясь в роуминге, вы предпочитаете полностью вводить телефонные номера вручную, вы можете отключить функцию "Звонок в свою страну".

1. Откройте панель Уведомления и нажмите **⚙️** > **Настройки вызовов**.
2. В разделе "Другие параметры" снимите флажок **Звонок в свою страну**.

Настройки вызовов

Вы можете изменить номер своей голосовой почты и другие настройки вызовов.



Если вы не уверены, как можно изменить настройки вызовов, проконсультируйтесь с вашим оператором мобильной связи.

Откройте панель Уведомления и нажмите  > **Настройки вызовов**.

Сообщения

Сведения о приложении Сообщения

Оставайтесь на связи с теми, кто для вас много значит. Используйте приложение Сообщения для написания и отправки текстовых и мультимедийных сообщений. На экране "Все сообщения" отправленные и полученные сообщения сгруппированы по беседам, именам контактов или номерам телефонов.

Отправка текстового сообщения (SMS)

1. На Начальном экране нажмите  > **Сообщения**.
2. Нажмите **+**.
3. Введите имя или номер мобильного телефона контакта в поле **Кому**.



Собираетесь отправить сообщение группе друзей? Нажмите , а затем выберите контакты, которым вы хотите отправить сообщение.

4. Нажмите на поле с надписью **Добавить текст**, а затем введите свое сообщение.

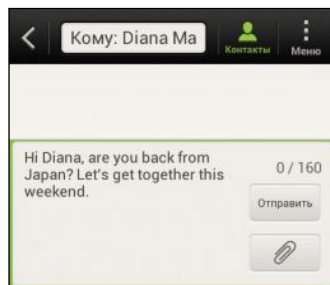

5. Нажмите **Отправить** или нажмите , чтобы сохранить сообщение как черновик.







- Существует ограничение на количество знаков для одного текстового сообщения (оно отображается над кнопкой **Отправить**). Если вы превысите ограничение, ваше текстовое сообщение будет доставлено как одно, но стоить оно будет больше одного сообщения.
- Текстовое сообщение автоматически становится мультимедийным, если вы вводите адрес эл. почты в качестве получателя, добавляете тему сообщения, прикрепляете вложение или создаете очень длинное сообщение.

Отправка мультимедийного сообщения (MMS)

1. На Начальном экране нажмите  > **Сообщения**.
2. Нажмите **+**.
3. Введите имя, номер мобильного телефона или адрес эл. почты контакта в поле **Кому**.



Собираетесь отправить сообщение группе друзей? Нажмите , а затем выберите контакты, которым вы хотите отправить сообщение.

4. Чтобы добавить строку темы, нажмите  > **Добавить тему**.
5. Нажмите на поле с надписью **Добавить текст**, а затем введите свое сообщение.
6. Нажмите , а затем выберите тип вложения.
7. Выберите или найдите объект для вложения.
8. После добавления вложения нажмите , чтобы получить доступ к меню выбора действий для замены, просмотра или удаления вложения.
9. Нажмите **Отправить** или нажмите , чтобы сохранить сообщение как черновик.

Создание слайд-шоу



1. После того как вы добавили фотоснимок, видео- или аудиозапись в создаваемое мультимедийное сообщение, нажмите  > **Слайд**.
2. Выберите, куда вы хотите вставить следующий слайд.
3. Сразу после добавления слайда выполните одно из следующих действий.
 - Нажмите , а затем выберите фотоснимок или видеозапись для добавления.
 - Нажмите  > **Звук**, чтобы добавить к слайду музыкальную или голосовую запись.
 - Нажмите **Добавить текст**, а затем введите подпись.
 - Нажмите , чтобы получить доступ к другим действиям: замена, просмотр или удаление вложения.
4. Нажмите  > **Предварительный просмотр**. Нажмите на экран предварительного просмотра один раз, чтобы отобразить элементы управления воспроизведением.



Если вы не видите пункта **Предварительный просмотр**, прокрутите меню вниз.

5. По завершении нажмите **Отправить** или нажмите , чтобы сохранить сообщение как черновик.

Не можете найти адреса эл. почты ваших контактов в приложении Сообщения?

1. Если при вводе имени контакта отображаются только телефонные номера, нажмите .
2. Нажмите  > **Показать электронную почту**.

Чтобы всегда отображать адреса эл. почты, нажмите  на экране "Все сообщения", а затем нажмите **Настройки > Общие > Показывать адрес эл. почты**.

Возобновление работы с черновиком сообщения

1. На экране "Все сообщения" нажмите  > **Черновики**.
2. Нажмите на сообщение, а затем продолжите его редактирование.
3. Нажмите **Отправить**.

Проверка сообщений

В зависимости от настроек уведомлений, при получении нового сообщения HTC One SV проиграт мелодию, начнет вибрировать или кратковременно отобразит сообщение в строке состояния. Кроме того, в строке состояния появится значок нового сообщения .

Чтобы открыть и прочитать сообщение, вы можете выполнить следующее.

- Откройте панель Уведомления, а затем нажмите на уведомление о новом сообщении.
- Перейдите к приложению Сообщения и откройте сообщение.

Просмотр и сохранение вложения из MMS-сообщения

- Если в полученном сообщении имеется мультимедийное вложение, например фотоснимок или видеозапись, нажмите на него, чтобы просмотреть содержимое.
- Чтобы сохранить вложение, нажмите на MMS-сообщение, а затем в меню выбора действий выберите сохранение.

- Если вложение представляет собой визитную карточку контакта (vCard), нажмите на нее, чтобы просмотреть сведения о контакте, а затем нажмите **Сохранить**, чтобы добавить его в ваш список контактов.
- Если вложение является встречей или событием (vCalendar), нажмите на него, чтобы выбрать календарь, в который его следует сохранить, а затем нажмите **Импортировать**.



Если вы хотите контролировать размер загружаемых данных, вы можете проверять размер и тему мультимедийного сообщения перед его загрузкой. На экране "Все сообщения" нажмите **☰** > **Настройки** > **Мультимедийные сообщения (MMS)**. Снимите флажок **Получать автоматически**.

Сохранение текстового сообщения в приложении Задачи

Сохраните текстовое сообщение в своем списке Задачи, чтобы можно было напомнить себе, когда нужно ответить.

1. На экране "Все сообщения" нажмите на контакт (или номер телефона) для отображения обмена сообщениями с данным контактом.
2. Нажмите на сообщение, которое вы хотите сохранить, а затем нажмите **Сохранить как задачу**.
3. Введите другие данные или измените название задачи.
4. Нажмите **Сохранить**.

Ответ на сообщение

1. На экране "Все сообщения" нажмите на контакт (или номер телефона) для отображения обмена сообщениями с данным контактом.
2. Нажмите на поле с надписью **Добавить текст**, а затем введите свое сообщение.
3. Нажмите **Отправить**.

Ответ на другой номер телефона контакта

Если в HTC One SV для контакта сохранено несколько номеров телефона, вы увидите конкретный использованный номер телефона под именем контакта.

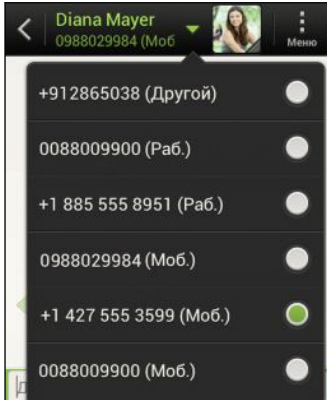

Имейте в виду, что ваше ответное сообщение будет отправлено на тот телефонный номер контакта, с которого вы получили последнее сообщение от него.

1. На экране Все сообщения нажмите на контакт (или номер телефона) для отображения обмена сообщениями с данным контактом.
2. Нажмите ▼, а затем выберите другой телефонный номер этого контакта.
3. Нажмите на поле с надписью **Добавить текст**, а затем введите свое ответное сообщение.
4. Нажмите **Отправить**.

Пересылка сообщения

1. На экране "Все сообщения" нажмите на контакт (или номер телефона) для просмотра обмена сообщениями с данным контактом.
2. Нажмите на сообщение, а затем нажмите **Переслать**.
3. В поле **Кому** укажите одного или нескольких получателей.
4. Нажмите **Отправить**.

Push-сообщения WAP



Push-сообщения WAP содержат веб-ссылку. Часто это ссылка для загрузки файла, запрошенного вами у поставщика услуг.

При получении push-сообщения WAP в строке состояния отображается значок уведомления .

Открытие и чтение нового push-сообщения WAP

1. Откройте панель Уведомления, а затем нажмите на уведомление о push-сообщении.
2. Нажмите **Открыть**.

Просмотр всех push-сообщений WAP

1. На Начальном экране нажмите  > **Сообщения**.
2. Нажмите  > **Push-сообщения**.



Данная опция доступна, только если до этого вы получали push-сообщения WAP.

Управление сообщениями бесед

Блокировка сообщения

Вы можете заблокировать сообщение, чтобы даже в случае удаления других сообщений в беседе это сообщение не было удалено.

1. На экране "Все сообщения" нажмите на контакт (или номер телефона) для отображения обмена сообщениями с данным контактом.
2. Нажмите на сообщение, которое вы хотите заблокировать.
3. Нажмите **Заблокировать сообщение** в меню выбора действий. На экране отобразится значок блокировки .

Копирование текстового сообщения на SIM-карту

1. На экране "Все сообщения" нажмите на контакт (или номер телефона) для отображения обмена сообщениями с данным контактом.
2. Выберите сообщение, а затем нажмите **Копировать на SIM-карту**. На экране отобразится значок SIM-карты .

Удаление отдельного сообщения

1. На экране "Все сообщения" нажмите на контакт (или номер телефона) для отображения обмена сообщениями с данным контактом.
2. Нажмите на сообщение, которое вы хотите удалить.

3. Если сообщение заблокировано, нажмите **Разблокировать сообщение** в меню выбора действий, а затем нажмите на сообщение, чтобы снова отобразить меню выбора действий.
4. Нажмите **Удалить сообщение**, а затем нажмите **ОК**.

Удаление нескольких сообщений в беседе

1. На экране "Все сообщения" нажмите на контакт (или номер телефона) для отображения обмена сообщениями с данным контактом.
2. Нажмите  > **Удалить**.
3. Нажмите **Удалить выделенное** или **Удалить по номеру телефона** (если контакт использовал в беседе несколько телефонных номеров).



В настройках приложения Сообщения нажмите **Общие** > **Удалить старые сообщения**, чтобы автоматически удалять старые сообщения в каждой беседе.

Удаление беседы

1. На экране "Все сообщения" нажмите на контакт (или номер телефона), сообщения которого вы хотите удалить, а затем нажмите **Удалить**.
2. Нажмите **ОК**, чтобы удалить всю ветку.





Все заблокированные сообщения в ветке не будут удалены, если только вы не установили флажок **Удалить заблокированные сообщения**.

Удаление нескольких бесед

1. На экране "Все сообщения" нажмите  > **Удалить**.
2. Выберите ветки сообщений, которые вы хотите удалить.
3. Нажмите **Удалить**. Заблокированные сообщения не будут удалены.

Резервирование текстовых сообщений

1. На Начальном экране нажмите  > **Сообщения**.
2. Нажмите  > **Архивация SMS** > **Заархивировать SMS**.
3. Введите имя для вашего файла резервной копии и нажмите **ОК**.

Резервирование текстовых сообщений через почту



Вам необходимо настроить свою учетную запись эл. почты в приложении Почта.

1. На экране "Все сообщения" нажмите > **Заархивировать SMS**.
2. Нажмите **Архивация SMS через почту**.
Откроется экран составления сообщения приложения Почта с вложенным файлом резервной копии.
3. Введите свой адрес эл. почты.
4. Напишите сообщение эл. почты и нажмите **Отправить**.

Чтобы восстановить текстовые сообщения в HTC One SV, откройте сообщение эл. почты с вложенным файлом резервной копии в приложении Почта. Нажмите на вложение, чтобы сначала загрузить его, а затем нажмите на него еще раз, чтобы открыть файл резервной копии, который следует импортировать.

Восстановление текстовых сообщений

Вы можете восстановить только текстовые сообщения, которые были экспортированы с помощью функции **Заархивировать SMS**.

1. На Начальном экране нажмите > **Сообщения**.
2. Нажмите > **Архивация SMS** > **Восстановить SMS**.
3. Нажмите на файл резервной копии, который нужно импортировать.
4. Нажмите **ОК**.

Настройка параметров сообщений

Вы можете просматривать и изменять настройки приложения Сообщения. Можно добавить подпись к вашим сообщениям, изменить параметры отправки сообщений и т. д.



На экране "Все сообщения" нажмите > **Настройки**.

Поиск и веб-браузер

Поиск в HTC One SV и в Интернете

Вы можете осуществлять поиск информации в HTC One SV и в Интернете с помощью службы Поиск. В некоторых приложениях, таких как Контакты или Почта, имеется собственная функция поиска, которую можно использовать для поиска только внутри этих приложений.



Настройка параметров поиска

1. На Начальном экране нажмите .
2. Нажмите  > **Настройки**.
3. Нажмите **Поиск в Google**, а затем настройте параметры поиска.
4. По завершении нажмите .
5. Нажмите **Искомые элементы**, а затем выберите элементы, которые вы хотите включить при выполнении поиска.

Выполнение поиска в Интернете и в HTC One SV

1. На Начальном экране нажмите .
2. В поле поиска введите слова, которые вы хотите найти. По мере набора текста на экране в виде списка будут отображаться совпадающие элементы в HTC One SV и подсказки от веб-поиска Google.
3. Если то, что вы ищете, находится в списке подсказок, нажмите на этот элемент, чтобы открыть его в совместимом с ним приложении.



Нажмите , чтобы ввести его в поле поиска. Появятся новые подсказки, и вы сможете продолжить ввод текста или нажать  рядом с последующей подсказкой, чтобы быстро сузить область поиска.

Просмотр веб-страниц

1. На Начальном экране нажмите  > **Интернет**.
2. Нажмите на поле URL в верхней части экрана.
3. Введите ключевые слова для поиска или адрес веб-страницы.

4. На веб-странице вы можете сделать следующее.
 - Нажать на ссылку, чтобы открыть ее, либо нажать и удерживать ссылку для получения доступа к другим действиям.
 - Нажать на адрес эл. почты, чтобы отправить сообщение по этому адресу.
5. Выполнить рывок по экрану вниз, чтобы быстро показать поле URL и другие опции.

Переключение в режим чтения

Хотите прочитать статью или блог, не отвлекаясь? В режиме чтения с веб-страницы убираются меню, баннеры и фоновые рисунки.

При просмотре веб-страницы нажмите  (в случае доступности), чтобы включить режим чтения.



Чтобы выключить режим чтения, нажмите .

Просмотр полной версии веб-сайта

При просмотре веб-страницы нажмите  > **Просмотреть десктопную версию сайта.**

Открытие или переключение между вкладками браузера

Откройте несколько вкладок браузера, чтобы было удобнее переключаться между веб-сайтами.

1. При просмотре веб-страницы нажмите **Вкладки**.
2. Выполните одно из следующих действий.
 - Чтобы открыть новую вкладку, нажмите **Новая вкладка**.
 - Чтобы переключиться на другую вкладку браузера, перемещайте палец по экрану до тех пор, пока не появится нужная вам веб-страница. Нажмите на веб-страницу, чтобы отобразить ее во весь экран.



Нажмите , чтобы закрыть веб-страницу.

Скрытый просмотр веб-страниц

Вы можете использовать вкладки "инкогнито" для просмотра веб-страниц с большей конфиденциальностью. Файлы cookie вашего браузера не отправляются в сеть и удаляются при закрытии всех вкладок "инкогнито". Кроме того, страницы, просматриваемые в режиме "инкогнито", не будут появляться в журнале браузера, за исключением загруженных вами файлов.

На экране браузера нажмите **Вкладки > Новая вкладка (инкогнито)**.

Добавление и управление закладками

Создание закладки веб-страницы



Закладку на веб-страницу можно создать на обычном экране браузера (не при использовании вкладки "инкогнито").

1. При просмотре веб-страницы нажмите **Добавить в**.
2. Нажмите **Закладки**.
3. При необходимости измените имя закладки.
4. Чтобы сохранить закладку в новой папке, нажмите **Закладки**.
5. На экране "Добавить в" нажмите ▼ > **Новая папка**.
6. Нажмите **Готово**.

Открытие закладки

1. При просмотре веб-страницы нажмите **Закладки**.
2. На вкладке "Закладки" перейдите к закладке, которую вы хотите открыть, и нажмите на нее.



Если вы настроили синхронизацию Google Chrome™ в своей учетной записи Google, нажмите ▼ на экране "Закладки", а затем выберите учетную запись Google, чтобы просмотреть свои синхронизированные закладки.

Изменение закладки

1. При просмотре веб-страницы нажмите **Закладки**.
2. На вкладке "Закладки" нажмите ≡ > **Изменить**.
3. Нажмите ✎ справа от закладки, которую вы хотите изменить.
4. Внесите изменения и нажмите **Готово**.

Синхронизация закладок с Google Chrome

Создавайте закладки с помощью браузера Google Chrome на компьютере и синхронизируйте их с HTC One SV. Для получения дополнительной информации о Google Chrome посетите веб-сайт <http://support.google.com/chrome>.



- С помощью браузера Google Chrome настольного ПК вы должны войти в свою учетную запись Google и настроить синхронизацию Google Chrome.
- Убедитесь, что вы вошли в свою учетную запись Google, каждый раз при сохранении закладок Google Chrome на компьютере.

1. Откройте панель Уведомления и нажмите  > **Аккаунты и синхронизация**.
2. Нажмите на свою учетную запись Google.
3. Выберите параметр **Синхронизация с Интернетом**.

Сохранение веб-содержимого для последующего просмотра

Сохраняйте веб-страницы для их последующего прочтения даже в отсутствие подключения к Интернету. Некоторые видеоклипы на веб-страницах также можно добавить в "Список для просмотра", чтобы легко найти и просмотреть их в свободное время.



В HTC One SV сохраняются только веб-страницы. Для открытия страниц и видеоклипов по ссылкам необходимо подключение к Интернету.

1. При просмотре веб-страницы нажмите **Добавить в**.
2. Выполните одно из следующих действий.
 - Для сохранения веб-страницы в свой список нажмите **Список для чтения**.
 - Нажмите **Список для просмотра**, если веб-страница содержит один или несколько видеоклипов, а затем выберите видеоклипы для добавления в Список для просмотра.



Просмотр элементов, помещенных в Список для чтения или Список для просмотра

1. При просмотре веб-страницы нажмите **Сохранено**.
2. На вкладке "Сохранено" выполните любое из следующих действий.
 - В разделе "Список для чтения" нажмите на эскиз веб-страницы, которую вы хотите открыть.
 - В разделе "Список для просмотра" нажмите на эскиз видеоклипа, который вы хотите открыть.
 - Нажмите  для просмотра других возможностей.

Просмотр журнала браузера

1. При просмотре веб-страницы нажмите  > **Журнал**.
2. На вкладке "Журнал" нажмите на период времени, чтобы увидеть соответствующий список посещенных вами веб-страниц.



Очистка журнала браузера

1. При просмотре веб-страницы нажмите  > **История**.
2. На вкладке "История" нажмите  > **Очистить все**.

Просмотр часто посещаемой страницы

1. При просмотре веб-страницы нажмите  > **История**.
2. На вкладке "Часто посещаемые" перейдите к странице, которую вы хотите просмотреть, и нажмите на нее.

Очистка списка часто посещаемых страниц

1. При просмотре веб-страницы нажмите  > **История**.
2. На вкладке "Часто посещаемые" нажмите  > **Очистить все**.

Загрузка файлов и приложений

Вы можете загружать файлы и приложения прямо со своих любимых веб-сайтов.



Загружаемые из Интернета файлы и приложения могут быть из неизвестных источников. В целях защиты HTC One SV и ваших личных данных настоятельно рекомендуем вам загружать и открывать только те файлы, которым вы доверяете.

1. Откройте веб-браузер и перейдите на веб-сайт, с которого можно загрузить желаемый файл.
2. Выполните любое из следующих действий.
 - Следуйте указаниям по загрузке для приложений на веб-сайте.
 - Нажмите и удерживайте изображение или веб-ссылку, а затем нажмите **Сохранить ссылку**.

Прежде чем вы сможете установить загруженное приложение, вам придется разрешить в HTC One SV установку сторонних приложений в меню **Настройки > Безопасность > Неизвестные источники**.

Просмотр загрузок

1. На Начальном экране нажмите  > **Загрузки**.
2. Нажмите на файл, чтобы открыть его.

Настройка параметров браузера

Настройте параметры веб-браузера в соответствии со своими предпочтениями. Установите параметры отображения, конфиденциальности и безопасности при работе с браузером.

На экране браузера нажмите  > **Настройки**.

Установка начальной страницы

1. На экране браузера нажмите  > **Настройки**.
2. Нажмите **Общие** > **Настроить стартовую страницу**.
3. Выберите нужную начальную страницу.

Настройка отображения содержимого, совместимого с Adobe Flash

Выберите, какое содержимое Adobe® Flash вы хотите видеть на веб-странице и когда вы хотите видеть его.

1. На экране браузера нажмите  > **Настройки**.
2. Нажмите **Дополнительные функции** > **Включить Flash и плагины** > **По требованию**.

После выбора варианта **По требованию** вы сможете отображать содержимое Adobe Flash, нажимая  на веб-странице.

ФОТОСНИМКИ, ВИДЕО И МУЗЫКА

Галерея

Сведения о приложении Галерея

Предавайтесь воспоминаниям о "старых добрых временах". Используйте приложение Галерея для просмотра всех своих фотоснимков и видеозаписей, хранящихся в HTC One SV или в ваших сетевых альбомах.

Вы даже можете:

- добавлять фоторамки и применять эффекты;
- обрезать видеозаписи;
- отправлять файлы в социальные сети, на сайты обмена фотоснимками и т. д.;
- просматривать фотоснимки и видеозаписи на большом ТВ-экране.

Просмотр фотоснимков и видеозаписей

1. На Начальном экране нажмите  > **Галерея**.
2. Нажмите на фото- или видеоальбом.
3. Нажмите на снимок или видеозапись, чтобы просмотреть их в полноэкранном режиме.



При просмотре фотоснимка в полноэкранном режиме нажмите в любом месте экрана, а затем нажмите **Еще > Показать на карте**, чтобы увидеть местоположение, в котором вы сделали снимок. (Действие **Показать на карте** доступно, если вы включили функцию **Фотоснимки с геометками** в приложении Камера.)

Запуск слайд-шоу из фотоснимков

1. Нажмите на фотоальбом.
2. Нажмите **Воспроизвести**.

Во время слайд-шоу нажмите на экран, чтобы отобразить элементы управления. Нажмите , чтобы задать параметры слайд-шоу.

Просмотр видеозаписи

1. Нажмите на видеоальбом, а затем нажмите на видеозапись.
2. Используйте экранные элементы для управления воспроизведением видео, регулировки громкости звука, захвата изображения в процессе воспроизведения и т. д.



Нажмите **Еще** > **Выбрать проигрыватель** для отправки видео в свою домашнюю сеть.

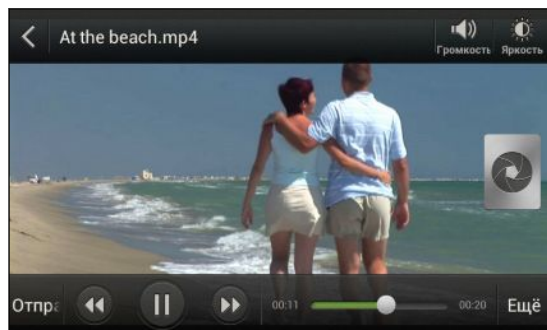

Сохранение кадра в виде снимка в процессе просмотра видео

При просмотре видео в приложении Галерея нажмите , чтобы сохранить кадр в виде снимка.

Изменение фотоснимков и видеозаписей

Поворот фотоснимка

1. На экране "Альбомы" приложения Галерея нажмите на альбом.
2. Нажмите и удерживайте фотоснимок, а затем нажмите **Изменить** > **Повернуть влево** или **Повернуть вправо**.

Обрезка фотоснимка

1. На экране "Альбомы" приложения Галерея нажмите на альбом.
2. Нажмите и удерживайте фотоснимок, а затем нажмите **Изменить** > **Обрезать**. Вы увидите рамку обрезки вокруг фотоснимка.
3. Вы можете сделать следующее.
 - Перетащите рамку обрезки на ту часть снимка, которую вы хотите вырезать.
 - Нажмите и удерживайте край рамки обрезки. После того как появятся стрелки направления, перетащите палец внутрь или наружу, чтобы изменить размер рамки обрезки.

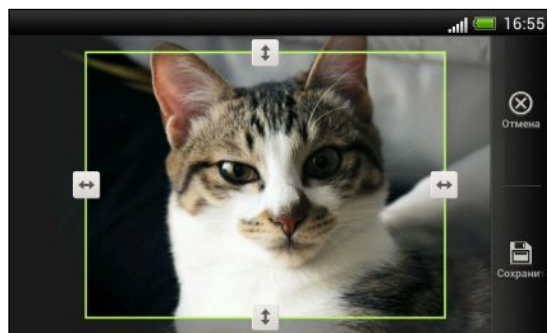

4. Нажмите **Сохранить**.

Обрезанный фотоснимок сохраняется как копия. Исходный фотоснимок останется таким же, как был.

Добавление фотоэффектов

1. На экране "Альбомы" приложения Галерея нажмите на альбом.
2. Нажмите и удерживайте фотоснимок, а затем нажмите **Изменить** > **Эффекты**.
3. Нажмите на эффект, чтобы применить его к фотоснимку.
4. Нажмите **Сохранить**.

Улучшенный фотоснимок сохраняется как копия. Исходный фотоснимок останется таким же, как был.

Добавление пользовательских фотоэффектов

Стандартные фотоэффекты — не совсем то, что вы ищете? Вы можете создавать свои собственные фотоэффекты в приложении Галерея.



Вы можете добавлять эффекты только к фотоснимкам, которые хранятся локально.

1. На экране "Альбомы" приложения Галерея нажмите на альбом.
2. Нажмите и удерживайте фотоснимок, а затем нажмите **Изменить** > **Эффекты**.
3. Нажмите  > **+**.
4. Нажмите на фильтр.

5. Перетаскивайте ползунок для получения желаемого эффекта.
6. Воспользуйтесь любым из следующих способов:
 - Добавьте несколько фильтров для создания составного эффекта.
 - Перегруппируйте фильтры для изменения эффекта. Нажмите и удерживайте фильтр, который вы хотите переместить. Затем перетащите его на новое место.
 - Удалите фильтры. Нажмите и удерживайте фильтр, который вы хотите удалить. Затем перетащите его на элемент **Удалить**.
 - Нажмите , чтобы добавить рамку к вашему фотоснимку.
7. Нажмите **Готово**, чтобы применить эффекты к снимку.



Чтобы сохранить ваши пользовательские эффекты для последующего использования, нажмите **Сохранение набора настроек**.

8. Нажмите **Сохранить**.

Обрезка видеозаписи

Вы можете удалить ненужные сцены из видеозаписи, снятой вами в HTC One SV.

1. На экране "Альбомы" приложения Галерея нажмите на альбом.
2. Нажмите и удерживайте видеозапись, которую вы хотите изменить, а затем нажмите **Обрезать**.
3. Перетащите два ползунка обрезки в ту часть, где вы хотите, чтобы начиналась и заканчивалась видеозапись.

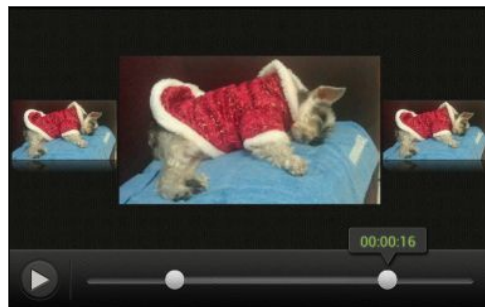

При перетаскивании ползунка вы увидите временные метки и видеокадры. Тот, что находится в середине, является выбранным вами начальным или конечным кадром.

4. Нажмите  для предварительного просмотра видео.
5. Нажмите **Готово**.



Обрезанная видеозапись сохраняется в новом файле. Исходная видеозапись останется без изменений.

Просмотр фотоснимков в социальных сетях

Прямо в приложении Галерея проверьте, что вы и ваши друзья выгрузили в свои социальные сети или на сайты обмена фотоснимками.



Перед началом просмотра сетевых фотоснимков войдите в свои учетные записи.

1. На Начальном экране нажмите  > **Галерея**.
2. В верхней строке нажмите , а затем нажмите на социальную сеть или сайт обмена фотоснимками.
3. Нажмите на учетную запись, чтобы начать просмотр фотоснимков в ней.





Чтобы прокомментировать фотоснимок, нажмите и удерживайте его эскиз, а затем нажмите **Добавить комментарий**.

Отправка фотоснимков и видеозаписей

Отправляйте фотоснимки и видеозаписи на компьютер или другое устройство по эл. почте, в MMS-сообщениях или через Bluetooth.

Отправка фотоснимков или видеозаписей по эл. почте

Вы можете отправить несколько фотоснимков, видеозаписей или их сочетание в сообщении эл. почты. Они будут добавлены в сообщение эл. почты в качестве вложений.

1. На Начальном экране нажмите  > **Галерея**.
2. Нажмите на альбом с фотоснимками или видеозаписями, которые вы хотите отправить.
3. Нажмите **Опубликовать**, а затем нажмите **Gmail** или **Почта**.
4. Выберите фотоснимки или видеозаписи, которые вы хотите отправить, а затем нажмите **Далее**.
5. Введите сообщение, а затем нажмите  (Gmail) или **Отправить** (Почта).



Если вы выбрали вариант **Почта** и у вас несколько учетных записей эл. почты, будет использована учетная запись эл. почты по умолчанию.

Отправка фотоснимка или видеозаписи в MMS-сообщении

1. На Начальном экране нажмите  > **Галерея**.
2. Нажмите на альбом с фотоснимками или видеозаписями, которые вы хотите отправить.
3. Нажмите **Опубликовать** > **Сообщения**.

4. Нажмите на фотоснимок или видеозапись, которые вы хотите отправить. Фотоснимок или видеозапись автоматически будут добавлены в MMS-сообщение.
5. Чтобы добавить во вложенное слад-шоу другие фотоснимки или видеозаписи, нажмите , а затем нажмите **Снимок** или **Видео**.
6. Введите сообщение и нажмите **Отправить**.

Отправка фотоснимков или видеозаписей по Bluetooth

Используйте Bluetooth для отправки фотоснимков и видеозаписей на другое устройство или на компьютер.

1. На Начальном экране нажмите  > **Галерея**.
2. Нажмите на альбом с фотоснимками или видеозаписями, которые вы хотите отправить.
3. Нажмите **Опубликовать** > **Bluetooth**.
4. Выберите фотоснимки или видеозаписи, которые вы хотите отправить, а затем нажмите **Далее**.

Вам будет предложено включить Bluetooth и подключиться к принимающему устройству Bluetooth, чтобы можно было отправить файлы.

Отправка фотоснимков и видеозаписей в Интернет

Используйте приложение Галерея для отправки фотоснимков и видеозаписей прямо в ваши социальные сети. Кроме того, вы можете размещать видеозаписи на YouTube.



Вы также можете отправить фотоснимок или видеозапись сразу после того, как вы их сделали.

Отправка фотоснимков или видеозаписей на Facebook



Прежде чем выгрузить фотоснимки или видеозаписи, войдите в свою учетную запись Facebook.

1. На Начальном экране нажмите  > **Галерея**.
2. Нажмите на альбом с фотоснимками или видеозаписями, которые вы хотите отправить.
3. Нажмите **Опубликовать** > **Facebook для HTC Sense**.
4. Выберите фотоснимки или видеозаписи, которые вы хотите отправить, а затем нажмите **Далее**.

5. Выберите альбом, в который будет осуществляться выгрузка, и установите параметры конфиденциальности для выгружаемых фотоснимков или видеозаписей.



Нажмите **Добавить метку и описание**, чтобы ввести подпись для каждого фотоснимка или видеозаписи либо пометить друзей на снимках. Если вы отправляете несколько фотоснимков или видеозаписей, проведите пальцем влево, чтобы перейти к следующему элементу. Не забудьте нажать **Сохранить** после того, как закончите.

6. Нажмите **Готово**.

Отправка фотоснимков и видеозаписей на Flickr



Прежде чем выгружать фотоснимки или видеозаписи, войдите в свою учетную запись Flickr®.

1. На Начальном экране нажмите  > **Галерея**.
2. Нажмите на альбом с фотоснимками или видеозаписями, которые вы хотите отправить.
3. Нажмите **Опубликовать > Flickr**.
4. Выберите фотоснимки или видеозаписи, которые вы хотите отправить, а затем нажмите **Далее**.
5. Выберите альбом, в который будет осуществляться выгрузка, и установите параметры конфиденциальности для выгружаемых фотоснимков или видеозаписей.



Нажмите **Добавить метку и описание**, чтобы ввести подпись для каждого фотоснимка или видеозаписи либо пометить друзей на снимках. Если вы отправляете несколько фотоснимков или видеозаписей, проведите пальцем влево, чтобы перейти к следующему элементу. Не забудьте нажать **Сохранить** после того, как закончите.

6. Нажмите **Готово**.

Отправка фотоснимков на Picasa



Прежде чем выгружать фотоснимки на Picasa™, войдите в свою учетную запись Google.

1. На Начальном экране нажмите  > **Галерея**.
2. Нажмите на альбом с фотоснимками, которые вы хотите отправить.
3. Нажмите **Опубликовать > Picasa**.
4. Выберите фотоснимки, которые вы хотите отправить, а затем нажмите **Далее**.
5. Введите подпись для выгружаемых фотоснимков.

6. Выберите онлайн-альбом, в который вы хотите выгрузить фотоснимки, или нажмите **+**, чтобы создать новый альбом.
7. Нажмите **Выгрузить**.

Отправка видеозаписей на YouTube

Выгружайте свои видеозаписи на YouTube и становитесь сенсационно известными.

1. На Начальном экране нажмите  > **Галерея**.
2. Нажмите на видеоальбом, а затем нажмите **Отправить > YouTube**.
3. Выберите видеозаписи, которые вы хотите отправить, а затем нажмите **Далее**.
4. Нажмите на нужную вам учетную запись Google, а затем выберите подключение для передачи данных, которое будет использоваться для выгрузки видеозаписей.
5. Введите название и описание для выгружаемых видеозаписей.
6. Выберите параметры конфиденциальности для видеозаписей или пометьте их для облегчения поиска.
7. Нажмите **Выгрузить**.

Музыка

Сведения о приложении Музыка

Приложение Музыка является главным концентратором вашей любимой музыки, хранящейся в HTC One SV или воспроизводимой через потоковую музыкальную службу.

Вы можете сделать следующее.

- Просматривать музыку по исполнителям, альбомам, плейлистам или папкам.
- Быстро получать доступ к недавно воспроизводимым музыкальным композициям на главном экране.
- Добавлять ярлыки для музыкальных служб или музыкальных приложений, установленных в HTC One SV.
- Получать дополнительную информацию об исполнителе и тексте песни.

Просмотр списка музыкальных композиций

1. На Начальном экране нажмите  > **Музыка**.
2. Вы можете сделать следующее.
 - Просмотрите музыку, хранящуюся в HTC One SV. Нажмите **Мой телефон** > ▼ и выберите способ просмотра: по исполнителям, альбомам или иное.
 - Нажмите на музыкальную службу, чтобы найти песни или радиостанции.



На главный экран приложения Музыка можно добавить ярлыки для других музыкальных служб или музыкальных приложений, установленных в HTC One SV. Нажмите  > **Добавить ярлык приложения** и выберите приложение.

Улучшение звучания музыки

При подключении гарнитуры HTC One SV автоматически включает профиль Beats Audio, чтобы улучшить качество звучания.

Для включения или выключения профиля Beats Audio откройте панель "Уведомления", а затем нажмите  > **Звук** > **Улучшение звука**.

Прослушивание музыки

Наслаждайтесь любимыми композициями в HTC One SV с помощью приложения Музыка.

1. При просмотре своей музыкальной коллекции нажмите на песню, чтобы воспроизвести ее.
2. Используйте экранные значки для управления воспроизведением музыки, повторения песен и т. д.



-  Нажмите и перетаскивайте палец по индикатору выполнения, чтобы перейти в любое место песни.
-  Отображение меню выбора действий для добавления песни в список воспроизведения, отправки песни и т. д.
-  Включение или выключение режима "в случайном порядке". (Серый цвет кнопки означает, что режим "в случайном порядке" выключен.)
-  Нажимайте для циклического переключения режимов повтора: "Повтор всех песен", "Повтор текущей песни" и "Без повтора".

Поиск музыкальных видеоклипов на YouTube

Вы можете легко найти музыкальные видеоклипы для песни, которую вы слушаете, на YouTube. На экране "Воспроизводится" нажмите  > **Поиск > YouTube**.

Обновление обложек альбомов

1. На экране "Воспроизводится" нажмите  > **Обновить обложку альбома**.
2. Выберите нужное действие: автоматически или вручную обновить все обложки альбомов или обновить только текущую песню на экране "Воспроизводится".

Воспроизведение музыки с экрана блокировки



Если при прослушивании музыки экран отключится, нажмите кнопку ПИТАНИЕ, чтобы снова включить экран и управлять воспроизведением музыки прямо на экране блокировки.



Вы также можете управлять воспроизведением музыки прямо с панели Уведомления.

Создание списка воспроизведения

Слушайте ту музыку, которая нравится вам, создавая музыкальные списки воспроизведения (плейлисты). Создайте список воспроизведения, содержащий только ваши любимые песни, или тот, который соответствует вашему сегодняшнему настроению. Можно создавать неограниченное количество списков воспроизведения.

1. На Начальном экране нажмите  > **Музыка > Мой телефон**.
2. Начните воспроизведение песни, которую вы хотите добавить в новый список воспроизведения.
3. Нажмите  > **Добавить в плейлист**.



В случае отсутствия списков воспроизведения вам будет предложено ввести имя нового списка.



4. На экране "Выберите список воспроизведения" нажмите  .

5. Введите имя списка воспроизведения.
6. Нажмите **Сохранить**.



При создании нового списка воспроизведения в него также можно добавить другие песни. Нажмите  > **Добавить песни**, чтобы добавить другие песни.



Воспроизведение песен в списке воспроизведения



1. На Начальном экране нажмите  > **Музыка** > **Мой телефон**.
2. Нажмите  > **Плейлисты**.
3. Нажмите на список воспроизведения, а затем нажмите на песню, которую вы хотите воспроизвести первой.

После того как вы нажмете на песню в списке для ее прослушивания, на экран "Воспроизводится" добавятся песни из вашего списка воспроизведения.

Управление плейлистами



После создания плейлиста в него можно добавлять песни, изменять их порядок в списке и т. д.

1. На Начальном экране нажмите  > **Музыка** > **Мой телефон**.
2. Нажмите  > **Плейлисты**, а затем нажмите на плейлист, который вы хотите изменить.
3. Нажмите  > **Изменить список воспроизведения**.

Добавление песен	<ol style="list-style-type: none"> 1. Нажмите  > Добавить песни. 2. Нажмите , чтобы выбрать категорию, а затем просмотрите песни. 3. Выберите песни, которые вы хотите добавить в плейлист, и нажмите Добавить.
Изменение порядка песен	Нажмите и удерживайте  рядом с названием песни, которую вы хотите переместить, а затем перетащите ее на новое место.
Удаление песен	Выберите песни, которые вы хотите удалить из плейлиста.
Изменение имени плейлиста	Введите новое имя плейлиста в текстовом поле названия.

4. Нажмите **Сохранить**.

Удаление плейлистов

1. На Начальном экране нажмите  > **Музыка** > **Мой телефон**.
2. Нажмите  > **Плейлисты**.
3. Вы можете сделать следующее.
 - Нажмите и удерживайте плейлист, который вы хотите удалить, а затем нажмите **Удалить список воспроизведения**.
 - Нажмите  > **Удалить списки воспроизведения**, чтобы удалить несколько плейлистов.

Добавление песни в очередь

При воспроизведении песни вы можете просматривать другие музыкальные композиции, хранящиеся в HTC One SV. Добавьте песню или альбом в очередь для воспроизведения после завершения воспроизведения текущего плейлиста.



1. Во время воспроизведения песни просмотрите другие композиции.
2. Найдя понравившийся альбом, плейлист, исполнителя или папку, нажмите и удерживайте их, а затем нажмите **Добавить в очередь**.



Чтобы добавить одну композицию, найдите песню и нажмите  > **Добавить в очередь**.

Установка песни в качестве мелодии звонка

Выберите песню из библиотеки приложения Музыка и установите ее в качестве вашей мелодии звонка или мелодии звонка для избранного контакта.

1. На Начальном экране нажмите  > **Музыка** > **Мой телефон**.
2. Найдите песню, которую вы хотите установить в качестве мелодии звонка.
3. Нажмите  > **Уст. как звонок**.
4. Нажмите **Мелодия звонка для телефона** или **Мелодия звонка для контакта**. Если вы выбрали вариант **Мелодия звонка для контакта**, выберите контакты, для которых вы хотите установить эту мелодию.

Обрезка мелодии звонка MP3

Если вы хотите установить в качестве мелодии звонка лишь фрагмент песни, воспользуйтесь редактором мелодий приложения Музыка.

1. Найдя нужную песню, нажмите  > **Установить как мелодию звонка** > **Обрезать мелодию звонка**.
2. Перетащите ползунки обрезки  в ту часть, где вы хотите, чтобы началась и заканчивалась мелодия звонка.

Для более точной обрезки используйте кнопки со стрелками влево или вправо. Метки времени указывают положение внутри песни.



3. Закончив обрезку, нажмите **Установить как**.
4. Выберите действие: установить обрезанную песню в качестве **Мелодии звонка для телефона** или **Мелодии звонка для контакта**.



Новая мелодия звонка появится в настройках телефона. Откройте панель Уведомления и нажмите  > **Звук** > **Мелодия звонка телефона**.

Отправка музыки с помощью Bluetooth

Выберите песню в библиотеке приложения Музыка и отправьте ее на другое устройство или компьютер с помощью Bluetooth.

1. На Начальном экране нажмите  > **Музыка** > **Мой телефон**.
2. Найдите песню, которую вы хотите отправить.
3. Нажмите  > **Отправить** > **Опубликовать файл** > **Bluetooth**.

Вам будет предложено включить Bluetooth в HTC One SV и подключиться к принимающему Bluetooth-устройству, чтобы можно было отправить музыку.

Не знаете, что за песня сейчас играет?

Приложение SoundHound может найти информации о песне, которую вы слушаете.



1. На главном экране приложения Музыка нажмите **SoundHound**.
2. Напойте или наиграйте несколько строчек из песни.

Вы сможете поискать слова песни, узнать о датах гастролей исполнителя и т. д.

Movie Editor

Создание нового слайд-шоу с помощью Movie Editor

Хотите передать свои фотоснимки и видеозаписи оригинальным способом? Приложение Movie Editor позволяет создавать небольшие тематические анимированные слайд-шоу с различными переходами и фоновой музыкой.

1. На Начальном экране нажмите  > **Movie Editor**.
2. Нажмите  и введите название для вашего слайд-шоу.
3. Нажмите **Выбрать тему**. Темы содержат переходы между слайдами, музыкальную тему по умолчанию и фоновый рисунок.
4. Нажмите на желаемую тему, а затем нажмите **Готово**.
5. Нажмите , выберите фотоснимки и видеозаписи из приложения Галерея, а затем нажмите **Далее**.

6. Измените слайд-шоу:

Вставка элементов между существующими фотоснимками и видеозаписями	Нажмите на существующий снимок или видеозапись, а затем нажмите Вставить . Выберите элементы для добавления и нажмите Далее . Новые элементы вставляются перед выбранным элементом.
Обрезка видеозаписи	Нажмите на существующую видеозапись, а затем нажмите Обрезать . Перетащите два ползунка обрезки в ту часть, где вы хотите, чтобы начиналась и заканчивалась видеозапись, а затем нажмите Готово .
Переупорядочивание фотоснимков и видеозаписей	Нажмите и удерживайте снимок или видео, а затем перетащите его на новое место.
Удаление фотоснимков и видеозаписей	Нажмите на снимок или видеозапись, которые вы хотите удалить, а затем нажмите Удалить .
Изменение темы	Нажмите на название темы, чтобы выбрать другую тему.
Предварительный просмотр слайд-шоу	Нажмите  , чтобы начать просмотр слайд-шоу.
Изменение звуковой дорожки	Нажмите  >  > Выберите композицию , а затем выберите песню, сохраненную в телефоне. Если в вашем слайд-шоу имеются видеозаписи, вы можете сбалансировать уровни громкости звука этих видеозаписей и звуковой дорожки. Просто перетащите ползунок громкости на нужный уровень.



Приложение Movie Editor автоматически сохраняет ваши слайд-шоу, поэтому не нужно беспокоиться о том, что вы можете потерять внесенные изменения.

7. Нажмите **Сохранить**, а затем выберите разрешение.

Вы можете отправить слайд-шоу из приложения Галерея. Перейдите к слайд-шоу и нажмите **Отправить**.

Беспроводной дисплей

Совместный просмотр мультимедийных файлов на большом экране

Вы можете просматривать фотоснимки, видеозаписи и фильмы на большом экране вместе со своими друзьями. Просто подключите HTC One SV к вашей домашней сети и сразу начинайте передавать снимки, видео, фильмы и музыку на свои DLNA®-совместимые устройства.

У вас дома не настроена технология DLNA? Не беспокойтесь. Вы можете приобрести устройство HTC Media Link HD и подключить его к дисплею HDMI. Обратитесь к документации из комплекта поставки HTC Media Link HD, чтобы узнать, как можно настроить и использовать его совместно с HTC One SV.



- Если вы будете использовать DLNA-совместимый телевизор или звуковую систему, обратитесь к документации по этим устройствам, чтобы узнать, как подключить их к вашей домашней сети.
- Вам придется использовать HTC Media Link HD с HTC Watch™, чтобы показывать фильмы и видеоанонсы на большом телевизоре.

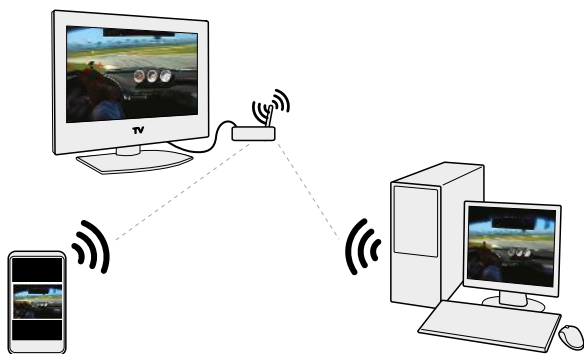

1. Подключите HTC One SV к вашей домашней сети через Wi-Fi.
2. Откройте приложение Галерея, HTC Watch или Музыка.
3. Найдите мультимедийный файл, который вы хотите отправить, и нажмите на него.
4. Выполните одно из следующих действий.

При просмотре фотоснимков или видеозаписей в приложении Галерея	Нажмите на экран, чтобы отобразить элементы управления, а затем нажмите Ещё > Выбрать проигрыватель .
При воспроизведении музыки в приложении Музыка	Нажмите ☰ > Выбрать проигрыватель .
При воспроизведении фильма в приложении HTC Watch	Нажмите на экран, чтобы отобразить элементы управления, а затем нажмите Ещё > Выбрать проигрыватель .

5. Выберите устройство в вашей сети, на котором вы хотите воспроизвести мультимедийный файл.
6. После подключения к другому устройству используйте экранные элементы управления для управления воспроизведением, регулировки громкости и т. д.



Дополнительные сведения о технологии DLNA см. на веб-сайте www.dlna.org.

Учетные записи и синхронизация

Добавление учетных записей социальных сетей, эл. почты и др.

1. Откройте панель Уведомления и нажмите  > **Аккаунты и синхронизация**.
2. Нажмите **+**.
3. Нажмите на тип учетной записи, которую вы хотите добавить.
4. Следуйте указаниям на экране, чтобы ввести информацию об учетной записи.

Добавление одной или нескольких учетных записей Google

Войдите в свою учетную запись Google, чтобы просматривать свою почту Gmail, контакты и календари и пользоваться приложениями Google в HTC One SV. Если вы добавите несколько учетных записей Google, то сможете переключаться между ними в приложениях, например в Gmail, и выбирать, в какую учетную запись осуществлять резервное копирование своих настроек.

1. Откройте панель Уведомления и нажмите  > **Аккаунты и синхронизация**.
2. Нажмите **+**.
3. Нажмите **Google**.
4. Следуйте указаниям на экране, чтобы войти в учетную запись или создать новую.

Забыли пароль своей учетной записи Google?

Если вы забыли пароль своей учетной записи Google, вы можете попытаться восстановить его на веб-сайте Google.



1. В HTC One SV или на компьютере откройте веб-браузер.
2. Перейдите по адресу www.google.com/accounts/recovery.
3. Выберите функцию восстановления пароля, а затем введите адрес эл. почты или имя пользователя, используемые вами для входа в свою учетную запись Google.
4. Нажмите **Продолжить**.
5. Следуйте указаниям на экране, чтобы восстановить свой пароль.

Управление сетевыми учетными записями

Автоматическая синхронизация всех учетных записей

1. Откройте панель Уведомления и нажмите  > **Аккаунты и синхронизация**.
2. Нажмите на переключатель **Вкл./выкл.** Автоматической синхронизацией, чтобы включить или отключить эту функцию.

Синхронизация учетной записи вручную



1. Откройте панель Уведомления и нажмите  > **Аккаунты и синхронизация**.
2. Нажмите на учетную запись, которую вы хотите синхронизировать.
3. Нажмите .

Изменение синхронизируемых данных или настроек учетной записи

1. Откройте панель Уведомления и нажмите  > **Аккаунты и синхронизация**.
2. Нажмите на учетную запись, которую вы хотите обновить.
3. Нажмите на элемент, который вы хотите синхронизировать или изменить.

Удаление учетной записи

Вы можете удалить учетную запись, чтобы уничтожить в HTC One SV всю связанную с ней информацию. Удаление учетной записи не удаляет информацию из самой сетевой службы.

1. Откройте панель Уведомления и нажмите  > **Аккаунты и синхронизация**.
2. Нажмите на учетную запись, которую вы хотите удалить.
3. Нажмите .

Контакты

Сведения о приложении Контакты

Приложение Контакты позволяет легко управлять общением с вашими контактами по телефону, путем обмена сообщениями, по эл. почте и через социальные сети.

А если у вас есть одинаковые контакты из разных источников, вы можете объединить их контактную информацию, чтобы избежать дублирования записей.

Чтобы открыть приложение Контакты, на Начальном экране нажмите  > **Контакты**.

Ваш список контактов

В приложении Контакты представлены все контакты, хранящиеся локально, а также контакты из сетевых учетных записей, в которые вы вошли.

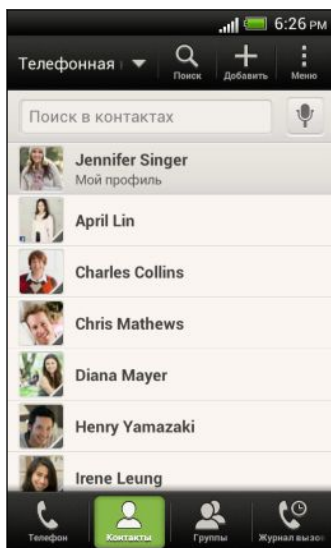

Вы можете сделать следующее.

- Просмотрите свой профиль и измените свою контактную информацию.
- Создайте, измените или найдите контакты.
- Просмотрите обновления статусов.
- Нажмите на имя, чтобы просмотреть сохраненные сведения об этом контакте.
- Если контакт отправил вам новые сообщения, вы увидите значок уведомления.
- В день рождения контакта вы также получите уведомление.
- Проверьте, кто есть в сети в Google Talk™. Если вы вошли в Google Talk, вы увидите значки сетевого статуса.

Фильтрация списка контактов

Выберите, контакты из какой учетной записи следует отобразить.

1. На вкладке "Контакты" нажмите ▼ в верхней строке.
2. Выберите сетевые учетные записи, содержащие контакты, которые вы хотите отобразить.
3. Нажмите < .



Чтобы задать параметры сортировки контактов, нажмите ☰ > **Настройки**.

Настройка параметров поиска контактов

Помимо поиска контактов по имени вы также можете выполнить поиск по другим критериям, например по имени их группы или названию организации.

1. На вкладке "Контакты" нажмите ☰ > **Настройки**.
2. Нажмите **Искать контакты по**, а затем выберите типы критериев поиска.

Настройка вашего профиля

Сохраните свою личную контактную информацию, чтобы можно было легко отправлять ее другим людям.

1. На вкладке "Контакты" нажмите **Мой профиль**.
2. Нажмите **Изменить мою карточку контакта**.
3. Введите или измените свое имя и контактные сведения.
4. Нажмите на значок 📷 (или на текущее фото), чтобы изменить свое фото контакта.
5. Нажмите **Сохранить**.

Что находится в вашем профиле

При нажатии на **Мой профиль** вы увидите следующие вкладки.



Сведения

Здесь представлена ваша контактная информация. Кроме того, вы можете просмотреть свои недавние публикации в социальных сетях (если вы вошли в социальные сети). Вы также можете изменить свой профиль или отправить его другим людям.



Обновления

Здесь показаны обновления, размещенные вами в ваших социальных сетях.



Галерея

Здесь показаны ваши альбомы и фотоснимки из социальных сетей.

Добавление нового контакта

1. На вкладке "Контакты" нажмите **+**.
2. Нажмите на поле **Имя** и введите имя контакта.



Нажмите , если вы хотите отдельно ввести имя, отчество и фамилию контакта. В зависимости от типа контакта вы также можете добавить префикс имени (например, д-р) или суффикс имени (например, доктор философии).

3. Выберите "Тип контакта". Этот параметр определяет, с какой учетной записью будет синхронизироваться контакт.



При добавлении контактов на SIM-карту некоторые поля могут быть недоступны.



4. Введите сведения о контакте в соответствующих полях.
5. Нажмите **Сохранить**.

Поиск знакомых людей в социальных сетях

HTC One SV автоматически ищет ваши телефонные контакты в различных социальных сетях, в которые вы вошли. На основании совпадающих адресов эл. почты и сведений о контактах вы можете отправлять вашим контактам запросы на присоединение к вашей социальной сети.

Чтобы включить или отключить эту функцию, нажмите  > **Настройки** на вкладке "Контакты", а затем установите или снимите флажок **Поиск знакомых людей**.



Чтобы обновить список предполагаемых знакомых вручную, нажмите  > **Управление контактами** > **Связанные контакты**. На вкладке "Уведомления" нажмите  > **Обновить**.

Отправка запросов социальных сетей контактам

1. Нажмите на уведомление "Ваши знакомые" (если оно есть на вкладке "Контакты").
2. Выберите людей, чтобы подписаться на их блоги или отправить им предложения дружбы с помощью социальных сетей, в которые вы вошли.

Импортирование или копирование контактов

Импортирование контактов с SIM-карты

1. На вкладке "Контакты" нажмите  > **Управление контактами**.
2. Нажмите **Импорт и экспорт контактов** > **Импортировать с SIM-карты**.
3. Если у вас имеется учетная запись Google или Exchange ActiveSync, нажмите на соответствующий тип импортируемых контактов.

4. Выберите контакты, которые вы хотите импортировать.
5. Нажмите **Сохранить**.

Импортирование контакта из учетной записи Exchange ActiveSync

1. На вкладке "Контакты" в поле поиска введите имя или адрес эл. почты контакта.
2. Нажмите **Поиск контактов в справочнике организации**.
3. Нажмите на имя контакта, который вы хотите скопировать в HTC One SV.
4. Нажмите **+** Импорт контактов.

Копирование контактов из одной учетной записи в другую

1. На вкладке "Контакты" нажмите **☰** > **Управление контактами**.
2. Нажмите **Копировать контакты**, а затем выберите тип контактов или сетевую учетную запись, из которых будет осуществляться копирование.



Контакты из ваших учетных записей социальных сетей скопировать нельзя.

3. Выберите тип контактов или учетную запись, в которые вы хотите сохранить контакты.

Объединение сведений о контактах

Избегайте дублирования записей, объединяя сведения о контакте из различных источников, таких как учетные записи социальных сетей, в один контакт.

Принятие предположений о связывании контактов



Если HTC One SV обнаружит контакты, которые можно объединить, вы увидите уведомление о связывании при открытии приложения Контакты.

1. На вкладке "Контакты" нажмите на уведомление о предполагаемом связывании, если оно доступно. Появится список предлагаемых контактов для объединения.
2. Выберите контакты, которые вы хотите объединить.





Если вы не хотите получать предположения о связывании контактов на вкладке "Контакты", нажмите **☰** > **Настройки**. Снимите флажок **Предложить установить ссылку контакта**.

Объединение сведений о контактах вручную

1. На вкладке "Контакты" нажмите на имя контакта (не на значок или фото), для которого вы хотите установить связь.
2. Нажмите .
3. Вы можете сделать следующее.
 - В разделе **Предложить ссылки** нажмите , чтобы связать контакт с учетной записью.
 - В разделе **Добавить контакт** нажмите на один из вариантов, чтобы установить связь с другим контактом.





Разрыв связи

1. На вкладке "Контакты" нажмите на имя контакта (не на значок или фото), связь которого вы хотите разорвать.
2. Нажмите .
3. В разделе **Связанные контакты** нажмите  рядом с учетной записью, для которой вы хотите разорвать связь.

Сведения о контакте и беседы

При нажатии на контакт на экране Контакты открывается экран сведений о контакте.

На экране сведений о контакте имеются следующие вкладки.

	<p>Сведения</p> <p>Здесь представлена информация, которую вы сохранили для контакта. Вы можете связаться с контактом, нажав на соответствующий вариант.</p>
	<p>Журнал</p> <p>Здесь показаны SMS-сообщения и сообщения эл. почты, полученные вами от контакта. Кроме того, здесь представлен список всех ваших входящих, исходящих и пропущенных вызовов для данного контакта.</p>
	<p>Обновления</p> <p>Здесь показаны обновления и события контакта из учетных записей социальных сетей.</p> <p>Если в разделе "События" появилось уведомление о дне рождения контакта, вы можете нажать на это уведомление и выбрать способ для поздравления контакта.</p>
	<p>Галерея</p> <p>Здесь показаны альбомы и фотоснимки связанного контакта.</p>

Изменение сведений о контакте



Сведения о контактах из социальных сетей не могут быть изменены.

1. На вкладке "Контакты" нажмите и удерживайте контакт, затем нажмите **Изменить контакт**.
2. Введите новую информацию.
3. Нажмите **Сохранить**.

Удаление контактов



1. На вкладке "Контакты" нажмите  > **Удалить контакты**.
2. Выберите контакты, которые вы хотите удалить.
3. Нажмите **Удалить**.

Группы контактов



Распределите контакты по группам, чтобы можно было легко отправить сообщение или сообщение эл. почты сразу всей группе. Кроме того, мы добавили группу специального типа "Частые", куда автоматически сохраняются контакты, которым звоните вы или которые звонят вам чаще всего.

Вы также можете синхронизировать группы в HTC One SV с группами своей учетной записи Google, доступной через веб-браузер на компьютере.

Создание группы

1. На вкладке "Группы" нажмите **+**.
2. Введите имя для группы.
3. Нажмите , чтобы выбрать фотоснимок для группы.
4. Нажмите  > **Добавить контакт к группе**.
5. Выберите контакты, которые вы хотите добавить, а затем нажмите **Сохранить**.
6. Заполнив группу контактами, нажмите **Сохранить**.

Изменение группы контактов

1. На вкладке "Группы" нажмите и удерживайте группу, затем нажмите **Изменить группу**.
2. Вы можете сделать следующее.
 - Нажмите на имя группы, чтобы изменить его. Вы можете изменять имена только тех групп, которые вы создали.
 - Нажмите на значок рядом с именем группы, чтобы изменить или удалить фото группы.
 - Нажмите  > **Добавить контакт к группе**, чтобы добавить других членов.
 - Чтобы переупорядочить членов группы, нажмите и удерживайте  в конце имени контакта, а затем перетащите контакт на новое место.
 - Нажмите  рядом с контактом, чтобы удалить его из группы.
3. Нажмите **Сохранить**.



Отправка сообщения или сообщения эл. почты группе



С вас будет взиматься плата за каждое отправленное текстовое сообщение. Например, если вы отправляете сообщение группе из пяти человек, то вам будет начислена плата за пять сообщений.

1. На вкладке "Группы" нажмите на группу, которой вы хотите отправить сообщение или сообщение эл. почты.
2. Перейдите на вкладку "Действие для группы".
3. Выберите тип сообщения: текстовое сообщение или сообщение эл. почты.

Переупорядочивание групп контактов

1. На вкладке Группы нажмите .
2. Нажмите и удерживайте  в конце группы, которую нужно переместить, а затем перетащите ее на новое место.
3. Нажмите **Сохранить**.

Удаление групп



Вы можете удалить только те группы, которые были созданы вами.

На вкладке "Группы" вы можете выполнить следующее.

- Нажмите и удерживайте группу, которую вы хотите удалить, а затем нажмите **Удалить группу**.
- Нажмите , чтобы выбрать несколько групп контактов для удаления.

Добавление виджетов Контакты

Оставайтесь на связи с теми, кто много для вас значит, добавив виджет Контакты для каждой из ваших групп.

1. Нажмите и удерживайте пустую область на Начальном экране.
2. На вкладке "Виджеты " нажмите **Все виджеты > Контакты**.
3. Выберите стиль виджета, а затем перетащите виджет на эскиз начального экрана, на который вы хотите его добавить.
4. Выберите группу, которую вы хотите добавить в качестве виджета.
5. Повторите указанные выше действия для добавления другого виджета Контакты.

Настройка способа связи по умолчанию

Выберите способ связи (например звонок или отправка сообщения), используемый при нажатии на фото контакта в виджете Контакты.

1. На Начальном экране перейдите к виджету Контакты.
2. Нажмите на фото контакта в виджете.
3. Нажмите на способ связи, который вы хотите установить для контакта.



Если необходимо изменить способ связи по умолчанию, нажмите на имя контакта (не на фото), а затем нажмите **Установить действие по умолчанию**.

Быстрая связь с контактом

1. На Начальном экране перейдите к виджету Контакты.
2. Нажмите на фото контакта (не на имя) в виджете. Будет использован способ связи по умолчанию, заданный вами для этого контакта.

Отправка сведений о контакте

1. На вкладке "Контакты" выполните одно из следующих действий.

Чтобы отправить	Действия
Сведения о любом контакте	Нажмите и удерживайте имя контакта (не значок или фото), а затем нажмите Отпр.инф.о контакте как vCard .
Свою контактную информацию	Нажмите и удерживайте Мой профиль , а затем нажмите Отправить мой профиль .

2. Выберите способ отправки файла vCard.
3. Выберите тип информации для отправки.
4. Нажмите **Отправить**.

Отправка нескольких карточек контактов

1. На вкладке "Контакты" нажмите  > **Отправить контакты**.
2. Выберите контакты, сведения о которых вы хотите отправить.
3. Нажмите **Отправить**.
4. Выберите способ отправки карточек контактов.

Резервное копирование контактов

1. На вкладке "Контакты" нажмите  > **Управление контактами**.
2. Нажмите **Импорт и экспорт контактов** > **Экспортировать в память телефона**.
3. Выберите учетную запись или тип контактов для экспортирования, а затем нажмите **ОК**.

Восстановление контактов

Вы можете восстановить только те контакты, которые были зарезервированы с помощью функции **Экспортировать в память телефона**.

1. На вкладке "Контакты" нажмите  > **Управление контактами**.
2. Нажмите **Импорт и экспорт контактов** > **Импортировать из памяти телефона**.
3. Если у вас настроено несколько учетных записей, нажмите на соответствующий тип импортируемых контактов.

Резервирование контактов на карту памяти

1. На вкладке "Контакты" нажмите  > **Управление контактами**.
2. Нажмите **Импорт и экспорт контактов** > **Экспортировать на карту памяти**.
3. Выберите учетную запись или тип контактов для экспортирования, а затем нажмите **ОК**.

Восстановление контактов

Вы можете восстановить только те контакты, которые были скопированы на карту памяти с помощью функции **Экспортировать на карту памяти**.

1. На вкладке "Контакты" нажмите  > **Управление контактами**.
2. Нажмите **Импорт и экспорт контактов** > **Импортировать с карты памяти**.
3. Если у вас настроено несколько учетных записей, нажмите на соответствующий тип импортируемых контактов.

Социальные сети

Facebook для HTC Sense

При входе в свою учетную запись Facebook® в настройках "Аккаунты и синхронизация" или в приложении Facebook (установленном изначально или загруженном) вы автоматически входите в Facebook для HTC Sense. Возможно, вам также придется разрешить Facebook для HTC Sense подключаться к вашей учетной записи Facebook.

С помощью Facebook для HTC Sense вы можете делать следующее.

- Просматривать свои контакты Facebook и обновления их статусов в приложении Контакты.
- Просматривать фотоснимки Facebook в приложении Галерея.
- Проверять обновления статуса своих друзей Facebook в приложении Friend Stream™.
- Просматривать дни рождения друзей и события Facebook в приложении Календарь.

Twitter для HTC Sense

Если вы вошли в Twitter™ для HTC Sense, вы можете просматривать ваши контакты Twitter и их последние tweet-сообщения в приложении Контакты. Вы также можете отправлять tweet-сообщения и проверять сообщения своих друзей в приложении Friend Stream.



Если у вас есть приложение Twitter (установленное изначально или загруженное), имейте в виду, что при входе в Twitter для HTC Sense вы не входите в приложение Twitter и наоборот. Если вы хотите использовать одну и ту же учетную запись Twitter для обеих программ, вам придется войти в обе программы, используя одинаковые данные для входа.

Сведения о приложении Friend Stream

С помощью приложения Friend Stream вы можете отправлять и получать обновления от друзей из популярных социальных сетей на едином канале.

На Начальном экране нажмите  > **Friend Stream**.

При нажатии на обновление чьего-либо статуса вы можете сделать следующее.

- Написать комментарий.
- Отметить понравившиеся сообщения на Facebook.

- Просмотреть фотоснимки из чье-либо альбома.
- Просмотреть tweet-сообщение. Если опубликована веб-ссылка, вы также увидите соответствующую веб-страницу прямо под сообщением.

При нажатии на чье-либо имя или фотоснимок вы можете сделать следующее.



- Проверить данные профиля этого человека.
- Просмотреть стену на Facebook этого человека.
- Проверить опубликованные tweet-сообщения этого человека.

Нажмите , чтобы отобразить сообщения из конкретной социальной сети.

Перейдите на другие вкладки, чтобы воспользоваться дополнительными возможностями.

Можно нажать  > **Изменить вкладки**, чтобы изменить расположение вкладок приложения Friend Stream.



Обновление вашего статуса в приложении Friend Stream

1. На вкладке "Все" нажмите .
2. Введите обновление вашего статуса.
3. Если вы не хотите отправлять обновление статуса во все ваши учетные записи социальных сетей, нажмите  и снимите флажки соответствующих социальных сетей, чтобы исключить их.
4. Нажмите **Готово**.
5. Нажмите .
6. Выберите то, что вы хотите вложить в свое обновление статуса.
7. Нажмите **Отправить**.

Работа с Facebook в приложении Friend Stream

Размещайте обновления своего статуса, пишите сообщения на стенах или отмечайтесь в различных местах.

Публикация сообщения на стене друга в Facebook

1. В приложении Friend Stream нажмите  > **Facebook**.
2. Нажмите  > **Моя стена**
3. Нажмите на друга в списке.
4. Введите сообщение.
5. Нажмите **Отправить**.

Комментирование заметок в Facebook

Нажмите на обновление чье-либо статуса на вкладке "Все" и выполните любое из следующих действий.

- Нажмите на фотоснимок или название альбома, отображаемого в обновлении статуса, чтобы просмотреть и прокомментировать фотоснимки в альбоме с помощью приложения Галерея.
- Нажмите "Мне нравится", чтобы отметить обновление статуса этого человека как понравившееся.
- Нажмите на текстовое поле и напишите, что вы думаете об обновлении статуса этого человека.

Отмечание в различных местах





Сообщайте своим друзьям Facebook, где вы находитесь, отмечаясь в различных местах.





Чтобы узнать свое местоположение, вам необходимо включить источники координатных данных в меню **Настройки > Местоположение**.

1. Перейдите на вкладку "Координаты", а затем нажмите .
2. Нажмите на нужное место в списке.
3. Нажмите **Зарегистрироваться**.
4. Вы можете добавить свое статусное сообщение и даже пометить друзей, с которыми вы вместе.
5. Нажмите **Зарегистрироваться**.

Обмен tweet-сообщениями в приложении Friend Stream

1. В приложении Friend Stream нажмите  > **Twitter для HTC Sense**.
2. Нажмите .
3. Введите текст сообщения.
4. Нажмите  или , чтобы добавить к сообщению снимок или данные о вашем текущем местоположении.
5. Нажмите **Отправить**.

Поиск пользователей Twitter для подписки на обновления их блогов

1. На любой из вкладок нажмите .
2. Введите имя Twitter в поле поиска.
3. Нажмите .

4. В списке результатов поиска нажмите на пользователя Twitter, на блог которого вы хотите подписаться.
5. Нажмите  > **Последовать**.

Отмена подписки на обновления блога пользователя Twitter

1. На вкладке "Все сообщения" нажмите на пользователя Twitter, подписку на блог которого вы хотите отменить.
2. Нажмите  > **Отменить подписку**.

Отправка персонального сообщения

Вы можете отправить персональное сообщение (ПС) только тому, кто подписан на ваш блог.

1. На вкладке "Персональные сообщения" нажмите  .
2. Введите имя пользователя Twitter в поле **Кому**.
3. Введите свое сообщение, а затем нажмите **Отправить**.

Вы также можете отправить персональное сообщение пользователю, нажав и удерживая сообщение этого пользователя, а затем выбрав **Отправить персональное сообщение** в меню выбора действий.

Ответ или повторная отправка tweet-сообщения

1. На вкладке "Все сообщения" нажмите на сообщение, на которое вы хотите ответить или которое хотите отправить повторно.
2. Выполните одно из следующих действий.
 - Нажмите **Переслать**.
 - Нажмите **Ответить**, введите свой ответ или добавьте к сообщению личную заметку, а затем нажмите **Отправить**.

Общение в Google Talk

Google Talk — это программа обмена мгновенными сообщениями Google. Она позволяет вам общаться с другими пользователями программы Google Talk.

Чтобы открыть Google Talk, на Начальном экране нажмите  > **Talk**.



Чтобы узнать, что можно делать с помощью Google Talk, нажмите  > **Справка**.

Приложение Google+

С помощью приложения Google+™ вы можете проверять обновления ваших друзей, размещать свои собственные обновления и общаться с друзьями в чате в ваших кругах Google+.

Чтобы открыть Google+, на Начальном экране нажмите  > **Google+**



Чтобы узнать, что можно делать с помощью Google+, нажмите  > **Справка**.

Электронная почта

Gmail

Просмотр папки входящих сообщений Gmail

Все получаемые сообщения эл. почты помещаются в папку "Входящие".

На Начальном экране нажмите  > **Gmail**.

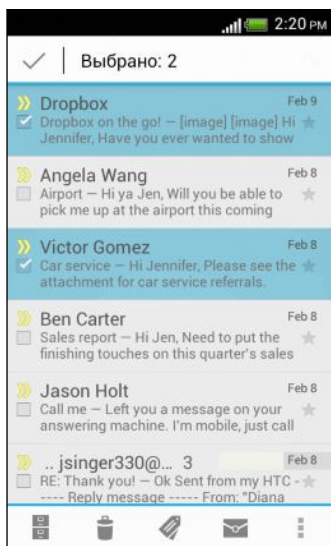

Архивирование, удаление или пометка нескольких бесед

Нажмите на флажок перед сообщением эл. почты или беседой. Затем используйте экранные кнопки внизу для выбора последующих действий с выбранными сообщениями или беседами.

Отображение черновиков, отправка сообщений и другие метки

Нажмите **Входящие** в верхней строке, а затем нажмите на другую метку (например, **Отправленные**, **Черновики** или созданную вами метку), чтобы просмотреть соответствующие сообщения и беседы.

Переключение на другую учетную запись Gmail



Нажмите **Входящие** в верхней строке, а затем нажмите на учетную запись, на которую вы хотите переключиться.

Отправка сообщения эл. почты в Gmail



1. В папке входящих сообщений учетной записи Gmail, которую вы хотите использовать, нажмите .
2. Укажите одного или нескольких получателей.



Хотите добавить получателей копии или скрытой копии сообщения эл. почты? Нажмите  > **Добавить Копию/СК**.

3. Введите тему сообщения эл. почты, а затем создайте сообщение.
4. Если вы хотите вложить фотоснимок, нажмите  > **Вложить файл**.
5. Для отправки нажмите .

Ответ или пересылка сообщений эл. почты в Gmail

1. В папке входящих сообщений Gmail нажмите на беседу или сообщение эл. почты.
2. Чтобы ответить отправителю, нажмите . Либо нажмите  и выберите **Отв.всем** или **Переслать**.
3. Выполните одно из следующих действий.
 - Если вы отвечаете отправителю или выбрали вариант **Отв.всем**, введите текст ответного сообщения.
 - Если вы выбрали вариант **Переслать**, укажите получателей сообщения.



Нажмите **Встроенный ответ**, если вы хотите, чтобы ваше новое сообщение перемежалось с полученным сообщением эл. почты. Однако в этом случае все вложения и форматирование в исходном сообщении эл. почты будут удалены.



4. Для отправки нажмите .

Получение справки

Для получения дополнительной информации об использовании Gmail в папке входящих сообщений Gmail нажмите  > **Справка**.

Почта

Добавление учетной записи эл. почты POP3/IMAP

1. На Начальном экране нажмите  > **Почта**.
2. Выполните одно из следующих действий.
 - Если вы добавляете первую учетную запись эл. почты в приложение Почта, нажмите **Другой (POP3/IMAP)** на экране "Выбрать почтового оператора".
 - Если вы уже добавляли учетную запись эл. почты в приложение Почта, нажмите  > **Новая учетная запись** > **Другой (POP3/IMAP)**.
3. Введите адрес эл. почты и пароль для вашей учетной записи эл. почты, а затем нажмите **Далее**.



Если вам будет предложено ввести дополнительные настройки эл. почты, обратитесь за помощью к своему поставщику услуг эл. почты.

4. Введите имя учетной записи и ваше имя, а затем нажмите **Готово**.

Добавление учетной записи Microsoft Exchange ActiveSync

Вы можете выполнять синхронизацию с сервером Microsoft Exchange Server 2003 Service Pack 2 (SP2) или более поздней версии.

1. На Начальном экране нажмите  > **Почта**.
2. Выполните одно из следующих действий.
 - Если вы добавляете первую учетную запись эл. почты в приложение Почта, нажмите **Microsoft Exchange ActiveSync** на экране "Выбрать почтового оператора".
 - Если вы уже добавляли учетную запись эл. почты в приложение Почта, нажмите  > **Новая учетная запись** > **Microsoft Exchange ActiveSync**.
3. Введите данные учетной записи Exchange ActiveSync и нажмите **Далее**.



Если сервер Exchange Server в вашей организации не поддерживает автоматическое обнаружение, вам придется ввести настройки сервера Exchange Server. Подробности уточните у своего администратора сервера Exchange Server.

4. Выберите желаемые параметры синхронизации, а затем нажмите **Далее**.
5. Введите имя учетной записи и нажмите **Готово**.

Проверка папки "Входящие" в приложении Почта

При открытии приложения Почта на экране отображается папка "Входящие" одной из ваших учетных записей эл. почты, настроенных в HTC One SV.

Для переключения между учетными записями эл. почты нажмите на строку, отображающую текущую учетную запись, и выберите другую учетную запись.

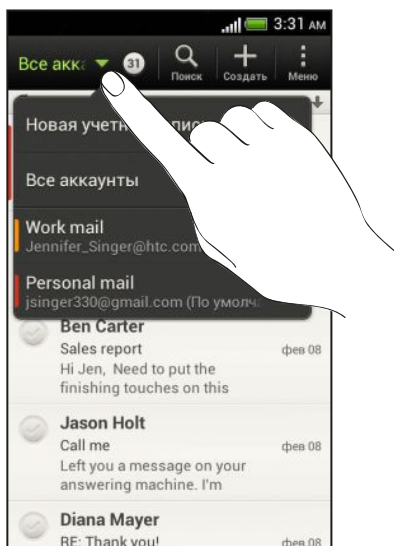

Просмотр единой папки входящих сообщений для всех ваших учетных записей эл. почты

Вы можете просматривать сообщения эл. почты со всех своих учетных записей в одном месте без необходимости переключения между ними.

Просто нажмите на строку, отображающую текущую учетную запись эл. почты, а затем нажмите **Все аккаунты**. Сообщения эл. почты различаются цветом, так что вы легко сможете определить, каким учетным записям эл. почты они принадлежат.



В единой папке входящих сообщений могут отображаться до 15 учетных записей эл. почты.

Упорядочивание сообщений эл. почты

В вашей папке входящих сообщений целая груда сообщений эл. почты? Вы можете распределить сообщения эл. почты по вкладкам, чтобы можно было быстро находить нужные сообщения.

1. Переключитесь на учетную запись эл. почты, которую вы хотите использовать.
2. В папке "Входящие" нажмите > **Фильтры**.
3. Нажмите и удерживайте вкладку, а затем перетащите ее в нижний ряд для добавления.
4. Нажмите , а затем перейдите на добавленную вкладку.

Обновление учетной записи эл. почты вручную

Независимо от настроек синхронизации вы также можете синхронизировать отправленные и полученные сообщения эл. почты вручную в любое время.

- При просмотре учетной записи эл. почты нажмите > **Обновить**.
- Если у вас есть несколько учетных записей эл. почты, вы можете обновлять их все одновременно. Сначала перейдите в папку входящих сообщений "Все аккаунты". Затем нажмите > **Обновить**.

Сортировка сообщений эл. почты

Настройте способ сортировки сообщений электронной почты.

В папке входящих сообщений учетной записи эл. почты нажмите > **Сортировать**, а затем выберите параметры сортировки.



Чтобы быстро прокрутить список сообщений, составленный на основании выбранного вами варианта сортировки, нажмите и удерживайте двумя пальцами любое сообщение эл. почты, а затем перетащите его вверх или вниз.

Отправка сообщения эл. почты

1. На Начальном экране нажмите > **Почта**.
2. Переключитесь на учетную запись эл. почты, которую вы хотите использовать.
3. Нажмите **+**.

4. Укажите одного или нескольких получателей.



Хотите добавить получателей копии или скрытой копии сообщения эл. почты? Нажмите  > Поля "Копия/Скрытая копия".

5. Введите тему, а затем создайте сообщение.
6. Выполните любое из следующих действий.
 - Добавьте вложение. Нажмите **Вложить**, а затем выберите то, что вам нужно.
 - Установите приоритет для важного сообщения. Нажмите  > **Задать приоритет**.
7. Нажмите **Отправить** или, чтобы отправить сообщение позже, нажмите **Сохранить**.

Возобновление работы с черновиком сообщения эл. почты

1. В папке входящих сообщений учетной записи эл. почты нажмите  > **Папка > Черновики**.
2. Нажмите на сообщение.
3. Закончив редактирование сообщения, нажмите **Отправить**.

Чтение и ответ на сообщение эл. почты

1. На Начальном экране нажмите  > **Почта**.
2. Переключитесь на учетную запись эл. почты, которую вы хотите использовать.
3. В папке входящих сообщений учетной записи эл. почты нажмите на беседу или сообщение, которое вы хотите прочитать.



Если вы хотите прочитать отдельное сообщение внутри беседы, нажмите , чтобы раскрыть беседу, а затем нажмите на сообщение эл. почты.

4. Нажмите **Ответить** или **Отв.всем**.





Нажмите  для доступа к другим действиям над эл. почтой.

Где находятся мои непрочитанные сообщения эл. почты?

Непрочитанные сообщения эл. почты в папке входящих сообщений выделены полужирным шрифтом и цветными полосками рядом с ними. Цветные полоски также обозначают учетную запись эл. почты, из которой получено то или иное сообщение.

Чтобы сгруппировать все непрочитанные сообщения эл. почты, добавьте в папку входящих сообщений вкладку "Непрочитанные".



1. Переключитесь на учетную запись эл. почты, которую вы хотите использовать.
2. В папке "Входящие" нажмите  > **Фильтры**.
3. Нажмите и удерживайте вкладку **Непрочитанные**, а затем перетащите ее в нижний ряд для добавления.
4. Нажмите , а затем нажмите на вкладку "Непрочитанные".

Сохранение сообщения эл. почты в приложении Задачи

Сохраните сообщение эл. почты в своем списке Задачи, чтобы можно было напомнить себе, когда нужно ответить.

1. В папке входящих сообщений учетной записи эл. почты нажмите и удерживайте сообщение, а затем нажмите **Сохранить как задачу**.
2. На экране "Новая задача" введите сведения о задаче, а затем нажмите **Сохранить**.

Поиск сообщений эл. почты

1. Нажмите .
2. Если вы хотите улучшить или отфильтровать свой поиск, нажмите , отметьте соответствующие параметры поиска, а затем нажмите **ОК**. Например, вы можете сфокусировать поиск на определенной части сообщения эл. почты или отфильтровать сообщения, имеющие вложения или высокий приоритет.
3. В поле поиска введите слова, которые вы хотите найти.
4. Нажмите на результат, чтобы открыть сообщение эл. почты.

Поиск сообщений эл. почты от контакта

Вы помните отправителя, но не можете найти конкретное сообщение эл. почты от него?

1. Переключитесь на учетную запись эл. почты, которую вы хотите использовать.
2. Нажмите и удерживайте сообщение эл. почты от контакта.
3. Нажмите **Искать почту от отправителя**. На экране появится список сообщений эл. почты от этого контакта.

Работа с эл. почтой Exchange ActiveSync

Отметка сообщения эл. почты флажком

1. Переключитесь на свою учетную запись Exchange ActiveSync.
2. При просмотре папки входящих сообщений нажмите на значок флажка рядом с беседой или сообщением эл. почты.



Чтобы отметить флажком сообщение эл. почты внутри беседы, нажмите , чтобы раскрыть беседу, а затем нажмите на значок флажка сообщения эл. почты.

Установка статуса "Вне офиса"

1. Переключитесь на свою учетную запись Exchange ActiveSync.
2. Нажмите  > **Вне офиса**.
3. Нажмите на свой текущий статус, а затем выберите **Вне офиса**.
4. Установите даты и время.
5. Введите сообщение автоответчика.
6. Если вы хотите установить другое сообщение автоответчика для получателей за пределами вашей организации, нажмите на вариант **Отправлять сообщение автоответчика внешнему получателю**, а затем введите сообщение автоответчика в появившемся поле.
7. Нажмите **Сохранить**.

Отправка приглашения на собрание

1. Переключитесь на свою учетную запись Exchange ActiveSync.
2. Нажмите  > **Пригласить на встречу**.
3. Введите сведения о собрании.
4. Нажмите **Сохранить**.

Управление сообщениями эл. почты

Перемещение сообщений эл. почты в другую папку

1. Переключитесь на учетную запись эл. почты, которую вы хотите использовать.
2. Выберите сообщения эл. почты, которые вы хотите переместить.



Чтобы выбрать все сообщения эл. почты, сначала выберите одно из них, а затем нажмите  > **Выделить все**.

3. Нажмите **Переместить в**, а затем выберите папку.

Удаление сообщений эл. почты

1. Переключитесь на учетную запись эл. почты, которую вы хотите использовать.
2. Установите флажки сообщений эл. почты, которые вы хотите удалить.



Чтобы выбрать все сообщения эл. почты, сначала выберите одно из них, а затем нажмите  > **Выделить все**.

3. Нажмите **Удалить**.

Переход к другим почтовым папкам

1. В папке входящих сообщений учетной записи эл. почты нажмите  > **Папка**.
2. Нажмите на почтовую папку, содержащую сообщения, которые вы хотите просмотреть.



Изменение настроек учетной записи эл. почты

Вы можете изменить настройки уведомлений об эл. почте, добавить подпись для сообщений эл. почты, удалить учетную запись и т. д.

1. Переключитесь на учетную запись эл. почты, настройки которой вы хотите изменить.
2. Нажмите  > **Настройки**.

Более редкая синхронизация эл. почты

Когда вам не нужно часто синхронизировать эл. почту, например если вы смотрите видео или управляете автомобилем, используйте функцию "Интеллектуальная синхронизация", чтобы автоматически продлить время до синхронизации HTC One SV с вашей учетной записью эл. почты. Функция "Интеллектуальная синхронизация" помогает экономить заряд аккумулятора.

1. Переключитесь на учетную запись эл. почты, для которой вы хотите использовать функцию "Интеллектуальная синхронизация".
2. Нажмите  > **Настройки** > **Синхронизация, отправка и получение**.
3. Нажмите **В рабочее время** > **Интеллектуальная синхронизация**.
4. Нажмите **В нерабочее время** > **Интеллектуальная синхронизация**.
5. Нажмите .

После этого функция "Интеллектуальная синхронизация" будет продлевать время до синхронизации эл. почты по истечении каждого интервала автосинхронизации, если вы не будете открывать приложение Почта. Чтобы синхронизировать эл. почту в любое время, откройте приложение Почта и проверьте свой почтовый ящик.

Календарь

Сведения о приложении Календарь





Вы никогда больше не пропустите важную дату. Используйте приложение Календарь, чтобы управлять своими событиями, собраниями и встречами.

Вы можете настроить HTC One SV на синхронизацию с такими календарями, как Календарь Google, Календарь Outlook и Календарь Microsoft Exchange ActiveSync.

Если вы вошли в свои учетные записи социальных сетей, соответствующие события календаря появятся в приложении Календарь.

Создание события

Вы можете создавать события, которые будут синхронизироваться с вашими календарями Google или Exchange ActiveSync, а также события в HTC One SV.

1. На Начальном экране нажмите  > **Календарь**.
2. В любом режиме представления приложения Календарь нажмите .
3. Нажмите , а затем выберите календарь, в который будет добавлено событие.
4. Чтобы пригласить людей, нажмите  и выберите тех, кого вы хотите пригласить.
5. Введите и задайте сведения о событии.
6. Нажмите **Сохранить**.

Просмотр Календарь

1. Нажмите на вкладку Календарь.
2. Выполните любое из следующих действий.
 - В любом режиме представления приложения Календарь вернитесь к текущей дате, нажав **Сегодня**.
 - События в режимах представления День, Неделя и Расписание различаются цветом, чтобы было понятно, какой учетной записи или типу календаря они принадлежат. Чтобы выяснить, что обозначает каждый цвет, нажмите .



Если вы не видите вкладку Календарь, нажмите  > **Изменить вкладки**, нажмите и удерживайте вкладку Календарь, а затем перетащите ее в нижний ряд.

Режим представления Месяц

В режиме Месяц, на днях, содержащих события, вы увидите метки.

В режиме Месяц выполните любое из следующих действий.

- Нажмите на день, чтобы посмотреть события этого дня.
- Нажмите и удерживайте день, чтобы открыть меню выбора действий, из которого вы также можете создать событие либо переключиться в режим День или Расписание.
- Проведите пальцем вверх или вниз по экрану для просмотра предыдущих или последующих месяцев.

Режимы представления День и Расписание

В режиме День показываются ваши события на день, тогда как в режиме Расписание отображаются все ваши события в хронологическом порядке.

- Если событие является днем рождения или годовщиной вашего контакта, нажмите на него, чтобы отправить поздравление.
- В режиме День:
 - Нажмите на интервал времени, чтобы создать новое событие на это время.
 - Проведите пальцем влево или вправо по экрану для просмотра предыдущих или последующих дней.
 - Если на экране отображается информация о погоде на этот день, нажмите на нее, чтобы показать погоду для другого города.
 - Просмотрите время события в другом часовом поясе. Нажмите **⋮** > **Второй часовой пояс** > **Выберите место**, а затем укажите второе местоположение.

Режим представления Неделя

В режиме Неделя отображается диаграмма событий за неделю.

В режиме Неделя вы можете сделать следующее.

- Нажмите и удерживайте интервал времени, чтобы создать новое событие на это время.
- Нажмите на событие (они показаны в виде цветных блоков), чтобы просмотреть сведения о нем.
- Проведите пальцем влево или вправо по экрану для просмотра предыдущих или последующих недель.

Управление событиями Календарь

Изменение события

Вы можете изменять только созданные вами события.

1. При просмотре события нажмите .



Если вы изменяете событие, которое повторяется, вам будет предложено изменить только это вхождение события или все его вхождения.

2. Внесите изменения в событие.
3. Нажмите **Сохранить**. Или нажмите **Обновить**, если вы пригласили людей на это событие.

Удаление события

Выполните любое из следующих действий.

- Просматривая событие, нажмите  > **Удалить мероприятие**.
- В режиме представления День, Расписание или Неделя нажмите и удерживайте событие, а затем нажмите **Удалить** или **Удалить мероприятие**.

Если событие повторяется, вам будет предложено удалить только это вхождение события или все вхождения из приложения Календарь.

Отправка события

Вы можете передать событие календаря в виде файла vCalendar через Bluetooth или отправив его в виде файлового вложения в сообщении или сообщении эл. почты.

1. Выполните одно из следующих действий.
 - Просматривая событие, нажмите  > **Переслать**.
 - В режиме представления День, Расписание или Неделя нажмите и удерживайте событие, а затем нажмите **Переслать**.
2. Выберите способ отправки события.

Принятие или отклонение приглашения на собрание

Перейдите на вкладку **Приглашения**, чтобы просмотреть приглашения на собрания, которые вы пока не приняли и не отклонили.



- Для того чтобы получать приглашения на собрания в приложении Календарь, необходимо настроить учетную запись Exchange ActiveSync.
- Если вы не видите вкладку **Приглашения**, нажмите > **Изменить вкладки**, нажмите и удерживайте **Приглашения**, а затем перетащите вкладку в нижний ряд.

1. Нажмите на вкладку **Приглашения**, а затем нажмите на приглашение на собрание.
2. Примите, отклоните или примите приглашение с сомнением либо предложите другое время.



Нажмите , чтобы выбрать другие действия, например переместить приглашение в папку.

Установка напоминаний для событий

Вы ожидаете важное событие, о котором нельзя забыть? Приложение Календарь позволяет легко напоминать вам о важных событиях.

1. Просматривая событие календаря, нажмите **Напоминание**.
2. Выберите, за какое время до наступления события следует напомнить о нем.



Вы можете задать время напоминания по умолчанию или выбрать звук напоминания о событии в настройках приложения Календарь.

Отключение или отсрочка напоминаний о событиях

Если для события установлено хотя бы одно напоминание, то в области уведомлений строки состояния появится значок предстоящего события для напоминания о нем.

1. Откройте панель Уведомления.
2. Нажмите на уведомление с напоминанием о событии.
3. Выполните одно из следующих действий.
 - Отложите или отключите все напоминания о событиях.
 - Нажмите , чтобы сохранить напоминания о незаконченных событиях в области уведомлений строки состояния.

Отображение или скрытие календарей

1. В любом режиме представления приложения Календарь нажмите ▼.
2. Установите или снимите флажок календаря, чтобы отобразить или скрыть его, а затем нажмите .



- Календари продолжают синхронизироваться в HTC One SV, даже если они скрыты.
- Вы также можете отображать или скрывать задачи, созданные вами в HTC One SV.

Изменение настроек приложения Календарь

Вы можете изменить настройки приложения Календарь, чтобы указать, каким образом следует отображать события и уведомлять вас о предстоящих событиях.

В любом режиме представления приложения Календарь нажмите ☰ > **Настройки**.

Сетевое хранение данных и службы

Dropbox

Использование Dropbox в HTC One SV

При использовании Dropbox у вас всегда есть доступ к вашим фотоснимкам, видеозаписям и документам с HTC One SV, компьютера и других мобильных устройств, на которых вы можете войти в Dropbox.



Если приложение Dropbox не установлено в вашем устройстве изначально, вы можете загрузить и установить его с Google Play.

В HTC One SV войдите в свою учетную запись Dropbox, чтобы вы могли:

- наслаждаться дополнительными 23 ГБ бесплатного пространства Dropbox для хранения данных в течение двух лет;
- получать доступ к своим фотоснимкам и видеозаписям, хранящимся в Dropbox, прямо из приложения Галерея;
- больше не отправлять большие вложения по эл. почте — просто отправьте ссылку на ваши файлы из Dropbox;
- просматривать и редактировать документы Office, хранящиеся в Dropbox;
- просматривать файлы PDF, хранящиеся в Dropbox;
- сохранять документы, например из вложений к эл. почте, прямо в Dropbox;
- в любое время проверять оставшееся свободное место для хранения данных в Dropbox;
- искать файлы — просто укажите Dropbox в качестве одного из искомых элементов в Поиск в Google.

Сведения о дополнительном бесплатном предложении по хранению данных Dropbox



Дополнительное пространство для хранения данных в Dropbox объемом 23 ГБ является специальным предложением для устройств HTC на базе Android™ с HTC Sense™ 4.0 или HTC Sense 4+, в которых изначально установлено приложение Dropbox. Это предложение доступно как новым, так и действующим пользователям Dropbox.

- Чтобы получить дополнительное пространство в Dropbox объемом 23 ГБ бесплатно на два года, пожалуйста, войдите в свою учетную запись Dropbox с HTC One SV (не с компьютера или других устройств, отличных от устройств HTC) и выполните указания руководства по началу работы на веб-сайте Dropbox (www.dropbox.com/gs).
- Если у вас еще нет учетной записи Dropbox, вы можете создать новую учетную запись с HTC One SV или с компьютера на веб-сайте www.dropbox.com.
- Это дополнительное бесплатное пространство является разовым предложением. Вы имеете право воспользоваться им только на одном устройстве HTC.

Полный текст условий предоставления услуг приведен на веб-сайте Dropbox (<http://www.dropbox.com/help/249>).

Настройка учетной записи Dropbox

Чтобы получить дополнительно 23 ГБ бесплатного пространства Dropbox для хранения данных на два года, настройте свою учетную запись Dropbox с HTC One SV и выполните указания руководства по началу работы на веб-сайте Dropbox.

1. Откройте панель Уведомления и нажмите  > **Аккаунты и синхронизация**.
2. Нажмите  > **Dropbox**.
3. Следуйте указаниям на экране для создания или входа в вашу учетную запись.
4. С помощью веб-браузера на компьютере перейдите на сайт Dropbox (www.dropbox.com), войдите в свою учетную запись и выполните указания руководства по началу работы.



Вы также можете нажать  > **Dropbox** на Начальном экране, чтобы использовать приложение Dropbox для настройки своей учетной записи.

Отправка фотоснимков и видеозаписей в Dropbox

Используйте приложение Галерея для выгрузки своих фотоснимков и видеозаписей в Dropbox. После этого вы сможете поделиться ссылкой на ваш Dropbox, чтобы показать друзьям свои снимки и видеозаписи.

Выгрузка фотоснимков и видеозаписей в Dropbox из приложения Галерея

1. На Начальном экране нажмите  > **Галерея**.
2. Нажмите на альбом, содержащий фотоснимки или видеозаписи, которые вы хотите отправить.
3. Нажмите **Отправить** > **Dropbox**.



4. Выберите фотоснимки или видеозаписи, которые вы хотите выгрузить, а затем нажмите **Далее**.
5. Создайте или выберите папку в Dropbox, а затем нажмите **Выгрузить**.



Чтобы можно было просматривать выгруженные вами элементы прямо в приложении Галерея, поместите их в папку "Фотоснимки" в Dropbox. Либо в папке "Фотоснимки" создайте новую папку и выгрузите их в нее.



Автоматическая выгрузка фотоснимков с камеры

Новые фотоснимки, сделанные с помощью камеры, будут выгружаться автоматически, если вы включили функцию "Выгрузка с камеры" при настройке учетной записи Dropbox в HTC One SV. Если вы не сделали этого прежде, вы можете включить данную функцию в настройках Dropbox.

1. На Начальном экране нажмите  > **Dropbox**.
2. Нажмите  > **Настройка** > **Включить выгрузку с камеры**.
3. Выберите тип подключения к Интернету, который следует использовать для выгрузки сделанных вами фотоснимков и видеозаписей на Dropbox.
4. Нажмите **Включить**.

Просмотр выгруженных фотоснимков и видеозаписей из приложения Галерея

К папке "Выгрузка с камеры" и вложенным папкам каталога "Фотоснимки" в Dropbox можно получить доступ из приложения Галерея. Они отображаются в виде альбомов.

1. На Начальном экране нажмите  > **Галерея**.
2. Нажмите  > **Dropbox**.
3. Увидев сообщение о том, что HTC Sense пытается получить доступ к Dropbox, не забудьте нажать **Разрешить**.



Это сообщение появляется только при первом доступе к вашим фотоснимкам и видеозаписям в Dropbox из приложения Галерея.

4. Нажмите на альбом, чтобы просмотреть содержащиеся в нем снимки и видеозаписи.

Отправка ссылки на ваш Dropbox

Вы можете поделиться ссылкой на целый альбом фотоснимков и видеозаписей из Dropbox, чтобы другие люди могли получить к нему доступ.

1. На экране "Альбомы" приложения Галерея нажмите  > **Dropbox**.
2. Нажмите на альбом.

3. Выполните одно из следующих действий.
 - Чтобы отправить данный альбом, нажмите **Отправить**.
 - Для отправки отдельного фотоснимка нажмите на него, чтобы открыть, а затем нажмите на него еще раз и нажмите **Отправить**.
4. Выберите способ отправки ссылки на альбом или снимок, например отправка по эл. почте или опубликование в ваших социальных сетях.



Для отправки ссылки также можно воспользоваться приложением Dropbox. Нажмите  рядом с папкой альбома или фотоснимком, а затем нажмите **Отправить**.

Отправка ссылок на файлы из Dropbox по эл. почте

Больше не нужно прикреплять файлы к сообщениям эл. почты. С помощью приложения Почта вы легко можете включать ссылки на ваши файлы из Dropbox и отправлять их в сообщениях эл. почты.

1. На Начальном экране нажмите  > **Почта**.
2. Если у вас несколько учетных записей эл. почты, переключитесь на ту, которую вы хотите использовать.
3. Создайте новое сообщение эл. почты и укажите его получателей или ответьте на сообщение эл. почты.
4. Вы можете сделать следующее.
 - Нажмите **Вложить** > **Документ**, а затем выберите тип документа.
 - Нажмите **Вложить** > **Файл**, если вы хотите выбрать любой тип файла.
5. Нажмите **Dropbox**.
6. Откройте папку, содержащую нужные вам файлы, и выберите файлы, которые вы хотите отправить.
7. Нажмите **Готово**.
Теперь ссылки на выбранные вами файлы должны быть добавлены в ваше сообщение эл. почты.
8. Нажмите **Отправить**.

Хранение документов в Dropbox

Сохранение документа Office в Dropbox

Вы можете открыть документ Office в HTC One SV и сохранить его в свой раздел Dropbox.

1. Откройте документ Office, например документ из вложения к эл. почте.
2. Нажмите  > **Файл** > **Сохранить как**.
3. Введите новое имя файла.

4. Нажмите ▼ > **Dropbox**.
5. Нажмите **Сохранить**.

Документ будет сохранен в папку "Polaris Office" в вашем корневом каталоге Dropbox.



Чтобы сохранить документ в другую папку Dropbox, нажмите ☰ > **Файл** > **Отправить** > **Dropbox**. Создайте или выберите папку, а затем нажмите **Выгрузить**.

Редактирование документа Office в Dropbox

Вы можете отредактировать документ, хранящийся в вашем разделе Dropbox, и сохранить внесенные изменения.

1. На Начальном экране нажмите ☰ > **Dropbox**.
2. Откройте папку, содержащую нужный вам документ.
3. Нажмите на документ, чтобы открыть его.
4. Чтобы внести изменения, нажмите **Изменить**.
5. Отредактировав документ, нажмите ☰ > **Файл**.
6. Сохраните документ или сохраните его в виде нового файла в Dropbox.

Сохранение документа PDF в Dropbox

Вы можете открыть документ PDF в HTC One SV и сохранить его в свой раздел Dropbox.

1. Откройте документ PDF, например документ из вложения к эл. почте.
2. Нажмите ☰ > **Сохранить как**.
3. Введите новое имя файла.
4. Нажмите ▼ > **Dropbox**.
5. Нажмите **ОК**.

Документ будет сохранен в папку "PDFViewer" в вашем корневом каталоге Dropbox.



Чтобы сохранить документ PDF в другую папку Dropbox, нажмите ☰ > **Отправить** > **Dropbox**. Создайте или выберите папку, а затем нажмите **Выгрузить**.

Проверка свободного места для хранения данных в Dropbox

Вы можете проверить оставшееся у вас свободное место в Dropbox перед выгрузкой дополнительного содержимого.



Прежде чем информация о свободном месте в вашем Dropbox появится в настройках, вам нужно войти в Dropbox из приложения (такого как Галерея) и разрешить HTC Sense доступ к Dropbox.

Откройте панель Уведомления и нажмите ⚙ > **Память**.

В разделе "Сетевое хранилище" вы увидите оставшееся у вас свободное место в Dropbox.

Отмена связи HTC One SV с Dropbox

Вы можете дистанционно отменить связь HTC One SV с вашим Dropbox, если вдруг потеряете свое устройство.

1. В веб-браузере на компьютере войдите на веб-сайт Dropbox (www.dropbox.com).
2. В правом углу любой страницы на веб-сайте нажмите **Аккаунт**. (Либо нажмите на имя своей учетной записи, а затем нажмите **Настройки**.)
3. Нажмите на вкладку **Безопасность**.
4. В разделе "Мои устройства" нажмите **Отвязать** справа от вашего устройства Android.
5. Нажмите **Отвязать телефон**.

SkyDrive

Сведения о SkyDrive для HTC Sense



С помощью сетевого хранилища SkyDrive® вы можете хранить все свои фотоснимки и документы в одном месте. Вы можете в любое время получать к ним доступ с HTC One SV, компьютера и других мобильных устройств, обеспечивающих доступ к SkyDrive.

Вы можете:

- использовать приложение Галерея для загрузки своих фотоснимков — вы также сможете получать доступ к фотоснимкам, хранящимся в вашем SkyDrive;
- больше не отправлять большие вложения по эл. почте — просто отправьте ссылку на ваши файлы, хранящиеся в SkyDrive;
- использовать приложение Polaris Office для редактирования ваших документов Office, хранящихся в SkyDrive;
- использовать приложение Просмотр PDF для просмотра ваших документов PDF, хранящихся в SkyDrive;
- сохранять документы из HTC One SV прямо в свое хранилище SkyDrive.

Вход в SkyDrive

Чтобы использовать SkyDrive в качестве сетевого хранилища, войдите в него с помощью своего идентификатора Windows Live®.

1. Откройте панель Уведомления и нажмите  > **Аккаунты и синхронизация**.
2. Нажмите  > **SkyDrive для HTC Sense**.
3. Следуйте указаниям на экране, чтобы выполнить вход или создать себе новый идентификатор Windows Live, если у вас его еще нет.

Выгрузка фотоснимков в SkyDrive из приложения Галерея

1. На Начальном экране нажмите  > **Галерея**.
2. Нажмите на альбом, содержащий нужные вам фотоснимки.
3. Нажмите **Отправить** > **SkyDrive для HTC Sense**.
4. Выберите один или несколько фотоснимков для выгрузки, а затем нажмите **Далее**.
5. Выберите папку в SkyDrive, а затем нажмите **Готово**.

Отправка ссылок на файлы из SkyDrive по эл. почте

Чтобы отправить по эл. почте ваши файлы, хранящиеся в SkyDrive, не нужно загружать их и прикреплять к сообщению. С помощью приложения Почта вы легко можете включать ссылки на ваши файлы из SkyDrive и отправлять их в сообщениях эл. почты.



1. На Начальном экране нажмите  > **Почта**.
2. Если у вас несколько учетных записей эл. почты, переключитесь на ту, которую вы хотите использовать.
3. Создайте новое сообщение эл. почты и укажите его получателей или ответьте на сообщение эл. почты.
4. Вы можете сделать следующее.
 - Нажмите **Вложить** > **Документ**, а затем выберите тип документа.
 - Нажмите **Вложить** > **Файл**, если вы хотите выбрать любой тип файла.
5. Нажмите **SkyDrive**.
6. Откройте папку, содержащую нужные вам файлы, и выберите файлы, которые вы хотите отправить.
7. Нажмите **Готово**.

Теперь ссылки на выбранные вами файлы должны быть добавлены в ваше сообщение эл. почты.
8. Нажмите **Отправить**.

Хранение документов в SkyDrive

Сохранение документа Office в SkyDrive

С помощью приложения Polaris Office вы можете создать или открыть документ и сохранить его в своем сетевом хранилище SkyDrive.

1. На Начальном экране нажмите  > **Polaris Office**.
2. Создайте или откройте документ.
3. Нажмите  > **Файл** > **Сохранить как**.
4. Введите новое имя файла.

5. Нажмите ▼ > **SkyDrive**.
6. Нажмите **Сохранить**.



После открытия документа вы также можете нажать ☰ > **Файл** > **Отправить** > **SkyDrive** для **HTC Sense**, чтобы выгрузить документ в папку SkyDrive.

Редактирование документа Office в SkyDrive

С помощью приложения Polaris Office вы можете просмотреть или отредактировать документ, хранящийся в вашем SkyDrive.

1. На Начальном экране нажмите ☰ > **Polaris Office**.
2. Нажмите **SkyDrive**.
3. Откройте папку, содержащую документ, который вы хотите просмотреть или отредактировать.
4. Нажмите на документ, чтобы открыть его.
5. Чтобы внести изменения, нажмите **Изменить**.
6. Отредактировав документ, нажмите ☰ > **Файл**.
7. Сохраните документ или сохраните его в виде нового файла в SkyDrive.

Сохранение документа PDF в SkyDrive

С помощью приложения Просмотр PDF вы можете открыть документ и сохранить его в своем сетевом хранилище SkyDrive.

1. На Начальном экране нажмите ☰ > **Просмотр PDF**.
2. Найдите нужный вам документ и откройте его.
3. Нажмите ☰ > **Сохранить как**.
4. Введите новое имя файла.
5. Нажмите ▼ > **SkyDrive**.
6. Нажмите **ОК**.



После открытия документа вы также можете нажать ☰ > **Отправить** > **SkyDrive** для **HTC Sense**, чтобы выгрузить документ в папку SkyDrive.

HTC Watch

Сведения о приложении HTC Watch

С помощью нашей сетевой видеослужбы HTC Watch вы можете приобретать свои любимые фильмы или телесериалы и наслаждаться их просмотром.



Вы можете сделать следующее.

- Брать напрокат или приобретать фильмы и телепередачи. Сначала вам придется создать свою учетную запись HTC Watch.
- Просматривать видеоанонсы перед приобретением фильмов.
- Рекомендовать фильм или телепередачу своим друзьям и членам семьи.
- Просматривать приобретенные вами видеозаписи на устройствах HTC (до пяти устройств), имеющих доступ к службе HTC Watch, используя одну и ту же учетную запись.



Служба HTC Watch доступна только в некоторых странах.

Создание или вход в учетную запись HTC Watch

1. На Начальном экране нажмите  > **Watch**.
2. Нажмите  > **Настройки** > **Аккаунт**.
3. Создайте новую учетную запись HTC Watch или выполните вход в систему, если у вас уже есть учетная запись.

Взятие напрокат или приобретение видеозаписи



Обязательно используйте кредитную карту, зарегистрированную в том же регионе, который связан с вашей учетной записью HTC Watch.

1. В приложении HTC Watch просмотрите ассортимент нашего видеомagasина или нажмите , чтобы выполнить поиск по названию.
2. Нажмите на видео, чтобы просмотреть подробную информацию, например краткое содержание и список актеров.
3. В процессе просмотра вы можете выполнить следующее.
 - Просмотреть видеоанонс, при наличии. Нажмите , чтобы воспроизвести его.
 - Рекомендовать видео, отправив соответствующую ссылку. Нажмите  > **Отправить**, а затем выберите способ отправки.
4. Нажмите на кнопку с ценой, чтобы взять видео напрокат или приобрести его.
5. Если вы берете напрокат или покупаете видео впервые, добавьте данные вашей кредитной карты и вашу платежную информацию.
6. Подтвердите взятие напрокат или приобретение.

Вы можете перейти в свою библиотеку, чтобы проверить загрузки.

Управление загрузками

Управляйте своими загрузками и просматривайте все свои покупки. Вы также можете начать просмотр видеозаписи, пока она загружается.

В разделе "Моя библиотека" на главном экране приложения HTC Watch вы можете выполнить следующее.

- Нажмите **Выполняется загрузка**, чтобы проверить ход загрузки приобретенных или взятых вами напрокат видеозаписей.
- Нажмите **Мои фильмы** или **Мои телепередачи**, чтобы просмотреть полный список приобретенных или взятых вами напрокат видеозаписей.

В процессе загрузки видеозаписи вы можете нажать на нее, чтобы начать ее просмотр. Вы также можете приостановить загрузку, возобновить ее или повторно загрузить видеозапись.

Изменение настроек

В приложении HTC Watch нажмите  > **Настройки**. Вы можете изменять настройки своей учетной записи, изменять или удалять данные кредитной карты и т. п.

Проверка устройств, связанных с учетной записью HTC Watch

Когда вы загружаете фильмы или телепередачи из видеомagasина, ваше устройство HTC автоматически добавляется в вашу учетную запись HTC Watch. Если у вас несколько устройств HTC, имеющих доступ к HTC Watch, вы сможете загружать и просматривать видео не более чем на пяти устройствах. Вы можете проверить, какие устройства HTC связаны с вашей учетной записью HTC Watch.

1. В приложении HTC Watch нажмите  > **Настройки**.
2. Нажмите **Управление устройствами**.



Вы можете разъединить и удалить устройство HTC из вашей учетной записи.

Удаление учетной записи HTC Watch

1. В приложении HTC Watch нажмите  > **Настройки**.
2. Нажмите **Аккаунт** > .

Самые популярные вопросы по HTC Watch

Почему мне предлагается снова войти в мою учетную запись?

По истечении определенного интервала времени (около 20 минут) вам будет снова предложено войти в свою учетную запись HTC Watch, прежде чем вы сможете продолжить брать напрокат или покупать видеозаписи либо получать доступ к настройкам. Это необходимая мера безопасности для того, чтобы проверить вашу личность и убедиться, что это ваша учетная запись.

Сколько длится срок проката видео?

В зависимости от условий студии и от страны, в которой вы загрузили видео, срок проката составляет либо 24, либо 48 часов начиная с первого просмотра.

Если вы не приступили к просмотру видео сразу, у вас есть до 30 дней, прежде чем истечет срок проката.

Почему HTC Watch не позволяет мне удалить устройство и добавить новое?

Вы можете удалить устройство HTC только один раз в 120 дней.

HTC Car

В дороге с приложением HTC Car

Теперь вы можете легко использовать HTC One SV за рулем автомобиля, чтобы достичь пункта назначения, продолжить развлекаться и оставаться на связи с теми, кто для вас много значит. Вы можете легко получать доступ к музыке, картам, навигации и телефонным вызовам с помощью приложения HTC Car.

1. Приложение HTC Car запускается сразу после установки HTC One SV в автомобильный телефонный комплект HTC.
2. На главной панели приложения HTC Car вы можете сделать следующее.
 - Проводить пальцем влево или вправо по экрану для перехода к другим панелям, таким как "Музыка" или "Контакты".
 - На главной панели нажать на ярлык, чтобы сразу выполнить какое-либо действие. К примеру, при нажатии на ярлык **Музыка** сразу начинается воспроизведение последней песни, которую вы слушали.



При использовании приложения HTC Car можно вернуться на главную панель с любого экрана, нажав .

При снятии HTC One SV с автомобильного телефонного комплекта HTC приложение HTC Car автоматически закроеется.

Вы также можете закрыть приложение HTC Car вручную, нажав  на главной панели.

Воспроизведение музыки в HTC Car

1. На главной панели проводите пальцем влево, пока не появится панель "Музыка".
2. Проведите вверх по экрану, а затем нажмите , чтобы просмотреть музыку по категориям или найти свою музыкальную коллекцию.
3. Нажмите на альбом, песню или плейлист, чтобы прослушать их.
4. В следующий раз, когда вы захотите воспроизвести ту же музыку, вы можете сделать следующее.
 - Нажать на ярлык **Музыка** на главной панели, чтобы воспроизвести последнюю песню, которую вы слушали.
 - Перейти назад на панель "Музыка" и нажать на любой из последних альбомов.

Прослушивание интернет-радио с помощью TuneIn

Вы можете наслаждаться прослушиванием интернет-радиостанций с помощью TuneIn прямо из HTC Car.

1. На главной панели проводите пальцем влево, пока не появится панель "Музыкальные приложения".
2. Нажмите **Интернет-радио**. После этого вы можете сделать следующее.
 - Просмотреть доступные станции по категориям.
 - Нажать , чтобы войти и выполнить поиск станций по ключевому слову, например имени исполнителя или теме.
3. Нажмите на станцию, чтобы начать ее слушать.

Поиск пути с помощью HTC Car

Приложение HTC Car помогает вам найти путь к тому месту, куда вы хотите отправиться. Вы легко можете получать доступ к картам и выяснять свое текущее местоположение. Или находить поблизости достопримечательности на предстоящие выходные. Приложение HTC Car предоставит вам всю необходимую информацию, чтобы вы не заблудились.

Исследование окрестностей

Любите приключения? С помощью лишь нескольких нажатий можно быстро найти интересные места неподалеку от вас.



1. Проводите пальцем вправо по экрану, пока не появится панель "Навигация", а затем нажмите .
2. Нажмите на категорию или введите свои собственные ключевые слова для поиска.

Получение маршрутов в HTC Car



По умолчанию HTC Car использует в качестве навигационного приложения Карты Google™. В странах, где приложение Карты Google не поддерживает навигацию с указанием поворотов, вы можете настроить HTC Car на использование приложения HTC Locations.

1. Проводите пальцем вправо по экрану, пока не появится панель "Навигация".
2. Вы можете сделать следующее.

Выполнить поиск нового места	Нажмите  .
Найти ранее искавшееся место	Нажмите  .
Получить маршруты для предстоящего события в приложении Календарь	Нажмите  .

3. Нажмите на элемент, чтобы увидеть начальную и конечную точки на карте.
4. Нажмите **Запустить навигацию**, чтобы получить маршруты.

Поддержание связи с вашими контактами

То, что вы находитесь за рулем, не означает, что вы должны быть изолированы от всего остального мира. С помощью приложения HTC Car вы можете принимать вызовы, совершать вызовы и получать уведомления.

Обработка входящих вызовов в HTC Car

Вы можете выбрать желаемое действие для входящего вызова одним простым жестом.

- Проведите пальцем вправо, чтобы ответить на вызов.
- Проведите влево, чтобы отклонить его.

Выполнение телефонных вызовов в HTC Car

- На главной панели нажмите на ярлык **Телефон**, чтобы открыть номеронабиратель.
- Чтобы позвонить контакту из вашей телефонной книги, листайте экран, пока не появится панель "Контакты". Затем проведите пальцем снизу вверх, чтобы перейти к своей телефонной книге.

Изменение настроек HTC Car

Вы можете выбрать принадлежности Bluetooth по умолчанию, настроить HTC Car на автоматический запуск и т. д.

На главной панели нажмите на значки состояния под часами.

Путешествия и карты

Настройки определения местоположения

Включение служб определения местоположения

Для того чтобы определять свое местоположение в HTC One SV, необходимо включить источники координатных данных.

1. Откройте панель Уведомления и нажмите **Настройки > Местоположение**.
2. Выберите один или оба из следующих вариантов.

По координатам сети	Использование сети Wi-Fi или мобильного подключения для передачи данных для поиска вашего приблизительного местоположения.
Спутники GPS/ ГЛОНАСС	Определение ваших GPS-координат. Для этого требуется хорошая видимость неба и большой заряд аккумулятора.

Locations



Сведения о приложении Locations

Выполняйте поиск интересующих вас объектов, прокладывайте маршруты до мест, куда вы хотите отправиться, и следуйте им, используя GPS-навигацию с указанием поворотов, с помощью приложения Locations. Приложение Locations — это также ваш безупречный спутник в путешествиях, независимо от того, находитесь ли вы дома или в другой стране. С помощью приложения Locations вы можете заранее загрузить карты, чтобы не беспокоиться о подключении к Интернету в дороге или о дорогостоящем интернет-роуминге за границей.



Если вокруг того места, где вы находитесь, много зданий, возможно, приложению Locations будет трудно определить ваше местоположение.

Определение своего местоположения и того, что находится вокруг вас

1. На Начальном экране нажмите  > **Locations**.
2. Если вы не видите свое текущее местоположение на карте, нажмите .
3. Нажмите **Закладки > Рядом**.
4. Выберите интересующую вас категорию, чтобы увидеть объекты, рядом с которыми вы находитесь.

Поиск интересующего объекта

Вы можете выполнить поиск по названию учреждения, улицы или города. По мере ввода на экране будут отображаться предлагаемые совпадения.

1. В приложении Locations нажмите .
2. Нажмите **Интересные объекты**.
3. Введите место, которое вы хотите найти.



Если вы не видите то, что ищете, нажмите в разделе "Расширенный поиск" для расширения области поиска.

4. Нажмите на учреждение, чтобы проложить до него маршруты, показать его на карте и т. д.

Поиск по адресу

1. В приложении Locations нажмите  > **Адрес**.
2. Введите максимальную часть адреса, которая вам известна.



Если вы не видите то, что ищете, нажмите в разделе "Расширенный поиск" для расширения области поиска.

На экране отобразится совпадающая информация.

3. Нажмите на искомый адрес.

Выберите из предложенных вариантов: показать на карте, проложить маршруты и т. д.

Выбор карты для поиска

1. В приложении Locations нажмите .
2. Перед выполнением поиска нажмите на поле **Текущий регион поиска** и выберите нужную вам страну.

Если у вас нет загруженной карты этой страны, приложение Locations будет выполнять поиск на своих интернет-картах.

Просмотр карт

На Начальном экране нажмите  > **Locations**. При открытии на карте отображается ваше текущее местоположение.

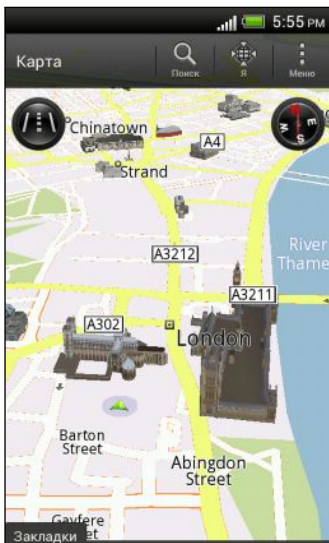

Нажмите для поиска интересующего объекта или адреса.



Нажмите для переключения между режимами просмотра 2D и 3D.



Интересующий объект. Нажмите, чтобы просмотреть сведения, позвонить, получить маршруты и т. д.



Ваше текущее местоположение.



Нажмите, чтобы использовать или не использовать компас.



Этот значок отображается, когда вы управляете направлением карты вручную двумя пальцами.



Кнопки масштабирования. (Нажмите на экран, чтобы отобразить кнопки масштабирования.)

Закладки Нажмите, чтобы отобразить дополнительные вкладки, такие как Footprints и "Путешествия".

Выбор интересующих объектов для отображения на карте

1. При просмотре карты нажмите  > **Вид** (или **Еще > Вид**).
2. Выберите объекты, которые вы хотите или не хотите видеть при просмотре карты.



Вы также можете выбрать, следует ли отображать на карте элементы footprint и трехмерные здания.

3. Нажмите **ОК**.

Отметка местоположения на карте

Отметьте избранное местоположение на карте и добавьте его в качестве элемента footprint, проложите к нему маршруты или отправьте его своим друзьям.

1. При просмотре карты нажмите и удерживайте область на карте, которую вы хотите отметить.
2. Нажмите  и выберите ваши дальнейшие действия.



Чтобы удалить все метки с карты, при ее просмотре нажмите  > **Удалить метку** (или **Еще > Удалить метку**).

Изменение языка названий улиц и интересующих объектов

1. При просмотре карты нажмите  > **Настройки** > **Карта** > **Язык карты** (или **Ещё** > **Настройки** > **Карта** > **Язык карты**).
2. Выберите один из следующих вариантов.



Использовать оригинальный язык карты	Выберите данный вариант, если вы хотите использовать местный язык карты. Например, если вы смотрите на карту Японии, на ней будут отображены японские символы.
Использовать наиболее подходящий язык	Выберите данный вариант, если вы хотите использовать текущие языковые настройки. Это может быть доступно не для всех карт.

Сохранение любимых мест с помощью HTC Footprints

Приложение HTC Footprints™ позволяет легко фотографировать понравившиеся вам места и записывать сопутствующую информацию, чтобы потом можно было снова туда отправиться. Вы можете сделать фотоснимок любого места, например ресторана или достопримечательности, и сохранить его вместе с его точными GPS-координатами, почтовым адресом, номером телефона и т. п.

Когда вы снова захотите посетить то или иное место, просто откройте соответствующий ему элемент footprint. Затем вы сможете просмотреть местоположение на карте, поискать его в Интернете и т. д.

Добавление местоположения в качестве элемента footprint

1. Выполните поиск пункта назначения, в который вы хотите отправиться.
2. Нажмите **Сохранить в Footprints**.
3. Вы можете сделать следующее.
 - Нажать , чтобы точно настроить положение элемента footprint на карте.
 - Нажать , а затем выбрать соответствующие метки для местоположения.
 - Нажать **Съёмка**, чтобы сделать снимок и добавить его в качестве фотоснимка для данного элемента footprint.
 - Нажать  > **Изменить**, чтобы добавить заметку для элемента footprint.
 - Нажать  > **Записать голос**, чтобы добавить голосовую памятку к элементу footprint.
4. Нажмите **Готово**.

Установка элемента footprint в качестве домашнего местоположения

Сохраните свой домашний адрес в виде элемента footprint, чтобы можно было легче задать его в качестве пункта назначения.

1. Находясь у себя дома, откройте приложение Locations, а затем нажмите **Закладки > Footprints**.
2. Нажмите  .
3. При желании измените сведения, а затем нажмите **Готово**.
4. Нажмите **Установить мою домашнюю страницу**, а затем выберите свой домашний адрес из списка.



Чтобы изменить свой домашний адрес в любое время, нажмите  .

Повторный просмотр элемента footprint

1. Нажмите на категорию на вкладке "Footprints".
2. Нажмите на элемент footprint, который вы хотите просмотреть.
3. В разделе "Действия", выберите желаемое действие: просмотреть элемент footprint на карте, проложить маршруты, поискать ближайшие учреждения и т. д.

Изменение или удаление элемента footprint

1. Нажмите на категорию на вкладке "Footprints".
2. Нажмите и удерживайте элемент footprint, который вы хотите изменить или удалить.
3. В меню выбора действий нажмите **Изменить** или **Удалить**.

Отправка элементов footprint

1. Нажмите на категорию на вкладке "Footprints".
2. Нажмите и удерживайте требуемый элемент footprint.
3. Нажмите **Опубликовать**, а затем выберите способ отправки элемента footprint.

Удаление нескольких элементов footprint

1. Нажмите на категорию на вкладке "Footprints".
2. Нажмите  > **Удалить**.
3. Выберите элементы footprint, которые вы хотите удалить, и нажмите **Удалить**.

Экспортирование элементов footprint

Создавайте резервные копии элементов footprint, экспортируя их. Вы также можете открывать экспортированные файлы footprint в других приложениях, например в программе Google Earth™ на ПК.

1. Нажмите на категорию на вкладке "Footprints".
2. Нажмите  > **Экспорт**.
3. Выберите элементы footprint, которые вы хотите экспортировать, и нажмите **Экспортировать**. Элементы footprint экспортируются в виде файлов с расширением .kmz. Если вы экспортировали сразу несколько элементов footprint, они сохраняются вместе в виде одного файла с расширением .kmz.



После экспортирования нажмите **Отправить**, если вы хотите отправить файл .kmz.

Импортирование элементов footprint

Вы можете восстановить элементы footprint, которые ранее зарезервировали. Также вы можете импортировать файлы с расширением .kmz, которые вы сохранили в других приложениях.

1. На вкладке "Footprints" нажмите  > **Импорт > Данные Footprints**.
2. На вкладке "Тип" нажмите на файл, который вы хотите импортировать.



Вы также можете нажать **Фотоснимки**, чтобы импортировать снимок, который может содержать добавленную в него информацию footprint.

3. Нажмите **Импорт**.





Планирование поездок

Используйте приложение Путешествия для планирования своего маршрута. Укажите в городе или стране места, которые вы хотите посетить, а затем легко прокладывайте маршруты от одного пункта назначения до следующего.

Создание путешествия

1. На Начальном экране нажмите  > **Locations**.
2. Нажмите **Закладки > Путешествия**.
3. На вкладке "Путешествия" нажмите **+**.
4. Введите название для вашего путешествия.
5. Нажмите **+**, а затем добавьте желаемую отправную точку.
6. Нажмите **+**, а затем добавьте интересующий вас объект из доступных вариантов.
7. Добавьте другие места, которые вы хотите посетить.
8. Нажмите **Сохранить**.

Получение маршрутов для путешествия

1. На вкладке "Путешествия" нажмите на путешествие, чтобы открыть его.
2. Нажмите , чтобы просмотреть карту.
3. Нажмите . На карте отображается путь до добавленных вами мест, начиная с первого объекта вашего маршрута.
4. Выполните одно из следующих действий.
 - В нижней части экрана нажмите  или , чтобы следовать по пути вашего маршрута.
 - Прокрутите строку маршрутов вверх, а затем нажмите на указания для следования по пути вашего маршрута.

Управление путешествием

Планы вашего путешествия изменились? После создания путешествия вы можете добавлять, переупорядочивать и удалять места в нем.

1. На вкладке "Путешествия" нажмите на путешествие, чтобы открыть его.
2. Выполните любое из следующих действий.

Добавление мест	<ol style="list-style-type: none"> 1. Нажмите . 2. Найдите интересующий вас объект среди доступных вариантов.
Переупорядочивание мест	<ol style="list-style-type: none"> 1. Нажмите  > Изменить. 2. Нажмите и удерживайте  в конце элемента, который вы хотите переместить. После того как строка будет выделена, перетащите ее на новое место, а затем отпустите. 3. Нажмите Готово.
Удаление мест	<ol style="list-style-type: none"> 1. Нажмите  > Изменить. 2. Отметьте места, которые вы хотите удалить. 3. Нажмите Готово.

Удаление путешествий

1. На вкладке "Путешествия" нажмите  > **Удалить**.
2. Выберите путешествия, которые вы хотите удалить.
3. Нажмите **Удалить**.

Экспортирование путешествий

Создавайте резервные копии путешествий, экспортируя и сохраняя их в виде файлов с расширением .tcz.

1. На вкладке "Путешествия" нажмите  > **Экспорт**.
2. Выберите путешествия и нажмите **Экспортировать**.



Чтобы отменить выделение всех путешествий, нажмите  > **Снять всё выделение**.

Экспортированные путешествия сохраняются как файлы с расширением .tcz. Если вы экспортировали сразу несколько путешествий, они сохраняются вместе в виде одного файла с расширением .tcz.

Импортирование путешествий

Вы можете восстановить путешествия, которые ранее зарезервировали в виде файлов с расширением .tcz.

1. На вкладке "Путешествия" нажмите  > **Импорт**.
2. Нажмите на файл, который вы хотите импортировать, а затем нажмите **Импорт**.

Прокладка маршрутов



Вы можете получить подробные маршруты до того места, куда вы хотите отправиться.

Прокладка маршрутов из вашего текущего местоположения

1. В приложении Locations выполните поиск места, в которое вы хотите отправиться.



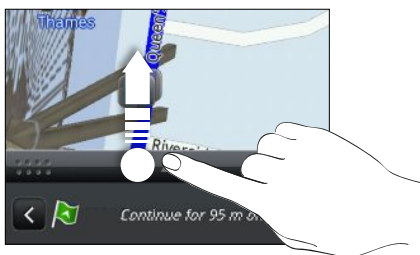

У вас есть сохраненные элементы footprint? Вы также можете задать элемент footprint в качестве своего пункта назначения. Просто перейдите на вкладку Footprints, а затем выберите элемент footprint.

2. Нажмите **Маршруты**.
3. Выберите, как вы хотите добраться до пункта назначения. Откроется карта с отображением маршрута до вашего пункта назначения.
4. Выполните одно из следующих действий.
 - В нижней части экрана нажмите  или , чтобы проследовать по маршруту к вашему пункту назначения.
 - Сдвиньте строку маршрутов вверх, а затем нажмите на указания, чтобы проследовать по маршруту к вашему пункту назначения.



Прокладка маршрутов с указанием отправной точки и пункта назначения

1. При просмотре карты нажмите  > **Маршруты**.
2. Нажмите на текстовое поле **Мои координаты**, а затем выполните поиск желаемой отправной точки.
3. Нажмите на текстовое поле **Конечная точка**, а затем выполните поиск желаемого пункта назначения.
4. Нажмите **На автомобиле** или **Пешком** в зависимости от того, как вы хотите добраться до пункта назначения.
5. Выполните одно из следующих действий.
 - В нижней части экрана нажмите  или , чтобы проследовать по маршруту к вашему пункту назначения.
 - Сдвиньте строку маршрутов вверх, а затем нажмите на указания, чтобы проследовать по маршруту к вашему пункту назначения.

Использование навигации с указанием поворотов



- Проверьте, приобрели ли вы навигацию с указанием поворотов для страны или региона, в которых вы находитесь.
- Для использования навигации с указанием поворотов необходимо выбрать параметр **Спутники GPS** в меню **Настройки > Местоположение**

1. В приложении Locations выполните поиск места, в которое вы хотите отправиться.



У вас есть сохраненные элементы footprint? Вы также можете установить один из них в качестве своего пункта назначения. Просто перейдите на вкладку "Footprints", а затем выберите элемент footprint.

2. Нажмите **Привилегированная навигация**.

Установка параметров навигации

Выберите способ нанесения маршрута на карту в приложении Locations. Вы можете указать приложению Locations избегать автомагистралей или платных дорог, отображать информацию о переулках, выбирать предпочитаемый вами маршрут и т. д.

1. В процессе использования навигации с указанием поворотов нажмите  > **Навигатор**.
2. Задайте свои предпочтения, устанавливая флажки или нажимая на элементы.

Отключение предупреждений о скорости и камерах наблюдения

Если включена услуга предупреждения о камерах наблюдения, вы можете выбрать временное отключение этой услуги.



1. В процессе использования навигации с указанием поворотов нажмите  > **Предупреждения**.
2. Снимите флажки **Предупреждение о превышении скорости** и **Предупреждение о камере наблюдения**.

Ответ на вызов в процессе использования навигации

При поступлении вызова вся карта немного сдвигается, чтобы вы могли увидеть входящий вызов и ответить на него. Не беспокойтесь, вы все также сможете пользоваться навигацией, так как мы позаботились о том, чтобы экран вызова занимал минимальное пространство внизу экрана.

Управление службами Locations

Проверьте карты, навигацию, информацию о камерах наблюдения и голоса для голосовых инструкций с указанием поворотов, которые уже находятся в HTC One SV.



1. На Начальном экране нажмите  > **Locations**.
2. Нажмите  > **Получить другие**. На вкладке "Приобретенные" вы увидите список служб, которые уже имеются в HTC One SV.

Загрузка карт или приобретение услуг

Собираетесь в отпуск в другую страну? Вы можете бесплатно загрузить карту страны, в которую едете. Вы также можете загрузить или приобрести дополнительные услуги, такие как навигация, информация о камерах наблюдения и голосовые инструкции с указанием поворотов.



Для загрузки или приобретения карт и услуг вы должны быть подключены к Интернету.

1. На Начальном экране нажмите  > **Locations**.
2. Нажмите  > **Получить другие**.
3. Перейдите на вкладку элемента или услуги, которые вы хотите загрузить.
4. В зависимости от вашего выбора нажмите **Загрузить** или **Купить**.

Если у вас есть код ваучера, введите его, нажав **Введите код ваучера** в верхней части вкладки "Навигация".

Карты Google

Сведения о приложении Карты Google

Приложение Карты Google позволяет вам отслеживать свое текущее местоположение, в реальном времени узнавать о ситуации на дорогах и прокладывать подробные маршруты до пункта назначения.

Это приложение также позволяет искать интересующие вас объекты или адреса на карте, либо просматривать различные места на уровне улиц.







- Для определения вашего местоположения с помощью приложения Карты Google вам нужно включить источники координатных данных.
- Приложение Карты Google содержит карты не для всех стран или городов.

Знакомство с картами

Открыв приложение Карты Google, вы можете легко найти свое местоположение на карте или проверить близлежащие места посредством прокрутки, увеличения и уменьшения масштаба на карте.



Для определения вашего местоположения с помощью приложения Карты Google вам нужно включить источники координатных данных.

1. На Начальном экране нажмите  > **Карты**.
2. Нажмите , чтобы отобразить ваше текущее местоположение. Синим маркером  или  на карте отмечено ваше текущее местоположение.
3. Нажмите , чтобы включить или отключить режим Компас. В режиме Компас карта разворачивается для просмотра под углом и автоматически ориентируется в зависимости от вашего положения.

Просмотр сведений о местоположении

1. Нажмите и удерживайте местоположение на карте. Над местоположением появится выноска с указанием названия местоположения, части адреса и эскизом из режима просмотра улиц (при наличии).
2. Нажмите на выноску для просмотра подробной информации. Вы можете получить маршруты к местоположению, проверить близлежащие достопримечательности и т. д.

Поиск местоположения

В приложении Карты Google вы можете выполнить поиск местоположения, например по адресу или типу предприятия или организации (к примеру, музеи).

1. В приложении Карты нажмите .
2. В поле поиска введите название искомого места.

3. Нажмите клавишу **Ввод** на клавиатуре для поиска введенного местоположения или нажмите на предлагаемый элемент поиска. Результаты поиска будут показаны на карте в виде маркеров.
4. Выполните любое из следующих действий.
 - Нажмите на маркер . Появится выноска с указанием названия местоположения. Если это то, что вы ищете, нажмите на выноску.
 - Нажмите на **Список результатов**, чтобы отобразить результаты поиска в виде списка, а затем нажмите на местоположение.

На экране отобразятся подробные сведения о выбранном местоположении.

5. Нажимайте на кнопки на экране для просмотра местоположения на карте, прокладки маршрутов, просмотра местоположения в режиме "Просмотр улиц" (если доступно) и т. д. Прокрутите экран вниз для просмотра дополнительных вариантов.

Очистка карты

После завершения поиска по карте вы можете убрать различные маркеры, нанесенные на нее.



Нажмите  > **Очистить карту**.

Поиск близлежащего интересующего вас объекта

Используйте Google+ Local для обнаружения интересующих вас объектов возле вашего текущего местоположения. Google+ Приложение Local использует Карты Google для поиска обычных мест, которые вы, возможно, захотите найти, таких как ближайшая заправка или банкомат.





- Перед использованием приложения Google+ Local необходимо включить источники координатных данных.
- Название приложения Google+ Local может отличаться в зависимости от установленной версии Карты Google.

1. На Начальном экране нажмите  > **Местные**.
2. Нажмите на тип места, которое вы хотите найти, или нажмите , чтобы ввести то, что вы ищете. Если найдено несколько мест, результаты поиска появляются в виде списка.
3. Вы можете сделать следующее.
 - Нажать **Режим Карта**, чтобы просмотреть эти места на карте.
 - Нажать на место в списке результатов поиска для просмотра дополнительной информации.

Получение маршрутов

Получайте подробные маршруты до пункта назначения. Приложение Карты Google может предоставить маршруты для путешествующих пешком, на общественном транспорте или на автомобиле.

1. При просмотре карты нажмите  .
2. Выполните любое из следующих действий.
 - Используйте текущее местоположение в качестве начальной точки или введите место, откуда следует начать поиск, в первом текстовом поле. Затем введите пункт назначения во втором текстовом поле.
 - Нажмите  , чтобы выбрать адрес из списка ваших контактов или точку, на которую вы нажмете на карте.



Если у заданного вами пункта назначения несколько доступных местоположений, выберите, к какому из них перейти.

3. Выберите, как вы хотите добраться до пункта назначения.



Если вы добираетесь на общественном транспорте, выберите свои транспортные предпочтения.

4. Нажмите **Получить маршруты**.



При движении на автомобиле или пешком нажмите **Список маршрутов**, чтобы просмотреть маршруты в виде списка. Вы также можете нажимать кнопки со стрелками на карте, чтобы следовать маршруту.





Закончив просмотр или проследив маршруты, нажмите  для сброса карты. Ваш пункт назначения будет автоматически сохранен в журнале приложения Карты Google.

Поиск друзей с помощью Google Локатор (в зависимости от страны)

Служба определения местоположения пользователей Google Локатор® позволяет вам и вашим друзьям обмениваться данными о местоположении и статусными сообщениями друг с другом. Кроме того, она позволяет вам прокладывать маршруты до того места, где находятся ваши друзья, отправлять данные о вашем местоположении по эл. почте и т. д.

Данные о вашем местоположении не отправляются автоматически. Вам нужно присоединиться к службе Локатор, а затем пригласить друзей посмотреть, где вы находитесь, или принять такие приглашения от них. Эти данные смогут видеть только те друзья, которые получили и приняли ваше приглашение.

Открытие и присоединение к службе Локатор

1. На Начальном экране нажмите  > **Карты**.
2. При просмотре карты нажмите  > **Присоединиться к службе Локатор**.
3. Присоединившись к службе Локатор и закрыв приложение, вы можете выполнить любое из следующих действий, чтобы открыть его с Начального экрана.
 - Нажмите  > **Локатор**.
 - Откройте приложение Карты, а затем нажмите  > **Локатор**.

Получение справки

Если вам требуется помощь или у вас есть вопросы о приложении Карты или Локатор, нажмите  > **Справка** (или **Еще** > **Справка**).

Основные приложения

Работа с приложением Часы

Сведения о виджете Часы HTC

С помощью виджета Часы HTC можно просматривать свои текущие дату, время и местоположение. Кроме того, вы можете использовать Часы для отображения времени другого города.



Изменение местоположения в виджете Часы

По умолчанию в виджете Часы отображается погода для вашего текущего местоположения. Вы можете настроить виджет Часы на Начальном экране на отображение погоды для другого местоположения.

1. Нажмите и удерживайте виджет Часы, а затем перетащите его на кнопку **Изменить**.
2. Выберите город.
Если в списке отсутствует нужный вам город, нажмите **+**, чтобы найти и добавить его.
3. Нажмите **Готово**.



Вы можете добавить несколько виджетов Часы на расширенный Начальный экран.

Сведения о приложении Часы

Получите от приложения Часы не только обычные дату и время. Используйте HTC One SV как часы мирового времени, чтобы знать, сколько сейчас времени в городах по всему миру. Вы также можете установить сигналы будильника или отслеживать свое время с помощью секундомера и таймера.

Чтобы открыть приложение Часы, нажмите **■ ■ ■ ■** с Начального экрана, а затем нажмите **Часы**. Нажимайте на вкладки в нижней строке или перемещайте палец по вкладкам для переключения между различными функциями.

Настройки мирового времени

Выбор домашнего города

1. На вкладке "Мировое время" нажмите  > **Задать Домашнее время.**
2. Введите название домашнего города.
3. Прокрутите список и нажмите на свой домашний город.

Установка даты и времени вручную

1. На вкладке "Мировое время" нажмите  > **Задать местное время.**
2. Снимите флажки **Автонастройка даты и времени** и **Автонастройка часового пояса**, а затем установите требуемые часовой пояс, дату и время.

Добавление города на экран "Мировое время"

1. На вкладке "Мировое время" нажмите .
2. Введите название города, который вы хотите добавить.
3. Прокрутите список и нажмите на город, который вы хотите добавить.

Установка будильника

Вы можете установить один или несколько будильников.

1. На вкладке "Будильники" установите флажок соответствующего будильника, а затем нажмите на этот будильник.
2. В разделе "Установка будильника" задайте время срабатывания будильника, прокручивая колесики.
3. Если вы хотите установить будильник на несколько дней, нажмите **Повторить**.
4. Нажмите **Готово**.





- Чтобы отключить будильник, снимите флажок этого будильника.
- Если вам нужно установить более трех будильников, нажмите .

Удаление будильника

1. На вкладке "Будильники" нажмите .
2. Выберите будильники, которые вы хотите удалить, и нажмите **Удалить**.

Проверка Погода

Используйте приложение и виджет Погода для проверки текущей погоды и получения прогнозов погоды на ближайшие несколько дней. Помимо вашего текущего местоположения вы можете просматривать прогнозы погоды для других городов по всему земному шару.

1. На Начальном экране нажмите  > **Погода**. Вы увидите варианты для почасового и четырехдневного прогнозов.
2. Во время просмотра прогнозов можно сделать следующее.
 - Проведите пальцем вверх или вниз по экрану, чтобы проверить погоду в других городах.
 - Нажмите , чтобы обновить информацию о погоде в любое время.
 - Нажмите на экран, чтобы просмотреть информацию о погоде, такую как температура, приблизительное время захода солнца и т. д.



Настройки приложения Погода также управляют информацией о погоде, отображаемой в приложениях Часы и Календарь.

Добавление города на экран Погода

Добавьте другие города на экран Погода, чтобы можно было мгновенно проверять прогнозы погоды для этих городов. В дополнение к вашему текущему местоположению экран Погода может отображать до пятнадцати городов.

1. На экране Погода нажмите .
2. Введите местоположение, которое вы хотите добавить.
3. Нажмите на нужный город.

Изменение порядка городов на экране Погода



1. На экране Погода нажмите  > **Изменить**.
2. Нажмите и удерживайте  в конце элемента, который вы хотите переместить, а затем перетащите его на новое место.
3. Нажмите **Готово**.

Удаление городов с экрана Погода

1. На экране Погода нажмите  > **Изменить**.
2. Выберите города, которые вы хотите удалить, и нажмите **Готово**.

Просмотр файлов PDF

Используйте приложение Просмотр PDF для просмотра файлов PDF, загруженных или скопированных вами в HTC One SV.

1. На Начальном экране нажмите  > **Просмотр PDF**.
2. Перейдите к файлу PDF, который вы хотите открыть, и нажмите на него.
3. При просмотре файла PDF можно сделать следующее.
 - Проведите вверх или вниз по экрану для перемещения по странице или для перелистывания страниц.
 - Раздвиньте или сведите пальцы щипковым движением на странице для изменения масштаба.
 - Нажмите на экран, а затем нажмите , чтобы вывести файл на печать, отправить его и т. д.

Работа с документами

Используйте приложение Polaris Office для редактирования файлов Microsoft Office Word (.doc и .docx), Microsoft Office Excel (.xls и .xlsx), Microsoft Office PowerPoint (.ppt и .pptx) и обычных текстовых файлов (.txt) в пути.



Кроме того, вы можете просматривать файлы Microsoft Office PowerPoint Shows (.pps).

На Начальном экране нажмите  > **Polaris Office**.



Просмотр документа

На главном экране приложения Polaris Office перейдите к нужному файлу и откройте его.



При просмотре списка файлов нажмите , чтобы обновить или отсортировать список.

Создание документа

1. На главном экране приложения Polaris Office нажмите .
2. Выберите тип создаваемого файла.
3. Начните ввод текста.
4. Нажмите , а затем нажмите **Сохранить**.

Редактирование документа





1. На главном экране приложения Polaris Office перейдите к файлу, который вы хотите отредактировать, и откройте его.
2. Выполните любое из следующих действий.
 - Если файл представляет собой документ Microsoft Office Word, Microsoft Office PowerPoint или обычный текстовый документ, нажмите .
 - Если файл представляет собой документ Microsoft Office Excel, нажмите на ячейку, а затем введите свои изменения в текстовое поле.
3. Проведите пальцем по панели инструментов в нижней части экрана, чтобы выбрать любую из функций редактирования.







Если панель инструментов отсутствует на экране, нажмите  > **Панель инструментов** **вкл.**

4. После внесения всех необходимых изменений нажмите , а затем нажмите **Сохранить** или **Сохранить как**.

Редактирование презентации

1. В открытом документе Microsoft Office PowerPoint нажмите .
2. Нажмите , чтобы показать другие слайды, а затем нажмите на слайд, который вы хотите изменить.
3. Выполните любое из следующих действий.
 - Чтобы добавить еще один слайд, нажмите  и выберите макет.
 - Чтобы изменить текст, дважды нажмите на текстовое поле в презентации.
 - Чтобы изменить размер изображения или текстового поля, нажмите на него, а затем перетащите значок .
 - Для дальнейшего редактирования презентации воспользуйтесь панелью инструментов в нижней части экрана.
4. Нажмите  для предварительного просмотра презентации.
5. Нажмите , а затем нажмите **Сохранить** или **Сохранить как**.

Редактирование рабочей таблицы

1. В открытом файле Microsoft Excel нажмите на ячейку таблицы.
2. Выполните любое из следующих действий.
 - Нажмите на строку формул и введите текст, цифровые данные или символы.
 - Чтобы ввести функцию, нажмите *fx*.
 - Чтобы выбрать несколько ячеек, нажмите на ячейку, а затем перетащите значок .
 - Чтобы изменить формат текста или числового значения, нажмите на ячейку, а затем нажмите  > **Формат**.
 - Чтобы вставить график, выделите информацию, которую вы хотите включить в него, а затем нажмите  > **Вставить** > **График**.
 - Для дальнейшего редактирования рабочей таблицы воспользуйтесь панелью инструментов в нижней части экрана.
3. Нажмите , а затем нажмите **Сохранить** или **Сохранить как**.

Создание заметок

Используйте приложение Заметки для записи мыслей, вопросов и всего остального. Вы можете писать текст, записывать звуки, прикреплять фотоснимки и документы и даже связывать свои заметки с событиями собраний в приложении Календарь.

На Начальном экране нажмите  > **Заметки**. При первом запуске приложения вы можете кратко ознакомиться с ним и настроить свою учетную запись Evernote®. Если вы решите пропустить этот этап, вы сможете войти в Evernote позднее в меню настроек **Аккаунты и синхронизация**.

Создание записной книжки

1. На главном экране приложения Заметки нажмите , чтобы открыть меню выбора действий, а затем нажмите **Создать записную книжку**.
2. Введите название записной книжки.
3. Нажмите **Локальная записная книжка**, чтобы сохранить записную книжку в НТС One SV, или нажмите **Синхронизированная записная книжка**, чтобы синхронизировать заметки с вашей учетной записью Evernote.
4. Нажмите **Создать**.







Чтобы открыть или переключиться на другую записную книжку, просто еще раз нажмите , а затем нажмите на название записной книжки.

Перемещение заметок

1. В открытой заметке нажмите  > **Переместить в**.
2. Выберите целевую записную книжку.

Вы также можете переместить несколько заметок одновременно. На главном экране приложения Заметки нажмите  > **Переместить заметки** и выберите заметки, которые вы хотите переместить.





Составление заметки

1. В открытой записной книжке нажмите .
2. Введите название заметки.
3. Составьте заметку:
 - Нажмите на заметку, а затем начните вводить текст.
 - Нажмите , чтобы начать или остановить аудиозапись.
 - Нажмите  > **Вложить** и выберите тип файла.
 - Нажмите , чтобы создать рисунок и вставить его в заметку.
 - Нажмите , чтобы сделать фотоснимок и вставить его в заметку.
4. Нажмите  > **Сохранить**.

Чтобы связать заметку с событием календаря, нажмите  > **Календарь**.

Создание рисунка

Вы можете создать рисунок, набросок или иллюстрацию и включить их в свою заметку.

1. В открытой заметке нажмите .
2. Выберите цвет для использования.
3. Приступайте к рисованию в пустой области кончиком пальца.
4. Если вам нужно стереть часть рисунка, нажмите , а затем проведите пальцем влево и вправо по области, которую вы хотите стереть. Вы также можете нажать  > **Отменить**, чтобы стереть последний сделанный вами штрих.
5. Нажмите , чтобы вставить рисунок в заметку.

Импортирование веб-страницы в заметку

1. При просмотре веб-страницы в Интернет нажмите  > **Отправить**.
2. Нажмите **Заметки**. Веб-страница будет импортирована в заметку в виде изображения.

Чтобы добавить текст или вложить в заметку снимок или рисунок, нажмите на пустое место до или после веб-страницы.

Просмотр заметки

Воспроизведение аудиозаписи в приложении Заметки

После записи собрания вы можете прослушать аудиоклип, чтобы освежить ключевые моменты. Если в процессе аудиозаписи вы делали заметки, то вы увидите на ней "метки времени" (небольшие цветные точки на шкале воспроизведения), содержащие ваши заметки для конкретных моментов аудиозаписи.

1. Откройте заметку, в которой имеется записанный голосовой клип.
2. Нажмите ►, чтобы воспроизвести аудиозапись.
3. Нажмите ►| или |◀, чтобы перейти к следующей или предыдущей метке времени. При перемещении от одной метки времени к другой вы увидите эскиз заметки для быстрого предпросмотра вашей заметки, сделанной в процессе аудиозаписи.



Кроме того, вы можете нажать на конкретный элемент в вашей заметке чтобы перейти к соответствующей метке времени и прослушать нужную часть аудиозаписи.

Отправка заметки

1. В открытой записной книжке нажмите на заметку, которую вы хотите отправить.
2. Нажмите **⋮** > **Опубликовать заметку**.
3. Выберите способ отправки заметки.



- Для большинства вариантов отправки заметки автоматически преобразуются и отправляются в виде изображений.
- Чтобы вывести заметку на печать, нажмите **⋮** > **Печать**. HTC One SV и принтер должны быть подключены к одной сети Wi-Fi.

Отслеживание своих задач

Используйте приложение Задачи для систематизации и отслеживания списков задач и дел. Создавайте задачи в телефоне или синхронизируйте их со своими учетными записями Google и Microsoft Exchange ActiveSync. Вы также можете просматривать свои задачи в приложении Календарь.

Чтобы открыть приложение Задачи, нажмите  > **Задачи**.

Для переключения между учетными записями задач нажмите , а затем нажмите на другую учетную запись.

Создание задачи

1. В приложении Задачи введите название задачи в текстовом поле "Создать задачу".



Если вы хотите создать задачу и ввести сведения позже, нажмите  после ввода названия задачи.

2. Нажмите , а затем введите сведения о задаче.
3. Нажмите **Сохранить**.

Связывание задачи с контактом

Помогаете друзьям в подготовке проекта или мероприятия? Свяжите задачу с контактом в приложении Контакты, чтобы при звонке вашего друга задача появлялась на экране. Вы также можете отфильтровать задачи, чтобы показать, какие из них связаны с конкретным контактом.



С контактом можно связывать только задачи из раздела "Мои задачи".



1. При вводе сведений о задаче нажмите на текстовое поле в разделе "Контакты" и введите имя.
2. Если вы хотите связать задачу с контактом в приложении Контакты, нажмите .
3. Выберите контакт, а затем нажмите **Сохранить**.
4. Введите остальные сведения и нажмите **Сохранить**.

Связывание задачи с местоположением

Связывайте задачи с местоположением, чтобы в следующий раз, когда будете находиться поблизости, вы могли проверить, какие дела можно сделать по пути.







С местоположением можно связывать только задачи, созданные в разделе Мои задачи.

1. При вводе сведений о задаче нажмите на текстовое поле в разделе "Координаты" и введите местоположение.
2. Чтобы указать район на карте, нажмите .
3. Поместите  в нужный район.



4. Нажмите **Готово**.
5. Введите название для местоположения и нажмите **ОК**.
6. Введите остальные сведения и нажмите **Сохранить**.

Задача отобразится на карте вместе с другими задачами, связанными с местоположениями.

- Чтобы просмотреть эти задачи на карте, нажмите  на главном экране приложения Задачи. Перемещайтесь по карте, пока не увидите значок  (указатель местоположения). Указатель местоположения отображает количество задач, связанных с данным местоположением.
- Чтобы просмотреть сведения о задаче, нажмите .
- Чтобы просмотреть свое местоположение на карте, нажмите  > **Найди меня**.

Управление задачами

1. Перейдите к списку, содержащему задачу.
2. В списке задач вы можете выполнить следующее.

Отметить задачу как выполненную	Нажмите на кнопку-флажок рядом с задачей. Чтобы просмотреть выполненные задачи, нажмите  > Завершено .
Отсортировать задачи	<ol style="list-style-type: none"> 1. Нажмите  > Сортировать. 2. Выберите желаемый способ сортировки задач.
Изменить задачу	<ol style="list-style-type: none"> 1. Нажмите и удерживайте задачу, которую вы хотите изменить, а затем нажмите Изменить. 2. Измените сведения о задаче, а затем нажмите Сохранить.
Удалить задачу	Нажмите и удерживайте задачу, которую вы хотите удалить, а затем нажмите Удалить .
Отложить задачу	<ol style="list-style-type: none"> 1. Нажмите и удерживайте просроченную задачу, а затем нажмите Отложить. 2. Выберите, на какое время вы хотите отложить задачу.
Переместить задачу в другой список	<p>Перемещать задачи в другой список можно только внутри одной учетной записи.</p> <ol style="list-style-type: none"> 1. Нажмите и удерживайте задачу, которую вы хотите переместить, а затем нажмите Переместить в. 2. Нажмите на список задач, в который вы хотите переместить задачу.

Просмотр единого списка задач

Вы можете просматривать и обновлять объединенный список задач. Задачи различаются цветом, так что вы легко сможете определить, каким учетным записям они принадлежат.

В приложении Задачи нажмите ▼ > **Все аккаунты**.





Если вы хотите просмотреть задачи, сохраненные в HTC One SV, нажмите **Мои задачи**.

Фильтрация задач

1. Перейдите к списку, содержащему задачи, которые вы хотите отфильтровать.
2. Нажмите .
3. В списке выберите желаемый вид фильтрации задач.

Создание списка задач

1. В приложении Задачи нажмите  > **Списки**.
2. Нажмите , а затем выберите учетную запись для списка.



Списки невозможно создать для учетных записей Microsoft Exchange ActiveSync.

3. Введите имя для списка, а затем нажмите **ОК**.

Управление списками задач



1. В приложении Задачи нажмите  > **Списки**.
2. Здесь вы можете сделать следующее.

Отобразить или скрыть задачи или списки	Чтобы отобразить все задачи, нажмите Все списки . Нажмите на конкретную учетную запись, а затем нажмите на список, который вы хотите отобразить. Нажмите Все списки в каждой учетной записи, чтобы отобразить все задачи для соответствующей учетной записи.
Переименовать список	<ol style="list-style-type: none"> 1. Нажмите на учетную запись, а затем нажмите и удерживайте список, который вы хотите переименовать. 2. Нажмите Переименовать, а затем введите для него новое имя.
Удалить список	<ol style="list-style-type: none"> 1. Нажмите на учетную запись, а затем нажмите и удерживайте список, который вы хотите удалить. 2. Нажмите Удалить.

Резервирование и восстановление задач

1. Перейдите к списку, содержащему задачи, которые вы хотите зарезервировать.
2. Нажмите  > **Импорт/экспорт**
3. Нажмите **Экспортировать на карту памяти**, чтобы выполнить резервное копирование своих задач, или нажмите **Импортировать с карты памяти**, чтобы восстановить задачи в телефоне.

Изменение настроек приложения Задачи





1. В приложении Задачи нажмите  > **Настройки**.
2. Измените настройки и нажмите .

Информация о ваших акциях



Используйте приложение Акции для получения самых свежих данных о котировках акций и индексах фондовых бирж, за которыми вы следите.



Автоматическая загрузка биржевых сводок может повлечь за собой дополнительную плату за передачу данных.

1. На Начальном экране нажмите  > **Акции**.
2. На главном экране приложения Акции выполните любое из следующих действий.
 - Нажмите на элемент, чтобы просмотреть список котировок акций и индексов фондовой биржи.
 - Нажмите , чтобы обновить биржевые сводки.
 - Нажмите  > **Добавить**, чтобы добавить котировку акций или индекс фондовой биржи.
 - Чтобы изменить порядок отображения акций в списке, нажмите  > **Изменить**. Нажмите и удерживайте  в конце элемента, который вы хотите переместить, а затем перетащите его на новое место.
3. После выбора отдельной котировки акций или индекса фондовой биржи вы можете выполнить следующее.
 - Просмотреть торговую информацию по элементу, а также график изменения цен за конкретный период.
 - Нажать на другой период времени для просмотра архивной торговой информации по элементу.

Добавление котировки акций или индекса фондовой биржи

1. На главном экране приложения Акции нажмите  > **Добавить**.
2. В текстовом поле введите котировку акций или индекс фондовой биржи, а затем нажмите .
3. Нажмите на котировку акций или индекс фондовой биржи, которые вы хотите добавить.



Чтобы удалить элемент, нажмите  > **Изменить** на главном экране приложения Акции. Выберите элементы, которые вы хотите удалить, и нажмите **Удалить**.

Google Play и другие приложения

Получение приложений с Google Play

Google Play — это место, где можно найти новые приложения для HTC One SV. Выбирайте из широкого спектра бесплатных и платных приложений — от повышающих производительность и развлекательных приложений до игр.



- Для покупки платного приложения необходимо использовать платежную службу Google Wallet™. Вам будет предложено подтвердить способ оплаты при покупке приложения.
- Название приложения Play Store может различаться в зависимости от вашего региона.
- Возможность приобретения приложений зависит от региона.

Поиск и установка приложения

При установке приложений и их использовании в HTC One SV приложения могут запрашивать доступ к вашей персональной информации либо доступ к определенным функциями или настройкам. Загружайте и устанавливайте только те приложения, которым вы доверяете.



Будьте внимательны при загрузке приложений, у которых есть доступ к функциям или значительной части ваших данных в HTC One SV. Вы несете ответственность за результаты использования загружаемых приложений.



1. На Начальном экране нажмите  > **Play Store**.
2. Выполните поиск приложения или перейдите к нему.
3. После того как вы найдете понравившееся приложение, нажмите на него и прочтите его описание и отзывы пользователей.
4. Чтобы загрузить или приобрести приложение, нажмите **Установить** (для бесплатных приложений) или нажмите на кнопку с ценой (для платных приложений).
5. Нажмите **Принять и загрузить** или **Принять и купить**.

Чтобы открыть приложение, нажмите  на Начальном экране. На экране "Все приложения" нажмите на приложение.

Удаление приложения



Можно удалить любое приложение и вернуть деньги в течение ограниченного периода времени после его приобретения. Дополнительную информацию о политике возврата денег за платные приложения см. на веб-странице справки по Google Play (<http://support.google.com/googleplay/>).

1. На Начальном экране нажмите  > **Play Store**.
2. Нажмите  > **Мои приложения**.
3. Нажмите на приложение, которое вы хотите удалить, а затем нажмите **Удалить**.

Получение справки

Если вам необходима помощь или у вас есть вопросы по работе с Google Play, нажмите  > **Справка**.

Просмотр видеозаписей на YouTube

Используйте приложение YouTube, чтобы проверить, какое видео сейчас популярно на веб-сайте обмена видеозаписями.



1. На Начальном экране нажмите  > **YouTube**.
2. Проведите по экрану влево, чтобы увидеть панель уведомлений.
3. Выберите категорию и пролистайте список видеозаписей, а затем нажмите на ту, которую вы хотите просмотреть.
4. При просмотре видеозаписи вы можете сделать следующее.
 - Поверните HTC One SV на бок для просмотра видеозаписи в полноэкранном режиме.
 - Нажмите на экран видеозаписи, чтобы приостановить, возобновить ее воспроизведение или перетащить ползунок для перехода к другой части видеозаписи.
 - Нажмите на вкладку для получения дополнительных сведений о видеозаписи, просмотра соответствующих видеозаписей или проверки того, что думают другие пользователи, просматривающие эту видеозапись. Вы также можете провести пальцем по вкладкам, чтобы просмотреть дополнительные доступные элементы.

Нажмите на значок **YouTube**, чтобы вернуться на главный экран.

Поиск видеозаписей

1. В приложении YouTube нажмите .
2. В поле поиска введите слова, которые вы хотите найти. По мере ввода на экране в виде списка будут отображаться совпадающие элементы.
3. Если искомый элемент появился в списке подсказок, нажмите на него.



Нажмите , чтобы ввести его в поле поиска. Появятся новые подсказки, и вы сможете продолжить ввод текста или нажать  рядом с последующей подсказкой, чтобы быстро сузить область поиска.

4. Прокрутите список результатов и нажмите на нужную видеозапись, чтобы просмотреть ее.



Вы также можете вывести на экран результаты, которые были опубликованы совсем недавно. Нажмите **За все время** и выберите желаемый период времени.

Сохранение видеозаписи для последующего просмотра

Вы можете сохранить видеозапись в свой список "Просмотреть позже", чтобы она осталась в приложении YouTube даже после его закрытия.

1. Найдите видеозапись, которую вы хотите сохранить, и нажмите на нее.
2. Нажмите  > **Добавить в** > **Просмотреть позже**.



Чтобы просмотреть сохраненные видеозаписи, на панели уведомлений приложения YouTube нажмите на имя своей учетной записи, а затем нажмите **Просмотреть позже**. Выберите видеозапись из списка.

Предварительная загрузка видео

Настройте приложение YouTube на предварительную загрузку видеозаписей, чтобы можно было просматривать их без остановок. Предварительная загрузка видео выполняется, когда HTC One SV заряжается и подключен к сети Wi-Fi.

Для получения подробной информации о предварительной загрузке видео обратитесь к справке по YouTube.

1. В приложении YouTube нажмите  > **Настройки** > **Предварительная загрузка**.
2. Выберите тип видеозаписей для предварительной загрузки.

При выполнении предварительной загрузки видеозаписей на экране "Список для просмотра" или на канале, на который вы подписаны, появляется значок . После того как видеозаписи будут готовы для просмотра, значок изменится на .

Очистка журнала поиска

1. В приложении YouTube нажмите  > **Настройки**.
2. Нажмите **Поиск** > **Очистить журнал поиска**.

Отправка ссылки на видеозапись







1. На экране просмотра видеозаписи нажмите .
2. Выберите способ отправки ссылки на видеозапись из имеющихся вариантов.

Прослушивание FM-радио



Настраивайте и слушайте свои любимые радиостанции с помощью приложения FM-радио.



Сначала необходимо подключить гарнитуру к аудиовыходу устройства HTC One SV, чтобы использовать FM-радио. FM-радио использует стереогарнитуру в качестве радиоантенны.

1. На Начальном экране нажмите  > **FM-радио**.
При первом запуске приложения FM-радио оно воспроизводит первую найденную FM-радиостанцию.
2. Вы можете сделать следующее.
 - Нажмите  или , чтобы перейти к следующей или предыдущей радиостанции.
 - Передвиньте ползунок, чтобы настроиться на частоту в FM-диапазоне.
 - Нажмите  или  для точной настройки частоты радио с шагом 0,1 МГц.
 - Нажмите , чтобы выбрать одну из предварительно настроенных радиостанций, присвоить имя текущей радиостанции, которую вы слушаете, повторно пролистать радиостанции и выполнить другие функции.

Закрытие или выключение приложения FM-радио

- Нажмите , чтобы продолжать слушать радио при использовании других приложений.
- Чтобы полностью выключить приложение FM-радио, нажмите .

Запись голоса

Используйте приложение Диктофон, чтобы записывать информацию во время лекций, интервью или даже для ведения собственного аудиодневника.

1. На Начальном экране нажмите  > **Диктофон**.
2. Поместите микрофон рядом с источником звука.

3. Нажмите , чтобы начать запись голоса.



Приложение Диктофон может работать в фоновом режиме, пока вы выполняете другие действия в HTC One SV, за исключением открытия других приложений, которые также используют звуковые функции.

4. Нажмите , чтобы остановить запись.
5. Введите название голосовой записи и нажмите **Сохранить**.

Чтобы воспроизвести голосовую запись, нажмите .



Чтобы отобразить меню выбора действий для удаления или переименования голосовой записи, нажмите .

Установка голосовой записи в качестве мелодии звонка



1. На экране Диктофон нажмите .
2. Нажмите и удерживайте голосовую запись, которую вы хотите использовать в качестве мелодии звонка, а затем нажмите **Уст. как звонок**.

Отправка игр и приложений

Весело проводите время за игрой или приложением, которое вы загрузили с Google Play? Вы можете мгновенно отправлять ваши любимые игры и приложения в кругу своих друзей.



Чтобы ваши друзья могли получить ссылку на приложение и загрузить его с Google Play, они должны использовать устройство на базе Android.

1. На Начальном экране нажмите .
2. Нажмите  > **Опубликовать**.
3. Нажмите на приложение и выберите способ его отправки.

Ваш телефон и компьютер

Где хранятся приложения, данные и файлы

В HTC One SV используются следующие типы памяти.

<p>Память для хранения приложений и данных</p>	<p>В этой памяти, обозначенной в настройках телефона как Внутренний накопитель, установлены приложения. Кроме того, в ней хранятся данные, такие как ваши текстовые сообщения, контакты, созданные вами или синхронизированные с телефоном, настройки учетных записей и т. п.</p> <p>Эта память управляется и тщательно охраняется вашим телефоном, поскольку в ней содержится ваша личная информация. При подключении телефона к компьютеру с компьютера эта память недоступна.</p> <p>При выполнении сброса настроек устройства содержимое памяти будет уничтожено. Обязательно создайте резервную копию ваших данных перед выполнением сброса настроек. Некоторые приложения, например Контакты, позволяют резервировать данные на вашей карте памяти.</p>
<p>Память для хранения файлов</p>	<p>Это еще один вид встроенной памяти, обозначенный в настройках телефона как Память телефона. Здесь вы можете хранить свои файлы.</p> <p>При подключении телефона к компьютеру эта память доступна и позволяет копировать файлы в обоих направлениях.</p> <p>При выполнении сброса настроек устройства можно оставить или уничтожить (на ваш выбор) содержимое этой памяти.</p>
<p>Карта памяти</p>	<p>На этом съемном накопителе вы можете хранить свои файлы, например фотоснимки, музыку и видеозаписи.</p> <p>При подключении телефона к компьютеру эта память доступна и позволяет копировать файлы в обоих направлениях.</p>

Память для сохранения файлов по умолчанию (**Память телефона** или карта памяти) может меняться от приложения к приложению. Некоторые приложения позволяют задать память для сохранения по умолчанию.

Подключение HTC One SV к компьютеру

При каждом подключении HTC One SV к компьютеру с помощью USB-кабеля открывается экран "Выберите тип подключения", где можно выбрать тип USB-подключения.

Выберите один из следующих вариантов.

Только зарядка	Выберите этот вариант, если вам необходима только зарядка аккумулятора во время подключения к компьютеру.
Дисковод	Выберите данный режим, если вы хотите копировать файлы между картой памяти или памятью телефона и компьютером.
HTC Sync Manager	Выберите этот вариант для синхронизации мультимедийных файлов и ваших данных, таких как контакты, календарь, закладки и другая информация, между компьютером и HTC One SV. Загрузите и установите программу HTC Sync Manager с нашего веб-сайта.
Интернет-модем	Если в компьютере нет подключения к Интернету, то можно выбрать этот режим, чтобы компьютер мог использовать подключение HTC One SV к мобильной сети передачи данных.
Сквозное подключение к Интернету	Если у вас отсутствует тарифный план на передачу данных или нет доступа к сети Wi-Fi, вы можете выбрать этот режим, чтобы HTC One SV мог использовать подключение к Интернету вашего компьютера.

Копирование файлов в память телефона или на карту памяти и обратно

Вы можете копировать в HTC One SV фотоснимки, музыкальные и другие файлы.

1. Подключите HTC One SV к компьютеру при помощи входящего в комплект USB-кабеля.
2. На экране "Выберите тип подключения" выберите **Дисковод**. Компьютер распознает доступные виды памяти в HTC One SV как съемные диски.
3. Перейдите к памяти телефона или на карту памяти.
4. Скопируйте и вставьте файлы.
5. После завершения копирования файлов отключите съемные диски (в подключенном HTC One SV) в соответствии с требованиями операционной системы компьютера для безопасного отсоединения HTC One SV.
6. Отключите HTC One SV от компьютера.

Совместное использование вашего мобильного подключения для передачи данных с помощью функции Интернет-модем

На вашем компьютере нет подключения к Интернету? Это не проблема. Используйте подключение для передачи данных HTC One SV, чтобы выходить в Интернет.



- Убедитесь, что в HTC One SV вставлена ваша SIM-карта.
- Сначала установите на компьютере программу HTC Sync Manager.
- Возможно, вам придется добавить услугу Интернет-модема в свой тарифный план на передачу данных, и это может повлечь дополнительные затраты. Уточните подробности у своего оператора мобильной связи.

1. В HTC One SV включите в настройках функцию **Мобильный интернет**.
2. Подключите HTC One SV к компьютеру при помощи входящего в комплект USB-кабеля.
3. На экране "Выберите тип подключения" нажмите **Интернет-модем**.

Подключение к Интернету через компьютер

Если вы временно остались без доступа к Интернету, вы все равно можете выйти в него, используя подключение к Интернету вашего компьютера.



Сначала установите на компьютере программу HTC Sync Manager.

1. Убедитесь, что компьютер подключен к Интернету.



Два момента относительно подключения к Интернету вашего компьютера, которые необходимо учесть. Во-первых, вам, возможно, придется отключить брандмауэр вашей локальной сети. Во-вторых, если ваш компьютер подключается к Интернету по протоколу PPP (например, через коммутируемое соединение, xDSL или VPN), то сквозное подключение к Интернету будет поддерживать только протокол TCP.

2. Подключите HTC One SV к компьютеру при помощи входящего в комплект USB-кабеля.
3. При запросе типа подключения выберите **Сквозное подключение к Интернету**.

HTC Sync Manager

Синхронизация мультимедийных файлов и данных с помощью HTC Sync Manager

С помощью программы HTC Sync Manager вы можете наслаждаться всей полнотой своей богатой мультимедийной библиотеки как за компьютером, так и в пути. Вы также можете использовать эту программу для хранения одинаковых контактов, важных документов и других данных и в HTC One SV, и на компьютере.

Программа HTC Sync Manager пришла на замену программе HTC Sync и предлагает гораздо больше полезных функций. Вы можете сделать следующее.

- управлять библиотекой музыки, фото и видео на своем компьютере;
- воспроизводить музыку и видео с помощью встроенного проигрывателя (вы также можете воспроизводить плейлисты iTunes® и проигрывателя Windows Media®);
- синхронизировать фотоснимки, видеозаписи, музыку и плейлисты между HTC One SV и компьютером;
- синхронизировать информацию, такую как контакты, календарь, документы и закладки веб-страниц, между HTC One SV и компьютером.

Какие форматы файлов поддерживаются программой HTC Sync Manager?

Видеоформаты и кодеки	<ul style="list-style-type: none"> ▪ 3GP и 3G2 (3rd Generation Partnership Project) ▪ MP4 (MPEG-4) ▪ WMV (видеоформат Windows Media)
Аудиоформаты и кодеки	<ul style="list-style-type: none"> ▪ FLAC (свободный аудиокодек, сжимающий без потери качества) ▪ AAC и M4A (высокоэффективное кодирование AAC вер. 1 и 2) ▪ MP3 (MPEG-1 Audio Layer 3) ▪ WAV (формат файлов передачи ресурсов) ▪ WMA (звуковой формат Windows Media)
Форматы изображений	<ul style="list-style-type: none"> ▪ BMP ▪ GIF ▪ JPEG и JPG ▪ PNG



Форматы WMA и WMV поддерживаются только в операционной системе Windows.

Установка на компьютер Windows



- Во избежание проблем при установке, перед запуском установки программы HTC Sync Manager закройте все запущенные программы и временно выйдите из антивирусной программы.
- Если вы устанавливаете HTC Sync Manager в Windows Vista® или более поздних версиях, вам потребуются права администратора.

1. Подключите устройство HTC One SV к компьютеру с помощью входящего в комплект USB-кабеля.
2. На экране "Выберите тип подключения" в HTC One SV выберите **HTC Sync Manager**.
3. При появлении на экране компьютера окна "Автовоспроизведение" нажмите **HTC Sync Manager**.
Если программа HTC Sync Manager не будет обнаружена на компьютере, автоматически откроется веб-браузер, и вы окажетесь на веб-сайте HTC.
4. Загрузите утилиту установки HTC Sync Manager на компьютер.
5. Дважды щелкните на загруженной вами утилите установки и следуйте указаниям на экране, чтобы установить HTC Sync Manager.

Главный экран программы HTC Sync Manager

На главном экране вы можете просматривать свои мультимедийные библиотеки и воспроизводить мультимедийные файлы. Кроме того, вы можете синхронизировать данные с HTC One SV, когда он подсоединен.

- Нажмите **Музыка** или **Галерея** для переключения между двумя этими библиотеками или для настройки параметров синхронизации для HTC One SV и компьютера. Находясь в одной из этих библиотек, нажмите **<**, чтобы вернуться на предыдущий экран.
- Воспроизведите музыкальную или видеозапись. Используйте элементы управления в центре нижней части экрана для управления воспроизведением.
- Нажмите **Еще**, чтобы настроить параметры синхронизации контактов, календаря и других данных для HTC One SV и компьютера.
- Нажмите **☰**, чтобы изменить настройки, проверить обновления программы и т. д.

Импортирование мультимедийных файлов в HTC Sync Manager

Вы можете объединить всю свою музыку, фотоснимки и видеозаписи в программе HTC Sync Manager и использовать встроенный проигрыватель, чтобы наслаждаться ими.

- Нажмите **Музыка > БИБЛИОТЕКА**, а затем перетащите папку (или любой музыкальный файл из этой папки) в HTC Sync Manager.
- Нажмите **Галерея > АЛЬБОМЫ**, а затем перетащите папку (или любой фотоснимок или видеозапись из этой папки) в HTC Sync Manager.

При перетаскивании папки или файла вся папка будет добавлена в виде альбома в HTC Sync Manager. Кроме того, путь к папке будет добавлен в список отслеживаемых папок в меню "Настройки".

При обнаружении новых мультимедийных файлов в отслеживаемых папках они импортируются в HTC Sync Manager автоматически.



Для импортирования также можно нажать **☰ > Настройки** и добавить папки, содержащие нужные вам мультимедийные файлы. После добавления нажмите **ОК**.

Импортирование музыки, видеозаписей и плейлистов из других приложений

Если у вас на компьютере установлен проигрыватель Windows Media или iTunes, то песни, плейлисты и видеозаписи из этих приложений автоматически импортируются в HTC Sync Manager. Вы также можете импортировать их вручную.



Для этого на компьютере должен быть установлен проигрыватель Windows Media 11 или более поздней версии либо iTunes 8.0 или более поздней версии.

1. Нажмите  > **Настройки**.
2. В меню настроек "Музыкальная библиотека":
 - Нажмите **Импорт**, чтобы выбрать мультимедийные приложения на вашем компьютере, из которых вы хотите импортировать музыку.
 - Нажмите **Импортировать плейлисты**, чтобы получить плейлисты из других мультимедийных приложений.
3. Нажмите **ОК**.

Воспроизведение музыки в HTC Sync Manager

Вы — фанат музыки, имеющий огромную коллекцию цифровой музыки на своем компьютере? Управляйте своей музыкальной библиотекой и наслаждайтесь любимыми композициями в программе HTC Sync Manager.

1. В программе HTC Sync Manager нажмите **Музыка**.
2. Чтобы просмотреть свои песни и альбомы, нажмите **БИБЛИОТЕКА** > ▼, а затем выберите просмотр по альбомам, жанрам, исполнителям или песням.
3. Дважды нажмите на альбом, чтобы открыть его, или дважды нажмите на песню для ее воспроизведения.
4. Используйте элементы управления воспроизведением в нижней части экрана для приостановки, возобновления воспроизведения, повторения песен и т. д.



В левой нижней части экрана имеется ползунок , перетаскивая который можно перейти к любой части песни.

Создание плейлиста в программе HTC Sync Manager

1. В библиотеке Музыка нажмите на альбом или песню, которые вы хотите добавить в новый плейлист.
2. Нажмите **+** > **Новый плейлист**.
3. Введите имя плейлиста, а затем нажмите **ОК**.

4. Чтобы добавить в плейлист другие композиции, удерживайте нажатой клавишу CTRL, нажимая при этом на один или несколько альбомов или музыкальных композиций, нажмите **+**, а затем выберите имя плейлиста.
5. Добавив все необходимые композиции, нажмите **ПЛЕЙЛИСТЫ**. Дважды нажмите на эскиз плейлиста, а затем дважды нажмите на композицию, чтобы начать воспроизведение.

Просмотр фотоснимков и видеозаписей в программе HTC Sync Manager





Вы можете пролистать и просмотреть снимки и видеозаписи с компьютера, которые вы импортировали в библиотеку "Галерея" программы HTC Sync Manager.

1. В программе HTC Sync Manager нажмите **Галерея**.
2. Нажмите **АЛЬБОМЫ**, а затем дважды щелкните на альбоме, чтобы открыть его.
3. Нажмите **▼** рядом с пунктом **Сортировать по** и выберите способ сортировки фотоснимков и видеозаписей.
4. Дважды щелкните на снимке или видеозаписи, чтобы увеличить масштаб.

Редактирование фотоснимков

Вы можете выполнять основные операции редактирования фотоснимков, например обрезку и поворот.

1. На экране АЛЬБОМЫ откройте альбом с фотоснимками, которые вы хотите отредактировать.
2. Удерживайте нажатой клавишу CTRL, нажимая при этом на каждый снимок, который вы хотите отредактировать.
3. Нажмите . Откроется окно, содержащее ряд эскизов всех выбранных вами снимков.
4. В строке эскизов нажмите на первый снимок и выберите для него желаемое действие.

Просмотр сведений о фотоснимке	Нажмите  , чтобы просмотреть такую информацию, как разрешение, формат файла и пр.
Поворот	Нажмите  или  .
Обрезка	<ol style="list-style-type: none"> 1. Нажмите , а затем измените размер или перетащите рамку обрезки на ту часть снимка, которую вы хотите вырезать. Вы также можете нажать Другой, а затем выбрать любой из стандартных размеров снимков. 2. Нажмите Применить.

5. Перейдите к следующему снимку. Вам будет предложено сохранить сделанные изменения для текущего снимка.
6. Нажмите **ОК**, чтобы сохранить их и перейти к редактированию следующего снимка.

Удаление альбома из программы HTC Sync Manager

Чтобы удалить альбом в HTC Sync Manager, необходимо удалить путь к его папке из меню "Настройки". Не удаляйте альбом с экрана "Музыка" или "Галерея", поскольку это удалит папку с вашего компьютера.

1. Нажмите  > **Настройки**.
2. Нажмите на папку, которую вы хотите удалить, а затем нажмите **Удалить**.

Синхронизация музыки с компьютером

Вы можете настроить HTC Sync Manager на синхронизацию музыкальных файлов и плейлистов между HTC One SV и компьютером.

1. Подсоедините HTC One SV к компьютеру.
2. На экране "Выберите тип подключения" в HTC One SV выберите **HTC Sync Manager**.
3. В программе HTC Sync Manager нажмите **Музыка > НАСТРОЙКИ СИНХРОНИЗАЦИИ**.
4. Выберите **Синхронизация музыки**.
5. Вы можете выбрать следующие варианты.

Импортирование новой музыки из устройства	Импортируйте новую музыку, обнаруженную в HTC One SV, в программу HTC Sync Manager.
Синхронизация музыки с устройством	Синхронизируйте музыку с компьютера в HTC One SV. Выберите элементы для синхронизации: Вся музыка или только Выбранные плейлисты .

6. Если в HTC One SV и на компьютере будут обнаружены противоречивые плейлисты, выберите, какой плейлист вы хотите сохранить.
7. Закончив настройку других элементов для синхронизации в программе HTC Sync Manager, нажмите , чтобы синхронизировать их одновременно.

Синхронизация фотоснимков и видеозаписей с компьютером

1. Подсоедините HTC One SV к компьютеру.
2. На экране "Выберите тип подключения" в HTC One SV выберите **HTC Sync Manager**.
3. В программе HTC Sync Manager нажмите **Галерея > НАСТРОЙКИ СИНХРОНИЗАЦИИ**.
4. Выберите **Синхронизация галереи**.
5. Вы можете выбрать следующие варианты.

Импортирование новых фотоснимков и видеозаписей с устройства	Импортируйте новые снимки и видеозаписи из HTC One SV в программу HTC Sync Manager.
Синхронизация альбомов с устройством	Синхронизируйте альбомы из библиотеки "Галерея" программы HTC Sync Manager в HTC One SV. Выберите элементы для синхронизации: Все альбомы или только Выбранные альбомы .

6. Закончив настройку других элементов для синхронизации в программе HTC Sync Manager, нажмите , чтобы синхронизировать их одновременно.

Синхронизация документов с компьютером

1. Подключите HTC One SV к вашему компьютеру.
2. На экране "Выберите тип подключения" в HTC One SV выберите **HTC Sync Manager**.
3. В программе HTC Sync Manager нажмите **Ещё**.
4. В разделе "Память" выберите тип памяти для синхронизации с компьютером.
5. Выберите **Документ**, а затем нажмите **Настройки**.
6. Нажмите **Добавить**, а затем выберите папку с документами, которые вы хотите синхронизировать с HTC One SV. Вы можете добавить несколько папок.
7. Закончив настройку других элементов для синхронизации в программе HTC Sync Manager, нажмите , чтобы синхронизировать их одновременно.

Синхронизация контактов с компьютером

Настройте программу HTC Sync Manager на синхронизацию HTC One SV с вашими контактами из Outlook, Outlook Express или контактами Windows.

Вы можете синхронизировать HTC One SV со следующими версиями Outlook: Outlook 2003, Outlook 2007 и Outlook 2010.



Для того чтобы синхронизировать контакты с SIM-карты, сначала необходимо импортировать их в приложение Контакты и сохранить под учетной записью "Телефон" в HTC One SV.

1. Подключите HTC One SV к вашему компьютеру.
2. На экране "Выберите тип подключения" в HTC One SV выберите **HTC Sync Manager**.
3. В программе HTC Sync Manager нажмите **Ещё**.
4. В разделе "Память" выберите тип памяти для синхронизации с компьютером.
5. Выберите **Контакты**, а затем нажмите **Настройки**.
6. Выберите приложение, из которого вы хотите синхронизировать свои контакты.
7. Если в HTC One SV и на компьютере будут обнаружены противоречивые данные, выберите, какие данные контактов вы хотите сохранить.
8. Закончив настройку других элементов для синхронизации в программе HTC Sync Manager, нажмите , чтобы синхронизировать их одновременно.



Синхронизироваться будут только поля контактов, которые находятся в приложении Контакты в HTC One SV.

Синхронизация событий календаря с компьютером

Настройте программу HTC Sync Manager на синхронизацию HTC One SV с вашим календарем Outlook или календарем Windows на компьютере.

Вы можете синхронизировать HTC One SV со следующими версиями Outlook: Outlook 2003, Outlook 2007 и Outlook 2010.

1. Подключите HTC One SV к вашему компьютеру.
2. На экране "Выберите тип подключения" в HTC One SV выберите **HTC Sync Manager**.
3. В программе HTC Sync Manager нажмите **Ещё**.
4. В разделе "Память" выберите тип памяти для синхронизации с компьютером.
5. Выберите **Календарь**, а затем нажмите **Настройки**.

6. Выберите приложение, из которого вы хотите синхронизировать события календаря.
7. Выберите, с какого момента вы хотите начать синхронизацию событий календаря.
8. Если в HTC One SV и на компьютере будут обнаружены противоречивые встречи, выберите, какие данные вы хотите сохранить.
9. Закончив настройку других элементов для синхронизации в программе HTC Sync Manager, нажмите , чтобы синхронизировать их одновременно.



Синхронизироваться будут только поля данных, которые находятся в приложении Календарь в HTC One SV.

Синхронизация закладок веб-страниц с компьютером



- Перед синхронизацией с закладками в браузере Firefox® 3.0 или более поздней версии сначала закройте браузер.
- При обнаружении противоречивых закладок в HTC One SV и на компьютере программа HTC Sync Manager сохранит информацию с компьютера.

1. Подсоедините HTC One SV к компьютеру.
2. На экране "Выберите тип подключения" в HTC One SV выберите **HTC Sync Manager**.
3. В программе HTC Sync Manager нажмите **Ещё**.
4. В разделе "Память" выберите тип памяти для синхронизации с компьютером.
5. Выберите **Закладка**, а затем нажмите **Настройки**.
6. Выберите веб-браузер, который вы хотите синхронизировать с HTC One SV.
7. Закончив настройку других элементов для синхронизации в программе HTC Sync Manager, нажмите , чтобы синхронизировать их одновременно.

При первой синхронизации закладок в веб-браузере на компьютере будет создана папка избранного под названием "Закладки HTC". Эта папка содержит закладки из HTC One SV.

Если у вас на компьютере есть закладки, которые вы хотите синхронизировать с HTC One SV, обязательно сохраните их в папке "Закладки HTC".

Быстрая передача мультимедийных файлов из программы HTC Sync Manager в HTC One SV

Вы можете быстро передать песню или фотоснимок из программы HTC Sync Manager в HTC One SV без необходимости синхронизации других элементов.



Убедитесь, что HTC One SV подключен к компьютеру.

1. Перейдите к песне или фотоснимку, которые вы хотите передать в HTC One SV.
2. Нажмите на песню или снимок. Также можно передать плейлист или альбом.
3. Нажмите **Отправить в телефон**.

Подключение к Интернету

Подключение для передачи данных

При первом включении HTC One SV он автоматически настроится на использование подключения для передачи данных вашего оператора мобильной связи (если установлена SIM-карта).

Р Для использования услуг передачи данных по сети LTE вам потребуется соответствующий тарифный план LTE. За подробностями обратитесь к своему оператору мобильной связи.

Проверка используемого подключения для передачи данных

1. Откройте панель Уведомления и нажмите .
2. Нажмите **Мобильный интернет** > **Операторы сети** или **Точки доступа в интернет**.

Включение и отключение подключения для передачи данных



Отключение подключения для передачи данных продлевает время работы аккумулятора и сокращает расходы на передачу данных.

1. Откройте панель Уведомления и нажмите .
2. Нажмите на переключатель **Вкл./выкл. Мобильный интернет**, чтобы включить или отключить подключение для передачи данных.

Р Если у вас не включено подключение для передачи данных и вы не подключены к сети Wi-Fi, то вы не сможете получать автоматические обновления эл. почты, учетных записей социальных сетей и другую синхронизируемую информацию.

Добавление новой точки доступа

Р Перед добавлением другого подключения для передачи данных узнайте у своего оператора мобильной связи имя точки доступа (APN) и настройки (в том числе имя пользователя и пароль, если они требуются).

1. Откройте панель Уведомления и нажмите .
2. Нажмите **Мобильный интернет** > **Точки доступа в интернет**.
3. На экране "APN" нажмите  > **Создать APN**.

4. На экране "Изменение точки доступа" введите параметры APN. Чтобы изменить значение параметра APN, нажмите на него.
5. Нажмите  > **Сохранить**.

Включение передачи данных в роуминге

Подключайтесь к сетям партнеров вашего оператора мобильной связи и получайте доступ к услугам передачи данных, когда вы находитесь за пределами зоны действия сети вашего оператора связи.



Использование услуг передачи данных в роуминге может повлечь за собой существенные расходы. Перед использованием услуги роуминга данных уточните у своего оператора мобильной связи тарифы на передачу данных в роуминге.

1. Откройте панель Уведомления и нажмите .
2. Нажмите **Мобильный интернет**, а затем выберите вариант **Передача данных в роуминге**.

Выберите вариант **Звук при роуминге данных**, если вы хотите, чтобы HTC One SV воспроизводил звук и вы знали, когда он подключается к сети роуминга.

Wi-Fi

Чтобы использовать Wi-Fi, требуется доступ к беспроводной точке доступа (hotspot).



Наличие и мощность сигнала Wi-Fi меняется в зависимости от предметов (таких как здания или межкомнатные стены), через которые вынужден проходить сигнал Wi-Fi.

Включение Wi-Fi и подключение к беспроводной сети

1. Откройте панель Уведомления и нажмите .
2. Нажмите на переключатель **Вкл./выкл.** Wi-Fi, чтобы включить функцию Wi-Fi.

3. Нажмите Wi-Fi.

На экране появится список обнаруженных сетей Wi-Fi.



Если нужна вам беспроводная сеть отсутствует в списке, нажмите **⋮** > **Добавить сеть**, чтобы добавить ее вручную.

4. Нажмите на сеть Wi-Fi, к которой вы хотите подключиться.

Если вы выбрали защищенную сеть, вам будет предложено ввести сетевой код или пароль.

5. Нажмите Подключить.

Когда HTC One SV подключен к беспроводной сети, в строке состояния появляется значок Wi-Fi , указывающий приблизительную мощность сигнала.

При следующем подключении HTC One SV к защищенной беспроводной сети, к которой вы уже подключались прежде, вам не нужно будет снова вводить ключ или другие аутентификационные данные, если только вы не выполнили в HTC One SV сброс до заводских настроек.

Отключение от текущей беспроводной сети

1. Откройте панель Уведомления и нажмите .
2. Нажмите **Wi-Fi**.
3. Вы можете сделать следующее.
 - Нажмите на беспроводную сеть, к которой подключен HTC One SV, а затем нажмите **Отключение**.
 - Если вы хотите удалить настройки для этой сети, нажмите и удерживайте имя сети, а затем нажмите **Удалить сеть**.

Подключение к другой сети Wi-Fi

1. Откройте панель Уведомления и нажмите .
2. Нажмите **Wi-Fi**. На экране отобразятся обнаруженные сети Wi-Fi.



Чтобы выполнить поиск доступных сетей Wi-Fi вручную, нажмите **⋮** > **Поиск**.

3. Нажмите на сеть Wi-Fi, чтобы подключиться к ней.

Подключение к сети Wi-Fi с повышенной безопасностью



Чтобы подключиться к сети Wi-Fi, защищенной по протоколу EAP-TLS, возможно, сначала вам придется установить в HTC One SV сетевой сертификат (файл с расширением *.p12).

1. Сохраните файл сертификата в корневую папку на карте памяти.
2. Откройте панель Уведомления и нажмите  > **Безопасность**.

3. Нажмите **Устанавливать с накопителя**.
4. Выберите сетевой сертификат, необходимый для подключения к сети, защищенной по протоколу EAP-TLS.
5. Включите Wi-Fi и подключитесь к беспроводной сети.

Подключение к виртуальной частной сети (VPN)

Добавляйте виртуальные частные сети (VPN), чтобы иметь возможность подключаться к защищенным локальным сетям (например, к сети вашей организации) и получать доступ к их внутренним ресурсам.

В зависимости от типа сети VPN, используемой у вас на работе, возможно, вам придется ввести регистрационные данные вашей учетной записи и установить сертификаты безопасности, прежде чем вы сможете подключиться к локальной сети вашей организации. Данную информацию вы можете получить у вашего сетевого администратора.

Кроме того, прежде чем вы сможете включить VPN-подключение, HTC One SV должен установить подключение Wi-Fi или подключение для передачи данных.

Добавление VPN-подключения





Перед использованием хранилища регистрационных данных и настройкой VPN необходимо установить PIN-код или пароль экрана блокировки.

1. Откройте панель Уведомления и нажмите .
2. В разделе "Беспроводные сети" нажмите **Дополнительно**.
3. Нажмите **Настройки VPN > Добавить сеть VPN**.
4. Введите параметры VPN, настроив их в соответствии с требованиями безопасности с использованием данных, полученных у вашего сетевого администратора.
5. Нажмите **Сохранить**.

Сеть VPN будет добавлена в раздел "Сети VPN" на экране "Настройки VPN".

Подключение к сети VPN

1. Откройте панель Уведомления и нажмите .
2. В разделе "Беспроводные сети" нажмите **Дополнительно**.
3. Нажмите **VPN**.

4. Нажмите на сеть VPN, к которой вы хотите подключиться.
5. Введите свои регистрационные данные для входа и нажмите **Подключиться**. После подключения в области уведомлений в строке состояния появится значок подключения к сети VPN .

Затем вы можете открыть веб-браузер для получения доступа к таким ресурсам, как ваша корпоративная сеть.

Отключение от сети VPN

1. Откройте панель Уведомления.
2. Нажмите на VPN-подключение, чтобы вернуться на экран "Настройки VPN", а затем нажмите на VPN-подключение, чтобы отключить его.

Использование HTC One SV в качестве беспроводного маршрутизатора

Вы можете использовать свое подключение для передачи данных совместно с другими устройствами, превратив HTC One SV в беспроводной маршрутизатор.



- Убедитесь, что включено подключение для передачи данных.
- Для использования этой услуги вы должны иметь утвержденный тарифный план на передачу данных, связанный с вашей учетной записью, от вашего оператора мобильной связи.

1. Откройте панель Уведомления и нажмите .
2. В разделе "Беспроводные сети" нажмите **Дополнительно**.
3. Нажмите **Wi-Fi роутер и USB-модем**.
4. Нажмите **Настройки роутера**.
5. Введите имя маршрутизатора или воспользуйтесь именем по умолчанию.
6. Выберите тип обеспечения безопасности и задайте пароль (ключ) для вашего беспроводного маршрутизатора. Если вы выбрали значение **Нет** для параметра "Безопасность", то вводить пароль не нужно.



Пароль является ключом, который другие люди должны будут ввести в своих устройствах, чтобы получить возможность подключиться и использовать HTC One SV в качестве беспроводного маршрутизатора.

7. Установите флажок **Мобильный Wi-Fi роутер**, чтобы включить беспроводной маршрутизатор.

HTC One SV готов для использования в качестве беспроводного маршрутизатора, когда в строке состояния появляется значок .

Bluetooth и NFC

Основные сведения о Bluetooth

Включение и выключение Bluetooth



1. Откройте панель Уведомления и нажмите .
2. Нажмите на переключатель **Вкл./выкл.** Bluetooth, чтобы включить или выключить эту функцию.



Выключайте функцию Bluetooth, когда вы ей не пользуетесь (для экономии заряда аккумулятора), или в местах, где использование беспроводной связи запрещено, например на борту самолета или в больницах.

Изменение имени устройства

Имя устройства является идентификатором HTC One SV для других устройств.



1. Откройте панель Уведомления и нажмите .
2. Если функция Bluetooth отключена, нажмите на переключатель **Вкл./выкл.** Bluetooth, чтобы включить ее.
3. Нажмите **Bluetooth**. Откроется экран Bluetooth.
4. Нажмите , а затем нажмите **Переименовать телефон**.
5. Введите новое имя для HTC One SV в диалоговом окне, а затем нажмите **Переименовать**.

Подключение гарнитуры или автомобильного комплекта Bluetooth

Вы можете слушать музыку через стереофоническую Bluetooth-гарнитуру или разговаривать, оставляя руки свободными, с помощью совместимой Bluetooth-гарнитуры или автомобильного комплекта.



- Для прослушивания музыки с помощью гарнитуры или автомобильного комплекта они должны поддерживать профиль Bluetooth A2DP.
- Прежде чем подключить гарнитуру, включите для нее режим видимости, чтобы HTC One SV смог найти ее. Дополнительные сведения см. в руководстве по гарнитуре.

1. Откройте панель Уведомления и нажмите .
2. Если функция Bluetooth отключена, нажмите на переключатель **Вкл./выкл.** Bluetooth, чтобы включить ее.
3. Нажмите **Bluetooth**. Откроется экран Bluetooth.
4. Если ваша гарнитура отсутствует в списке, нажмите , а затем нажмите **Поиск устройств**, чтобы обновить список.
5. Увидев имя вашей гарнитуры в разделе "Список", нажмите на это имя.
6. HTC One SV попытается автоматически выполнить сопряжение с гарнитурой.
7. При неудачном автоматическом сопряжении введите код связи, прилагаемый к гарнитуре.

Состояние сопряжения и подключения отображается в разделе "Устройства Bluetooth" под именем беспроводной гарнитуры или автомобильного комплекта. Когда Bluetooth-гарнитура или автомобильный комплект подключены к HTC One SV, в строке состояния отображается значок Bluetooth-подключения .

Повторное подключение гарнитуры или автомобильного комплекта

Как правило, вы можете легко переподключить гарнитуру, включив в HTC One SV функцию Bluetooth, а затем включив гарнитуру. Однако если ваша гарнитура использовалась с другим устройством Bluetooth, вам, возможно, придется подключить ее вручную.



- Убедитесь что для гарнитуры включен режим видимости. Дополнительные сведения см. в руководстве по гарнитуре.

1. Откройте панель Уведомления и нажмите .
2. Если функция Bluetooth отключена, нажмите на переключатель **Вкл./выкл.** Bluetooth, чтобы включить ее.

3. Нажмите **Bluetooth**. Откроется экран Bluetooth.
4. Нажмите на имя гарнитуры в разделе "Подключенные устройства".
5. При запросе кода связи попробуйте ввести 0000 или 1234 либо обратитесь к документации на гарнитуру/автомобильный комплект, чтобы найти код связи.

Если вы все же не смогли повторно подключить гарнитуру или автомобильный комплект, следуйте указаниям в разделе [Отмена сопряжения с устройством Bluetooth](#) на стр. 195, а затем следуйте указаниям в разделе [Подключение гарнитуры или автомобильного комплекта Bluetooth](#) на стр. 194.

Отключение или отмена сопряжения с Bluetooth-устройством



Отключение устройства Bluetooth

1. Откройте панель Уведомления и нажмите .
2. Нажмите **Bluetooth**. Откроется экран Bluetooth.
3. В разделе "Подключенные устройства" нажмите на имя устройства, чтобы отключить его.
4. Нажмите **ОК**.



Нажмите на имя устройства, чтобы снова подключить его.

Отмена сопряжения с устройством Bluetooth





1. Откройте панель Уведомления и нажмите .
2. Если функция Bluetooth отключена, нажмите на переключатель **Вкл./выкл.** Bluetooth, чтобы включить ее.
3. Нажмите **Bluetooth**. Откроется экран Bluetooth.
4. В разделе "Подключенные устройства" нажмите  рядом с устройством, сопряжение с которым нужно отменить.
5. Нажмите **Отсоединить**.

Отправка информации с помощью Bluetooth



Прежде чем начать, установите для принимающего устройства режим видимости. Возможно, также придется установить в нем режим "Принимать передаваемые данные" или "Принимать файлы". Инструкции по приему информации, передаваемой по Bluetooth, см. в документации на устройство.

1. В HTC One SV откройте приложение, содержащее информацию или файл, которые вы хотите передать.
2. Выполните следующие действия в зависимости от типа элемента, который вы хотите передать.

Контакт	<ol style="list-style-type: none"> 1. В приложении Контакты нажмите на контакт, чтобы просмотреть сведения о нем. 2. Нажмите , а затем нажмите Отправить контакт. 3. Нажмите на значок со стрелкой, указывающей вниз, а затем выберите Bluetooth.
Встреча или событие календаря	В режиме просмотра День, Расписание или Неделя нажмите и удерживайте событие, а затем нажмите Переслать > Bluetooth .
Фото или видео	<ol style="list-style-type: none"> 1. Выберите альбом в приложении Галерея. 2. Нажмите Отправить > Bluetooth.
Сделанный снимок или видеозапись	После съемки на экране предпросмотра приложения Камера нажмите  > Bluetooth . (Обратите внимание, что сначала необходимо задать продолжительность просмотра после съемки в настройках приложения Камера.)
Музыкальная запись	Для музыкальной записи, отображаемой на экране "Воспроизводится" приложения Музыка, нажмите  > Отправить > Опубликовать файл > Bluetooth .
Голосовая запись	В режиме просмотра списка Диктофон нажмите и удерживайте голосовую запись, а затем нажмите Отправить > Bluetooth .
Браузер	<ul style="list-style-type: none"> ▪ На веб-странице, которую вы хотите отправить, нажмите  > Отправить > Bluetooth. ▪ При просмотре веб-страницы в режиме чтения нажмите  > Bluetooth.

3. Включите Bluetooth и установите сопряжение с принимающим устройством, если будет предложено это сделать.
4. Примите файл на принимающем устройстве.

Где сохраняется отправленная информация

При отправке информации с помощью Bluetooth место ее сохранения зависит от типа информации и принимающего устройства.

Если вы отправляете событие календаря или контакт, он обычно добавляется в соответствующее приложение на принимающем устройстве.

Если вы отправляете файл другого типа на компьютер с ОС Windows, он обычно сохраняется в папке "Bluetooth Exchange" в папках с вашими личными документами.

- В Windows XP путь может быть следующим: C:\Documents and Settings\[ваше имя пользователя]\Мои документы\Bluetooth Exchange
- В Windows Vista путь может быть следующим: C:\Users\[ваше имя пользователя]\Документы
- В Windows 7 путь может быть следующим: C:\Users\[ваше имя пользователя]\Документы\папка "Bluetooth Exchange"

При отправке файла на другое устройство путь для его сохранения может зависеть от типа файла. Например, если вы отправляете файл изображения на другой мобильный телефон, он может быть сохранен в папке с именем "Изображения".

Прием информации с помощью Bluetooth

HTC One SV позволяет принимать по Bluetooth различные файлы, включая фотоснимки, музыкальные записи, сведения о контактах, события календаря и документы, например в формате PDF.



Инструкции по отправке информации, передаваемой по Bluetooth, см. в документации на устройство.

1. Откройте панель Уведомления и нажмите .
2. Если функция Bluetooth отключена, нажмите на переключатель **Вкл./выкл.** Bluetooth, чтобы включить ее.
3. Нажмите **Bluetooth**. Откроется экран Bluetooth.
4. Нажмите на имя Bluetooth вашего устройства в верхней части экрана, чтобы сделать HTC One SV видимым для находящихся рядом устройств Bluetooth.
5. Отправьте один или несколько файлов с отправляющего устройства на HTC One SV.
6. Если будет предложено, примите запрос на сопряжение в HTC One SV и на принимающем устройстве. Также вам, возможно, будет предложено ввести одинаковый код связи на обоих устройствах или подтвердить код связи, сгенерированный автоматически.

Затем вы получите запрос авторизации Bluetooth.

7. Нажмите **Сопряжение**.

8. При получении в HTC One SV уведомления о запросе на передачу файла сдвиньте панель "Уведомления" вниз, нажмите на уведомление о входящем файле, а затем нажмите **Принять**.
9. После завершения передачи файла на экране отобразится уведомление. Сдвиньте панель Уведомления вниз, а затем нажмите на соответствующее уведомление.

То, что произойдет при открытии принятого файла, зависит от типа файла.

- Мультимедийные файлы и документы обычно открываются непосредственно в совместимом приложении. Например, если вы открываете музыкальную запись, она начинает воспроизводиться в приложении Музыка.
- Для файла vCalendar выберите календарь, в котором вы хотите сохранить событие, а затем нажмите **Импортировать**. Файл vCalendar будет добавлен в список событий вашего Календаря.
- В случае с файлом контактов vCard вы можете импортировать один, несколько или все эти контакты в ваш список контактов.

Передача содержимого с помощью Android Beam

Благодаря встроенной в HTC One SV технологии NFC (беспроводная связь малого радиуса действия) вы можете мгновенно передавать содержимое на другое мобильное устройство. Вы можете передать просматриваемую вами веб-страницу, контактную информацию и многое другое, просто расположив HTC One SV и другое устройство вплотную друг к другу.

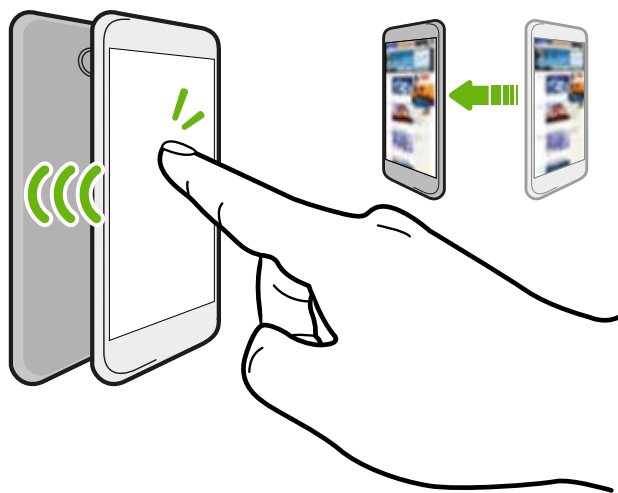

Кроме того, технологию NFC можно использовать для бесконтактной оплаты. Обратитесь к своему оператору мобильной связи для получения информации о доступности услуг оплаты с использованием технологии NFC.

Включение NFC и Android Beam

1. Откройте панель Уведомления и нажмите .
2. В разделе "Беспроводные сети" нажмите **Дополнительно**.
3. Выберите параметр **NFC**, а затем нажмите **Android Beam**.
4. Нажмите на переключатель **Вкл./выкл.** Android Beam.

Передача содержимого



Убедитесь, что оба устройства разблокированы и в них включены функции NFC и Android Beam.

1. При просмотре содержимого, которое вы хотите отправить, расположите HTC One SV и другое устройство вплотную друг к другу. При подключении устройств раздастся звук и оба устройства слегка завибрируют.
2. Нажмите на экран.

Передаваемое содержимое появится на другом экране. При отправке определенных элементов (например, контактной информации) на экране принимающего устройства появятся дополнительные указания о том, как сохранить этот элемент.

Настройки и безопасность

Проверка расхода заряда аккумулятора

1. Откройте панель Уведомления и нажмите .
2. Нажмите **Питание > Использование аккумулятора**.
3. Для получения дополнительных сведений нажмите на график или на функции, которые расходуют заряд аккумулятора.



Если во время просмотра экрана "Сведения об использовании" на нем отображаются кнопки, то, нажимая на них, можно настроить параметры, влияющие на расход заряда аккумулятора, или отключить функцию, потребляющую энергию.

Включение или выключение режима "В самолёте"

Во многих странах по закону вы обязаны выключать беспроводные устройства на борту самолета. Одним из способов быстрого отключения функций беспроводной связи является переключение HTC One SV в режим "В самолёте".

При включении режима "В самолёте" в HTC One SV отключаются прием и передача всех радиосигналов, в том числе функция телефонной связи, службы передачи данных, Bluetooth и Wi-Fi. Однако вы можете включить функции Bluetooth и Wi-Fi вручную при включенном режиме "В самолёте".

После выхода из режима "В самолёте" функция телефонной связи снова включается, а для модулей Bluetooth и Wi-Fi восстанавливается их предыдущее состояние.



Если включена функция "Интернет-модем", то при включении режима "В самолёте" она будет отключена. После отключения режима "В самолёте" вам придется включить функцию "Интернет-модем" вручную.

Для включения или выключения режима "В самолёте" выполните любое из следующих действий.

- Нажмите и удерживайте кнопку ПИТАНИЕ, а затем нажмите **Режим "В самолёте"**.
- Откройте панель Уведомления и нажмите . Нажмите на переключатель **Вкл./выкл.** функции Режим "В самолёте", чтобы включить или отключить ее.

После его включения в строке состояния появится значок режима "В самолёте" .

Изменение настроек экрана

Регулировка яркости экрана вручную

1. Откройте панель Уведомления и нажмите .
2. Нажмите **Дисплей, жесты и кнопки**, а затем нажмите **Яркость**.
3. Снимите флажок **Авторегулировка яркости**.
4. Сдвиньте ползунок яркости влево для уменьшения или вправо для увеличения яркости экрана.

Настройка времени ожидания перед выключением экрана

По окончании периода бездействия экран выключается для экономии заряда аккумулятора. Вы можете установить время ожидания перед выключением экрана.

1. Откройте панель Уведомления и нажмите .
2. Нажмите **Дисплей, жесты и кнопки**, а затем нажмите **Спящий режим**.
3. Выберите время ожидания перед выключением экрана.

Отключение функции автоматического поворота экрана



Автоматический поворот экрана поддерживается не во всех приложениях.

1. Откройте панель Уведомления и нажмите .
2. Нажмите **Дисплей, жесты и кнопки**.
3. Снимите флажок **Автоповорот экрана**.

Перекалибровка G-датчика

Перекалибруйте экран, если при повороте устройства HTC One SV ориентация экрана меняется неправильно.

1. Откройте панель Уведомления и нажмите .
2. Нажмите **Дисплей, жесты и кнопки**, а затем нажмите **Калибровка G-датчика**.
3. Положите HTC One SV на плоскую ровную поверхность и нажмите **Калибровать**.
4. После завершения процесса перекалибровки нажмите **ОК**.

Отключение гашения экрана во время зарядки

1. Откройте панель Уведомления и нажмите .
2. Нажмите **Дисплей, жесты и кнопки**.
3. Установите флажок **Не выключать экран**.

Включение и выключение эффектов анимации

1. Откройте панель Уведомления и нажмите .
2. Нажмите **Дисплей, жесты и кнопки**.
3. Установите или снимите флажок **Анимация**.

Изменение настроек звука

Переключение между режимом вибрации, беззвучным и обычным режимом

Выполните одно из следующих действий.

- Для переключения из беззвучного режима в обычный нажмите кнопку **УВЕЛИЧЕНИЕ ГРОМКОСТИ**.
- Для переключения из режима вибрации в обычный режим нажмите кнопку **УВЕЛИЧЕНИЕ ГРОМКОСТИ** дважды.
- На Начальном экране откройте панель Уведомления, а затем нажмите  > **Звук** > **Профиль звука**.

Воспроизведение звука при выборе элементов на экране

1. Откройте панель Уведомления и нажмите .
2. Нажмите **Звук**.
3. Установите или снимите флажок **Звук нажатия на экран**.

Автоматическое уменьшение громкости звонка

HTC One SV имеет функцию тихого звонка, которая автоматически уменьшает громкость звонка при перемещении устройства.

1. Откройте панель Уведомления и нажмите .
2. Нажмите **Звук**.
3. Установите флажок **Авторегулировка громкости звонка**.

Увеличение громкости HTC One SV, находящегося в кармане или сумке

Чтобы избежать пропущенных входящих вызовов, когда HTC One SV находится в сумке или кармане, режим "В кармане" обеспечивает постепенное увеличение громкости звонка и вибрацию при поступлении вызова.

1. Откройте панель Уведомления и нажмите .
2. Нажмите **Звук**.
3. Установите флажок **Режим "В кармане"**.

Автоматическое переключение на динамик

Во время разговора вы можете переключиться на динамик, просто перевернув HTC One SV.

1. Откройте панель Уведомления и нажмите .
2. Нажмите **Звук**.
3. Установите флажок **Включение громкой связи переверотом**.

Изменение языка экрана

При изменении языка меняется раскладка клавиатуры, формат отображения даты и времени и т. д.

1. Откройте панель Уведомления и нажмите .
2. Нажмите **Язык и клавиатура > Язык системы**.
3. Нажмите на язык, который вы хотите использовать.

Резервирование настроек в Google

Вы можете автоматически резервировать некоторые настройки, такие как Wi-Fi и закладки, на серверах Google, используя свою учетную запись Google, чтобы можно было восстановить их при необходимости.

1. Откройте панель Уведомления и нажмите .
2. Нажмите **Конфиденциальность** и установите флажок **Резервная копия настроек**.

Настройки специальных возможностей

Используйте данные настройки после загрузки и установки инструмента специальных возможностей, такого как программа для чтения экрана, которая обеспечивает голосовую связь. Вы можете включить или отключить функции и службы специальных возможностей.

1. Откройте панель Уведомления и нажмите .
2. Нажмите **Специальные возможности** и выберите желаемые настройки.

Защита SIM-карты с помощью PIN-кода

Добавьте еще один уровень безопасности для HTC One SV, назначив PIN-код (персональный идентификационный номер) для SIM-карты.



Прежде чем продолжить, убедитесь, что вы знаете используемый по умолчанию PIN-код SIM-карты, предоставленный вашим оператором мобильной связи.

1. Откройте панель Уведомления и нажмите  > **Безопасность**.
2. Нажмите **Установить блокировку SIM-карты**, а затем выберите **Блокировка SIM-карты**.
3. Введите используемый по умолчанию PIN-код SIM-карты и нажмите **ОК**.
4. Чтобы изменить PIN-код SIM-карты, нажмите **Изменение PIN SIM-карты**.

Восстановление доступа к заблокированной SIM-карте

Если ввести неверный PIN-код больше разрешенного количества попыток, то SIM-карта заблокируется на уровне PUK-кода.

Для восстановления доступа к HTC One SV вам придется ввести PUK-код. Чтобы получить этот код, обратитесь к своему оператору мобильной связи.

1. На экране набора номера введите PUK-код, а затем нажмите **Далее**.
2. Введите новый желаемый PIN-код, а затем нажмите **Далее**.
3. Введите новый PIN-код еще раз, а затем нажмите **ОК**.

Защита HTC One SV с помощью блокировки экрана

Защитите свою личную информацию и HTC One SV от использования другими лицами без вашего разрешения, задав комбинацию блокировки экрана, фото-пароль, PIN-код или обычный пароль.

Вам придется разблокировать экран каждый раз при включении HTC One SV или по прошествии определенного времени бездействия.

1. Откройте панель Уведомления и нажмите  > **Безопасность**.
2. Нажмите **Блокировка экрана**.
3. Выберите вариант блокировки экрана и настройте блокировку.
4. Нажмите **Блокировать телефон после:**, а затем укажите время бездействия, по истечении которого экран будет блокироваться.



Вы также можете снять флажок **Показывать графический ключ** или **Показывать пароль**, если вы не хотите отображать блокировку экрана при ее вводе.

Забыли комбинацию блокировки экрана?

Если вы забыли свою комбинацию блокировки экрана, у вас есть пять попыток, чтобы попытаться разблокировать HTC One SV.

Если вы ошибетесь пять раз, вы сможете разблокировать HTC One SV, введя имя пользователя и пароль вашей учетной записи Google.

1. На экране разблокировки введите комбинацию блокировки.
2. После пятой попытки и требования подождать 30 секунд нажмите **ОК**.
3. Если погаснет дисплей, нажмите кнопку ПИТАНИЕ, чтобы включить дисплей, а затем разблокируйте экран.
4. Нажмите на кнопку **Забыли комбинацию?**, когда она появится.
5. Введите имя и пароль своей учетной записи Google, а затем нажмите **Войти**. Вам будет предложено создать новую комбинацию блокировки экрана. Если вы не хотите этого делать, нажмите **Нет** или нажмите .

Проверка информации о HTC One SV

1. Откройте панель Уведомления и нажмите .
2. Нажмите **О телефоне**, чтобы включить функцию сообщения об ошибках, просмотреть информацию о сети и техническую информацию и т. д.

Управление памятью

Проверка объема доступной для использования памяти в телефоне

1. Откройте панель Уведомления и нажмите .
2. Нажмите **Память**. Объем свободной памяти в телефоне отображается в разделах "Внутренний накопитель" и "Память телефона".

Проверка свободного места на карте памяти

1. Откройте панель Уведомления и нажмите .
2. Нажмите **Память**. Общий объем и объем свободного места на карте памяти отображаются в разделе "Карта памяти".

Освобождение места в памяти (внутренняя память)

Требуется больше свободного места во внутренней памяти? Вы можете очистить кэш приложений, переместить или удалить приложения, а также удалить старую почту и сообщения — все в один заход.



Вы не можете перемещать или удалять изначально установленные приложения.

1. Откройте панель Уведомления и нажмите .
2. Нажмите **Память**, а затем в разделе "Внутренний накопитель" нажмите **Освободите больше места**.
3. На экране "Очистить кэш" выберите очистку кэша только редко используемых или всех приложений, а затем нажмите **Далее**.
4. На экране "Память приложения":
 - Нажмите **Переместить приложения в память телефона**, если есть приложения, которые вы можете перенести в память телефона.
 - Нажмите **Удалить приложения**, если есть приложения, которые вы хотели бы удалить.
5. Нажмите **Далее**.
6. На экране "Хранилище почты и сообщений":
 - Настройте загрузку почтовых сообщений, полученных за меньшее число дней, чтобы более старая почта автоматически удалась из памяти.
 - Уменьшите количество текстовых и мультимедийных сообщений, заданное для одной беседы.
7. На экране "Хранилище содержимого" выберите, какое содержимое вы хотите удалить из памяти.
8. Нажмите **Готово**.

Стирание данных и кэша приложений

Вы можете удалить данные или очистить кэш для каждого приложения.

1. Откройте панель Уведомления и нажмите .
2. Нажмите **Приложения**.
3. На вкладке "Все приложения" нажмите на приложение.
4. На экране нажмите **Очистить данные** и/или **Очистить кэш**.

Удаление приложения



Вы не можете удалить приложения, изначально установленные в HTC One SV.

1. Откройте панель Уведомления и нажмите .
2. Нажмите **Приложения**.
3. На вкладке "Сторонние разработчики" нажмите на приложение, которое вы хотите удалить.
4. Нажмите **Удалить**.

Перемещение приложений в память телефона

Освобождайте место на внутреннем накопителе, перемещая приложения в память телефона.



Вы не можете перемещать приложения, изначально установленные в HTC One SV.

1. Откройте панель Уведомления и нажмите .
2. Нажмите **Приложения**.
3. На вкладке "Сторонние разработчики" нажмите на приложение, которое вы хотите переместить.
4. Нажмите **Переместить в память телефона**.



Настройка памяти для приложений по умолчанию

Выберите место для хранения таких элементов, как вложения MMS, фотоснимки камеры, а также файлы, полученные по Bluetooth.

1. Откройте панель Уведомления и нажмите  > **Память**.
2. Нажмите **Настройки места хранилища для приложений**.
3. Нажмите на приложение и выберите место для хранения его данных. Или нажмите **Обновить все** и выберите память по умолчанию для перечисленных приложений.

Прекращение работы приложений с помощью службы Диспетчер задач



























Используйте Диспетчер задач для завершения работы запущенных приложений или для их принудительного закрытия в случае зависания.

1. На Начальном экране нажмите  > **Диспетчер задач**.
2. В списке "Приложения" нажмите  справа от названия приложения, чтобы прекратить его работу.

Другая важная информация

Значки состояния



 Уровень сигнала	 Аккумулятор полностью заряжен
 Установлено подключение GPRS	 Идет зарядка аккумулятора
 Подключение GPRS используется	 Низкий уровень заряда аккумулятора (осталось 20 %)
 Установлено подключение EDGE	 Очень низкий уровень заряда аккумулятора (осталось 8 % или менее)
 Подключение EDGE используется	 Режим "Без звука"
 Установлено подключение 3G	 Режим вибрации
 Подключение 3G используется	 Микрофон выключен
 Установлено подключение HSDPA	 Включен динамик
 Подключение HSDPA используется	 Подключена проводная гарнитура с микрофоном
 Установлено подключение LTE	 Подключена проводная гарнитура
 Подключение LTE используется	 Включена функция Bluetooth
 Роуминг	 Установлено подключение к устройству Bluetooth
 Нет сигнала	 Режим "В самолёте"



SIM-карта не вставлена



Включен модуль GPS



Установлено подключение к сети Wi-Fi



Установлен будильник



Синхронизация данных

Вывод на печать

Подключите HTC One SV к поддерживаемому принтеру и выводите на печать документы, сообщения эл. почты, приглашения на собрания, фотоснимки и т. д.



- Принтер и HTC One SV должны быть включены и подключены к одной локальной сети. Подключите HTC One SV к локальной сети, используя Wi-Fi. Сведения о том, как подключить принтер к локальной сети, см. в руководстве пользователя для принтера.
- Локальная сеть не должна располагаться за брандмауэром.

1. В приложении, например Интернет, Почта или Календарь, откройте объект, который вы хотите вывести на печать.
2. Нажмите > **Печать** (или **Еще** > **Печать**).
3. На экране "Печать" нажмите на принтер, который вы хотите использовать.
4. Если на печать нужно вывести несколько страниц, задайте требуемый диапазон страниц.



Нажмите **Дополнительно**, чтобы установить размер страницы, формат печати и ориентацию страницы, а также выбрать цветную или черно-белую печать.

5. Нажмите **Печать**.

Вы можете проверить сведения о выводе на печать, открыв панель Уведомления и нажав на объект, который вы распечатываете.

Печать фотоснимка

1. В приложении Галерея откройте фотоснимок, который вы хотите распечатать.
2. Нажмите на снимок. Появится меню.
3. Нажмите **Еще** > **Печать**, а затем нажмите на принтер, который вы хотите использовать.
4. Нажмите **Печать**.

Вы можете проверить сведения о выводе на печать, открыв панель Уведомления и нажав на объект, который вы распечатываете.

Добавление принтера

Если принтер отсутствует в списке, вы должны добавить его.





Принтер должен быть подключен к той же сети Wi-Fi, которую вы используете.

1. На экране "Печать" нажмите **Добавить принтер**.
2. Введите IP-адрес принтера, который вы хотите добавить, и выберите порт. Если вы не знаете IP-адрес принтера, обратитесь за помощью к своему сетевому администратору.
3. Нажмите **Далее**, а затем выберите производителя и модель принтера.
4. Нажмите **Сохранить**.

Принтер появится в списке, и вы сможете нажать на него, чтобы распечатать свой фотоснимок или документ.

Работа с экранной клавиатурой

Когда вы запускаете приложение или выделяете поле, в которое нужно ввести текст или цифры, появляется экранная клавиатура. После ввода текста вы можете нажать  или кнопку , чтобы закрыть экранную клавиатуру.

Выбор раскладки клавиатуры

Вы можете выбрать любую из трех различных раскладок клавиатуры, подходящую для вашего стиля набора текста.

1. Откройте панель Уведомления и нажмите  > **Язык и клавиатура**.
2. Нажмите **Ввод HTC Sense > Дополнительные настройки**.
3. Нажмите **Типы клавиатуры**, а затем выберите нужную раскладку клавиатуры.

Стандартная	Данная раскладка аналогична раскладке клавиатуры компьютера. Она является раскладкой клавиатуры по умолчанию.
Телефонная	Данная раскладка имеет сходство со стандартной клавишной панелью мобильного телефона.
Компактная	В данной раскладке на каждой клавише располагается по две буквы. Размер клавиш немного больше, чем в стандартной раскладке.

Ввод текста

Для ввода букв и цифр, а также знаков препинания и символов просто нажимайте на клавиши экранной клавиатуры.



- Нажмите , чтобы ввести заглавную букву. Нажмите дважды, чтобы включить фиксацию регистра прописных букв.
- Нажмите и удерживайте клавиши с серыми символами наверху, чтобы ввести цифры, символы или буквы с диакритическими знаками. Серый символ, отображаемый на клавише, — это символ, который будет вставлен при нажатии и удерживании этой клавиши. Некоторые клавиши содержат несколько символов или букв с диакритическими знаками, связанных с ними.
- Проведите по экрану вправо для отображения цифровых клавиш или влево для изменения языка клавиатуры (данная функция недоступна, если вы используете ввод текста росчерком).

Выбор нескольких языков клавиатуры

Если в HTC One SV доступно несколько языков клавиатуры, вы можете выбрать те из них, которые будут использоваться для экранной клавиатуры.

1. Откройте панель Уведомления и нажмите  > **Язык и клавиатура**.
2. Нажмите **Ввод HTC Sense**.
3. Нажмите **Выбор клавиатуры**, а затем выберите желаемые языки.

Изменение языка клавиатуры

1. Когда открыта экранная клавиатура, нажмите .
2. Выберите параметр **Переключение клавиатур**, чтобы можно было переключаться между языками клавиатуры.
3. Нажимайте , пока не увидите язык, который вы хотите использовать.



Чтобы включить или отключить функцию "Переключение клавиатур", откройте панель "Уведомления", нажмите  > **Язык и клавиатура** > **HTC Sense Input**, а затем нажмите на переключатель Вкл./выкл. "**Переключение клавиатур**".

Ввод слов с помощью предиктивного ввода текста

Предиктивный режим ввода текста включен по умолчанию, по мере ввода слова отображаются предлагаемые совпадения.



Нажимайте  для переключения между режимами Обычный и ХТ9 предиктивного ввода текста при использовании компактной или телефонной раскладки клавиатуры.

Чтобы ввести слово в предиктивном режиме, выполните любое из следующих действий.

- Если нужное вам слово выделено в списке совпадений зеленым или оранжевым цветом, просто нажмите на клавишу пробела, чтобы вставить это слово в текст.
- Если нужное вам слово появилось в списке совпадений, прежде чем вы ввели его целиком, нажмите на это слово, чтобы вставить его в текст.
- Если справа от списка совпадений имеется стрелка, нажмите на нее, чтобы просмотреть другие варианты.

Настройка второго языка для предиктивного ввода текста

Вы можете настроить функцию предиктивного ввода текста на работу с двумя языками. Когда вы будете набирать текст, вам будут предлагаться варианты слов на выбранных вами языках.

1. Откройте панель Уведомления и нажмите  > **Язык и клавиатура**.
2. Нажмите **Ввод HTC Sense > Дополнительные настройки**.
3. Нажмите **Двухязычное предугадывание**, а затем выберите желаемый язык.



Добавление слова в словарь предиктивного ввода текста

Во время ввода текста с использованием стандартной раскладки клавиатуры при нажатии на любое слово в списке совпадений оно добавляется автоматически.

Кроме того, вы можете добавить слово в список вручную.

1. Откройте панель Уведомления и нажмите  > **Язык и клавиатура**.
2. Нажмите **Ввод HTC Sense**.
3. Нажмите **Личный словарь > Изменить личный словарь > +**.
4. Введите слово, которое вы хотите добавить, а затем нажмите **ОК**.

Изменение или удаление слова в словаре предиктивного ввода текста

1. Откройте панель Уведомления и нажмите  > **Язык и клавиатура**.
2. Нажмите **Ввод HTC Sense**.
3. Нажмите **Личный словарь** > **Изменить личный словарь**.
 - Чтобы изменить слово, нажмите на него.
 - Чтобы удалить слова из словаря, нажмите  > **Удалить**. Выберите слова, которые вы хотите удалить, и нажмите **Удалить**.

Резервное копирование личного словаря на карту памяти

Если в устройство вставлена карта памяти, вы можете использовать ее для резервного копирования новых слов, добавленных вами в словарь предиктивного ввода текста.

1. Откройте панель Уведомления и нажмите  > **Язык и клавиатура**.
2. Нажмите **Ввод HTC Sense**.
3. Нажмите **Личный словарь** > **Синхронизировать личный словарь** > **Копировать в память телефона**.

Импортирование личного словаря с карты памяти

1. Откройте панель Уведомления и нажмите  > **Язык и клавиатура**.
2. Нажмите **Ввод HTC Sense**.
3. Нажмите **Личный словарь** > **Синхронизировать личный словарь** > **Восстановить из памяти телефона**.

Голосовой ввод текста

Нет времени набирать текст? Попробуйте проговорить слова для их ввода.



Поскольку устройство HTC One SV использует службу распознавания речи Google, вам нужно подключиться к Интернету, чтобы вводить текст голосом.

1. Нажмите на область, в которую нужно ввести текст.
2. На экранной клавиатуре нажмите и удерживайте .
3. Увидев изображение микрофона, проговорите слова, которые вы хотите ввести.



Чтобы установить язык голосового ввода, нажмите на языковую панель под изображением микрофона. Вы можете выбрать один или несколько языков. Доступные языки определяются языками голосового ввода, поддерживаемыми Google.

4. Если слово не совпадает с тем, что вы проговорили, и подчеркнуто, нажмите на него, чтобы удалить это слово или просмотреть другие варианты.
5. Введите знаки препинания, сказав соответствующее название (например, скажите запятой).

Ввод текста в режиме отслеживания

Вместо нажатия клавиш экранной клавиатуры вы можете набирать слова с помощью "отслеживания" движений вашего пальца.

1. Перемещайте палец с одной буквы на другую, чтобы ввести слово.
2. После завершения слова поднимите палец. В списке совпадений отобразятся возможные варианты.
3. Вы можете сделать следующее.
 - Нажать на клавишу пробела, чтобы вставить выделенное слово.
 - Нажать на слово в списке совпадений.
 - Нажать на стрелку рядом со списком совпадений, чтобы просмотреть другие варианты.

Включение функции ввода текста росчерком

1. Откройте панель Уведомления и нажмите  > **Язык и клавиатура**.
2. Нажмите **Ввод HTC Sense**.
3. Нажмите на переключатель **Вкл./выкл. "Ввод текста росчерком"**.

Перезапуск HTC One SV

Если HTC One SV работает медленнее, чем обычно, приложение не работает надлежащим образом или HTC One SV перестал отвечать на ваши действия, попробуйте перезапустить HTC One SV и посмотрите, поможет ли это решить проблему.

1. Если дисплей погас, нажмите кнопку ПИТАНИЕ, чтобы включить его.
2. Разблокируйте дисплей.
3. Нажмите и удерживайте кнопку ПИТАНИЕ, а затем нажмите **Перезапуск**.
4. При запросе подтверждения нажмите **Перезапуск**.



Если указанные действия не привели к желаемому результату, вы можете извлечь и снова установить аккумулятор, а затем включить HTC One SV, чтобы он перезапустился.

HTC One SV не реагирует на ваши действия?

Если HTC One SV не реагирует на касание экрана или нажатие кнопок, вы все равно можете перезапустить его.

Нажмите и удерживайте кнопку ПИТАНИЕ не менее 10 секунд, а затем отпустите ее. HTC One SV должен перезапуститься.

Выполнение сброса настроек HTC One SV

Если вы отдаете HTC One SV кому-либо или если в HTC One SV есть постоянная проблема, которую не удастся решить, вы можете выполнить сброс настроек (также называемый аппаратным сбросом).



Сброс настроек безвозвратно удалит все ваши данные и пользовательские настройки, а также будут удалены все загруженные и установленные вами приложения. Прежде чем выполнять сброс настроек, не забудьте выполнить резервирование всех данных и файлов, которые вы хотите сохранить.

Выполнение сброса настроек через меню настроек

1. Откройте панель Уведомления и нажмите .
2. Нажмите **Память > Сброс к заводским установкам**.
3. Нажмите **Сбросить настройки телефона**, а затем нажмите **Стереть все**.

Выполнение сброса настроек с помощью аппаратных кнопок

Если вы не можете включить HTC One SV или получить доступ к его настройкам, вы все же можете выполнить сброс настроек с помощью аппаратных кнопок на HTC One SV.

1. Извлеките аккумулятор, подождите несколько секунд, а затем снова вставьте его на место.
2. Нажмите и удерживайте кнопку УМЕНЬШЕНИЕ ГРОМКОСТИ, а затем нажмите и удерживайте кнопку ПИТАНИЕ.
3. Дождитесь появления экрана с тремя изображениями Android, а затем отпустите кнопки ПИТАНИЕ и УМЕНЬШЕНИЕ ГРОМКОСТИ.
4. Нажмите кнопку УМЕНЬШЕНИЕ ГРОМКОСТИ, чтобы выбрать **ВОССТАНОВИТЬ ИСХОДНЫЕ НАСТРОЙКИ**, а затем нажмите кнопку ПИТАНИЕ.

Товарные знаки и авторские права

© 2012 Корпорация HTC. Все права защищены.

HTC, логотип HTC, логотип HTC quietly brilliant, HTC One, Friend Stream, HTC Footprints, HTC Sense и HTC Watch являются товарными знаками или знаками обслуживания HTC Corporation.

Google, логотип Google, Android, логотип Android, Android Market, Google Apps, Календарь Google, Google Checkout, Google Earth, Google Локатор, Карты Google, Google Play, Google Talk, Google Wallet, Gmail, Picasa и YouTube являются товарными знаками компании Google Inc.

Microsoft, Windows, ActiveSync, Excel, Outlook, PowerPoint, SkyDrive, Windows Media и Windows Vista являются либо зарегистрированными товарными знаками, либо товарными знаками корпорации Microsoft в США и/или других странах.

Словесный знак и логотипы *Bluetooth*[®] являются зарегистрированными товарными знаками компании Bluetooth SIG, Inc.

Adobe и Flash являются либо зарегистрированными товарными знаками, либо товарными знаками компании Adobe Systems Incorporated в США и/или других странах.

Wi-Fi[®] является зарегистрированным товарным знаком Wireless Fidelity Alliance, Inc.

LTE является товарным знаком Европейского института телекоммуникационных стандартов (European Telecommunications Standards Institute, ETSI).

microSD является товарным знаком SD-3C LLC.

Beats, BeatsAudio и логотип в виде буквы "b" являются товарными знаками компании Beats Electronics, LLC.

Facebook является товарным знаком компании Facebook, Inc.

Twitter является товарным знаком компании Twitter, Inc. и используется по лицензии.

FLICKR и логотип в виде точек FLICKR являются товарными знаками и/или зарегистрированными товарными знаками Yahoo! Inc.

DLNA и логотип в виде диска DLNA являются товарными знаками или зарегистрированными товарными знаками организации Digital Living Network Alliance. Все права защищены. Использование без соответствующего разрешения строго запрещено.

iTunes и Mac являются товарными знаками компании Apple Computer, Inc.

Polaris Office является товарным знаком компании Infracore, Inc.

Все другие упоминаемые здесь названия компаний, продуктов и сервисов являются товарными знаками, зарегистрированными товарными знаками или знаками обслуживания соответствующих владельцев.

Программа HTC Sync Manager может использоваться с материалами, защищенными авторским правом, которыми Вы владеете или которыми Вы можете распоряжаться на законном основании. Использование без соответствующего разрешения материалов, защищенных авторским правом, может являться нарушением закона об авторском праве в США и/или других странах или регионах. Нарушение американских или международных законов об авторском праве может серьезно караться в соответствии с гражданским или уголовным законодательством. Корпорация HTC не несет ответственности за какой-либо урон или потери (прямые или косвенные), которые могут явиться причиной использования данной программы.

Изображения экранов, содержащиеся в данном документе, являются условными. Компания HTC не несет ответственности за возможные технические или редакторские ошибки или упущения в настоящем документе, а также за косвенные или случайные убытки, возникшие в результате предоставления данного документа. Информация предоставляется на условиях "как есть" без каких-либо гарантий и может быть изменена без уведомления. Компания HTC также сохраняет за собой право в любое время и без предварительного уведомления пересматривать содержимое этого документа.

Запрещается воспроизведение какой-либо части этого документа или передача в любой форме и любыми средствами (электронными, механическими, включая фотокопирование, запись или хранение в системах поиска информации), а также перевод на любой язык в любой форме без предварительного письменного разрешения компании HTC.

Данное устройство по своему функционалу является мобильным миникомпьютером с функцией мобильного телефона. В тексте данного руководства пользователя термин "Телефон" используется для упрощения восприятия и технического описания.

Указатель

В

Bluetooth

- включение или выключение 193
- отключение или отмена сопряжения 195
- отправка информации 196
- отправка музыки 95
- подключение Bluetooth-гарнитуры или автомобильного комплекта 194
- получение сведений о контакте (vCard) 197
- получение сведений о событии календаря (vCalendar) 197

D

Dropbox 129

E

Exchange ActiveSync

- отправка приглашения на собрание 122
- работа с эл. почтой Exchange ActiveSync 122
- Режим "Вне офиса" 122

F

Facebook

- отмечание в различных местах 113

Facebook для HTC Sense 111

Flash player 82

FM-радио 173

Footprints 146

FOTA

См. Обновление ПО

Friend Stream 111

G

Google Play 170

Google Локатор 156

Google+ 115

GPS (глобальная система позиционирования) 153

H

HDR 45

HTC Sync Manager 178

HTC Watch 137

L

Locations

- включение служб определения местоположения 143
- загрузка карт 152
- о программе 143
- получение маршрутов 150
- приобретение услуг 152
- просмотр карт 145
- управление службами 152
- элементы footprint 146

M

MMS 69

Movie Editor

- создание слайд-шоу 95

P

PUK-код (ключ разблокировки PIN-кода) 205

S

SIM-карта

- PIN SIM-карты 205
- копирование сообщения 73
- установка 10

SkyDrive 134

SMS 68

U

USB-модем

См. Интернет-модем

V

VPN

- добавление подключения 191
- подключение 191

W

Wi-Fi

- включение 189
- вызовы 64
- отключение от сети 190
- подключение к другой сети 190

Y

YouTube

- опубликование видеозаписей 90
- отправка 173
- поиск видеоклипов песен 92
- предварительная загрузка 172
- просмотр 171
- сохранение для последующего просмотра 172

A

Автосинхронизация 100

Аккумулятор

- зарядка 15
- извлечение 13
- проверка расхода заряда 201
- установка 14
- экономия заряда аккумулятора 36

Акции 168

Аппаратный сброс

См. Восстановить исходные настройки

Архивация

- заметки 162
- календари 185
- контакты 185
- мультимедиа 178
- сообщения 74
- фотоснимки 184

Б

Безопасность 205

Беспроводная связь малого радиуса действия (NFC) 199

Беспроводной маршрутизатор 192

Блокировка экрана 205

Браузер

- журнал 79
- закладки 79
- использование 76
- открытие вкладки "инкогнито" 79
- параметры 82

Быстрый набор 59

В

Видеозаписи

- опубликование 88
- просмотр 84
- редактирование 86
- съемка 42
- фотосъемка в процессе видеосъемки 43

Виджеты

- добавление 50
- изменение настроек 51
- удаление 52

Возврат к заводским настройкам

См. Восстановить исходные настройки

Восстановить исходные настройки 217

Встроенное ПО

См. Обновление ПО

Выполнение вызова 59

Г

Галерея

- опубликование фотоснимков и видеозаписей 88
- отправка фотоснимков и видеозаписей 87
- просмотр видеозаписей 84
- просмотр фотоснимков 83
- редактирование фотоснимков 84
- сведения о приложении 83

геометка 47, 83

Главный экран

- о программе 19
- расширенный 19

Голосовой ввод 215

Громкая связь 63

Громкость звонка

- автоматическое уменьшение громкости звонка 203
- включение звонка телефона на большую громкость 203

Д

Диктофон 173

Дисплей

- изменение времени ожидания перед выключением экрана 202
- отключение функции поворота экрана 202
- перекалибровка G-датчика 202
- регулировка яркости экрана 202

Документы

- просмотр 160
- редактирование 161

Ж

Журнал вызовов 65

З

Загрузка

- просмотр загрузок 82

Задачи

- создание задачи 165
- создание списка 167
- управление списками 167
- фильтрация задач 167

Замедленная видеосъемка 46

Заметки

- написание 163
- о программе 162
- опубликование 164
- создание записных книжек 162
- чтение 164

Запись вашего голоса 173

Звонки через Интернет 64

Звонок в свою страну 66

Звук

- мелодия звонка, уведомления и будильники 56
- автоматическое уменьшение громкости звонка 203
- звук нажатия на экран 203
- набор звуков 56

- переключение на динамик 204
- переключение профилей 203
- Режим "В кармане" 203

Значки 210

И

Изменение языка телефона 204

Интернет-модем 177

Информация о телефоне 206

К

Календарь

- напоминания 127
- настройки 128
- режимы представления 124
- создание события 124
- управление событиями 126

Камера

- видеосъемка 42
- замедленная съемка 46
- использование передней камеры 42
- масштабирование 41
- настройки 47
- основные сведения 41
- Режим серийной съемки 43
- сюжеты 44
- фотосъемка 42
- эффекты 42

Карта microSD 12

Карта SD 12

Карта памяти

- перемещение приложений на карту памяти 208

Карты

- Карты Google 153

Карты Google 153

Клавиатура

- ввод текста 213
- голосовой ввод текста 215
- предиктивный текст 214
- словарь 214

Комплект типа "свободные руки" 194

Контакты

- виджет 109
- группы 107
- добавление 104
- добавление нового контакта 104
- изменение контакта 107

- копирование с SIM-карты 104
- настройка параметров поиска 103
- объединение сведений о контактах 105
- передача контактов 104
- удаление 107
- удаление контактов 107
- фильтрация контактов 103

Конференц-связь 64

Копирование текста 31

M

Маркет

См. Google Play

Маркет для Android

См. Google Play

Маршрутизатор

См. Беспроводной маршрутизатор

Мелодия звонка

- редактирование 94
- установка песни в качестве мелодии звонка 94

Метка времени 164

Музыка

- SoundHound 95
- воспроизведение музыки с экрана блокировки 92
- добавление музыкальных служб 91
- добавление песни в очередь 94
- добавление ярлыков 91
- обложки альбомов 92
- отправка музыки с помощью Bluetooth 95
- передача с компьютера 183
- плейлист 92
- прослушивание 91
- просмотр музыки 91
- Профиль Beats Audio 91
- установка песни в качестве мелодии звонка 94

Мультимедийное сообщение 69

N

На автомобиле 140

Навигация

См. На автомобиле

Настройки

- Звук 203
- О телефоне 206

- Память 207
- Приложения 207
- Язык и клавиатура 204

Настройки телефона

- Дисплей 202
- Звук 203
- О телефоне 206
- Память 207
- Приложения 207
- Язык и клавиатура 204

Наушники 194

Начальный экран

- добавление виджетов 50
- добавление панели 55
- панель запуска 53
- переупорядочивание панелей Начального экрана 55
- переупорядочивание элементов 52
- удаление панели 55

O

Обновление

См. Обновление ПО

Обновление ПО 39

Обновления для телефона

См. Обновление ПО

Отправка

- игры и приложения 174
- музыка через Bluetooth 95
- фотоснимки и видеозаписи 88

P

Панорама 44

Папка

- группирование приложений 53
- переименование 54
- удаление элементов 54

Передача музыки с компьютера 183

Перезапуск 216

Питание

- зарядка аккумулятора 15
- переход в спящий режим 28
- проверка расхода заряда аккумулятора 201
- экономия заряда аккумулятора 36

Погода

- добавление городов 159
- проверка погоды 159

Подключение для передачи данных

- включение или выключение 188
- точка доступа 188

Подключение к интернету

- VPN 191
- Wi-Fi 189
- беспроводной маршрутизатор 192
- подключение для передачи данных 188

Поиск 76

Почта

- добавление учетной записи Exchange 118
- добавление учетной записи POP3/IMAP 117
- единая папка входящих сообщений 119
- отправка 119
- работа с эл. почтой Exchange ActiveSync 122
- сортировка сообщений эл. почты 119
- управление сообщениями эл. почты 122

Приглашение на собрание 122

Приложения

- значки 51
- обмен 174
- удаление 171
- установка 170

Профиль Beats Audio 91

P

Радио

См. FM-радио

Распечатать экран

См. Сделать снимок экрана

Распознавание лиц 58

Режим "В самолёте" 201

Режим инкогнито 79

Режим просмотра "Прыжок" 20

Режим сна 28

Режим чтения 77

Резервное копирование

- задачи 168
- контакты 110
- настройки 204
- путешествия 148
- элементы footprint 148

C

Сделать снимок экрана 33

Серийная съемка 43

Сетевые учетные записи

- с чем можно синхронизироваться 99
- управление 100

Сигнал 158

Синхронизация

- HTC Sync Manager 178
- сетевые учетные записи 100
- синхронизация с компьютером 183–186

Слабое освещение 46

Слайд-шоу

- создание с помощью Movie Editor 95

Снимок видео

См. фотосъемка в процессе

видеосъемки

Снимок экрана

См. Сделать снимок экрана

Сообщения

- блокировка 73
- копирование на SIM-карту 73
- переадресация 72
- просмотр 70
- удаление 73
- удаление беседы 74

Сопряжение устройства Bluetooth 194

Списки текущих дел 167

Список "Просмотреть" 80

Список "Прочитать" 80

Сюжеты 48

T

Текстовое сообщение 68

Телефонные вызовы

- вызовы с использованием сети Wi-Fi 64
- звонок по номеру из сообщения 60
- звонок по номеру из сообщения эл. почты 60
- прием 61
- установка конференц-связи 64
- экстренный вызов 60

У

Уведомления

- значки состояния и уведомлений 210
- панель 35

Удаление приложений 171

Удалить контакты 107

Управление памятью 207

Ф

Фоновый рисунок

- изменение 49

Фото-пароль

См. Распознавание лиц

Фотоснимки

- опубликование 88
- отмечание 88
- передача с компьютера 183
- просмотр 83
- редактирование 84

Ч

Часы 157

Часы НТС

- Мировое время 158
- установка сигнала 158

Э

Экран

- изменение времени ожидания перед выключением экрана 202
- отключение функции поворота экрана 202
- перекалибровка G-датчика 202
- регулировка яркости экрана 202
- экран режима ожидания 29

Экран блокировки

- воспроизведение музыки 92
- ярлыки 57

Экран режима ожидания

См. Экран блокировки

Экранная клавиатура

См. Клавиатура

Я

Язык 204

Ярлыки

- Музыка 91