

Руководство по эксплуатации Nokia X5-01

Выпуск 1

2 Содержание

Содержание

Техника безопасности 5

Об устройстве 6

Услуги сети 7

Общая память 8

Сведения об управлении
цифровыми правами 8

Начало работы 11

Клавиши и компоненты 11

Установка SIM-карты и
аккумулятора 12

Карта памяти 15

Расположение антенн 17

Включение и выключение
устройства 17

Зарядка аккумулятора 18

Блокировка клавиатуры
(клавиш) 20

Управление громкостью 20

Мини-гарнитура 21

Ремешок для кисти 22

Копирование содержимого со
старого устройства 22

Клавиши быстрого доступа 24

Открытие Ovi by Nokia 26

О службе «Магазин Ovi» 26

Устройство 27

Настройка устройства 27

Мастер настроек 27

Режим ожидания 28

Индикаторы дисплея 30

Ввод текста 33

Поиск 35

Настройка устройства 36

Режимы 36

Выбор мелодий 37

Изменение темы дисплея 38

3D сигналы вызова 38

Выполнение вызовов 39

Посылка вызова 39

Ответ или отклонение вызова 40

Голосовая почта 41

Организ. конференции 41

Быстрый набор телефонного
номера 42

Ожидание вызова 43

Переадресация 44

Запр. выз. 45

Набор номера голосом 46

Выполнение видеовызова 47

Ответ на видеовызов или его
отклонение 48

Интернет-вызовы 49

Видеообмен 51

Списки вызовов и данных 54

Контакты 55

Оставайтесь на связи с друзьями 55

Сохранение и изменение имен и номеров	55	Фотографии	93
Работа с именами и номерами	56	Обмен в Интернете	94
Мелодии, изображения и текст вызова для контактов	57	Видеоцентр	96
		RealPlayer	97
Сообщения	58	Интернет	99
Чат	58	Браузер	99
Ввод и передача сообщений	59	Просмотр Интернет-страниц	99
Проверка числа непрочитанных сообщений	61	Панель инструментов браузера	100
Эл. почта	62	Обзор страниц	101
Nokia Messaging	66	Веб-новости и блоги	102
О чате	67	Закладки	103
Чтение сообщений	67	Очистка кэш-памяти	103
Произнести	68	Завершение соединения	104
Настройки сообщений	69	Защита соединения	104
Контакты Ovi	73	Управление временем	105
		Календарь	105
Музыка и звук	78	Установка времени и даты	108
Музыкальная клавиша	78	Будильник	108
Музыкальный проигрыватель	78	Офисные приложения	109
Музыка Ovi	83	Активные заметки	109
Say and Play	84	Калькулятор	111
Подкастинг Nokia	85	Конвертор	112
FM-радио	87	Диспетчер архивов	113
Интернет-радио	88	Словарь	113
Диктофон	89	Заметки	114
Изображения и видеоклипы	90	Связь	115
Камера	90	Соединения в режиме передаче данных и точки доступа	115
Галерея	92		

4 Содержание

Параметры сети	115	Своб. пам.	145
Беспроводная локальная сеть	116	«Зеленые» советы	146
Акт. подкл. пер. данных	120	Экономия энергии	146
Синхронизация	121	Утилизация	147
Bluetooth	122	Информация о продукте и сведения о безопасности	147
Кабель для передачи данных	126	Алфавитный указатель	158
Подключения к компьютеру	127		
О приложении «Файлы Ovi»	128		
О домашней сети	128		
Управление данными	130		
Установка или удаление приложений	130		
Диспетчер файлов	133		
Диспетчер устройств	134		
О лицензиях	136		
Настройки	137		
Параметры приложения	137		
Защита устройства и SIM-карты	137		
настройки аксессуаров	138		
Восстановление исходных параметров	138		
Поиск полезной информации	138		
Поддержка	138		
Получение последних версий ПО	139		
Справочная система устройства	141		
Настройки	142		
Коды доступа	143		
Ув. прод. раб. акк.	144		

Техника безопасности

Ознакомьтесь с перечисленными ниже правилами техники безопасности. Нарушение этих правил может быть опасным или незаконным. Дополнительная информация приведена в полном руководстве по эксплуатации.

БЕЗОПАСНОЕ ВКЛЮЧЕНИЕ



Не включайте устройство, если его использование запрещено, может вызвать помехи или быть опасным.

БЕЗОПАСНОСТЬ ДОРОЖНОГО ДВИЖЕНИЯ - ПРЕЖДЕ ВСЕГО



Строго соблюдайте местное законодательство. Не держите в руке мобильное устройство за рулем движущегося автомобиля. Помните о том, что безопасность дорожного движения имеет первостепенное значение!

РАДИОПОМЕХИ



Любые мобильные устройства подвержены воздействию радиопомех, которые могут ухудшить качество связи.

ВЫКЛЮЧАЙТЕ В МЕСТАХ, ГДЕ ИСПОЛЬЗОВАНИЕ ЗАПРЕЩЕНО



Соблюдайте все установленные ограничения. Выключайте устройство в самолете, рядом с медицинским оборудованием, в местах хранения топлива, химикатов или взрывоопасных материалов.

ОБРАЩАЙТЕСЬ ТОЛЬКО К КВАЛИФИЦИРОВАННЫМ СПЕЦИАЛИСТАМ



Работы по настройке и ремонту изделия должны проводить только квалифицированные специалисты.

АКСЕССУАРЫ И АККУМУЛЯТОРЫ



Применяйте только рекомендованные для данного телефона аксессуары и аккумуляторы. Не подключайте несовместимые устройства.

ВОДОСТОЙКОСТЬ



Данное устройство не является водонепроницаемым. Оберегайте его от попадания влаги.

Об устройстве

Радиочастотное устройство, описание которого приведено в данном руководстве, предназначено для использования в сети (E)GSM 850, 900, 1800 и 1900 МГц, сети UMTS 900, 1900, 2100 МГц HSDPA и HSUPA. Дополнительную информацию о сотовых сетях можно получить у поставщика услуг.

Устройство поддерживает несколько методов обмена данными и, как и компьютеры, устройство может подвергаться воздействию вирусов и другого вредоносного содержимого. Соблюдайте осторожность при работе с сообщениями и запросами связи, просмотре сетевых страниц и загрузке данных. Устанавливайте и используйте услуги и другое программное обеспечение только из источников с надежной защитой, например, приложения с цифровой подписью Symbian Signed или прошедшие тестирование Java Verified™. Следует устанавливать антивирусное и другое защитное программное обеспечение как в устройстве, так и на любой подключенный компьютер.

В устройстве могут быть запрограммированы закладки и ссылки на узлы сторонних организаций для доступа к ним. Они не относятся к Nokia, и корпорация Nokia не делает никаких заявлений и не принимает на себя никаких обязательств относительно этих узлов. Просматривая эти узлы, необходимо принимать меры предосторожности (в плане защиты и в плане содержимого).

Внимание!

Для работы любых функций устройства (за исключением будильника) требуется, чтобы устройство было включено. Не включайте устройство, если его использование может вызвать помехи или быть опасным.

Пользуясь данным устройством, строго соблюдайте законодательство, местные обычаи, уважайте право на частную жизнь и не нарушайте законных прав других лиц, в том числе авторских прав. Законодательство об охране авторских прав накладывает ограничения на копирование, модификацию и передачу некоторых изображений, мелодий и другого содержимого.

Регулярно создавайте резервные копии (электронные или бумажные) всех важных данных, сохраненных в устройстве.

При подключении другого устройства ознакомьтесь с правилами техники безопасности, приведенными в руководстве по эксплуатации соответствующего устройства. Не подключайте несовместимые устройства.

Изображения в этом руководстве могут отличаться от отображения на дисплее.

Другую важную информацию об устройстве см. в руководстве по эксплуатации.

Услуги сети

Работа устройства возможна только при наличии обслуживания, предоставляемого поставщиком услуг сотовой связи. В некоторых сотовых сетях реализованы не все функции, кроме того, для использования некоторых

функций требуется оформление специального соглашения с поставщиком услуг. Использование сетевых услуг предполагает передачу данных. Уточните сведения о стоимости услуг в домашней сети и при роуминге через другие сети у поставщика услуг. Информацию о тарифах предоставляет поставщик услуг. В некоторых сотовых сетях имеются ограничения на пользование некоторыми функциями данного устройства, для которых требуется поддержка сети, например, поддержка определенных технологий, таких как протоколы WAP 2.0 (HTTP и SSL), которые запускаются в протоколах TCP/IP, и символов национальных алфавитов.

Поставщик услуг может заблокировать работу некоторых функций устройства. В этом случае эти функции будут отсутствовать в меню. Устройство также может быть специально настроено: изменены названия меню, порядок пунктов меню и значки.

Общая память

Общая память устройства совместно используется различными функциями для хранения информации услуга мультимедийных сообщений (MMS), приложение электронной почты, чат. При выполнении этих функций объем памяти, доступной для других функций, может уменьшаться. Если в устройстве отображается сообщение о заполнении памяти, удалите часть информации, хранящейся в общей памяти.

Сведения об управлении цифровыми правами

Пользуясь данным устройством, строго соблюдайте законодательство, местные обычаи, уважайте право на частную жизнь и не нарушайте законных прав других лиц, в том числе авторских прав. Законодательство об охране авторских прав накладывает ограничения на копирование, изменение и передачу изображений, мелодий и другого содержимого.

Для защиты своих объектов интеллектуальной собственности владельцы содержимого могут использовать различные технологии управления цифровыми правами, включая авторские права. Для получения доступа к содержимому, защищенному с помощью системы управления цифровыми

правами, в данном устройстве используются различные типы соответствующего программного обеспечения. На данном устройстве можно работать с содержимым, защищенным с помощью следующих технологий управления цифровыми правами: WMDRM 10 и OMA DRM 2.0. Если определенное программное обеспечение для управления цифровыми правами не позволяет защитить содержимое, владельцы такого содержимого вправе обратиться с просьбой отменить возможность доступа к новому содержимому с использованием такого программного обеспечения. Такая отмена может также привести к запрещению обновления содержимого, которое уже имеется на устройстве. Отмена доступа к содержимому с использованием такого программного обеспечения для управления цифровыми правами не влияет на использование содержимого, которое защищено с помощью других технологий управления цифровыми правами, или незащищенного содержимого.

Содержимое, защищенное с помощью системы управления цифровым доступом (DRM), связано с лицензией, которая определяет права на использование этого содержимого.

Если в устройстве находится содержимое с защитой OMA DRM, для резервного копирования лицензии и содержимого используйте функцию резервного копирования пакета Nokia Ovi Suite.

При использовании других способов передачи могут не передаваться лицензии, которые должны сохраняться вместе с содержимым для того, чтобы после форматирования памяти устройства можно было продолжить использование этого содержимого с защитой OMA DRM. Восстановление лицензии может потребоваться также в случае повреждения файлов в устройстве.

Если в устройстве находится содержимое с защитой WMDRM, при форматировании памяти устройства лицензия и само содержимое теряются. Лицензия и содержимое также теряется в случае повреждения файлов в устройстве. Потеря лицензии или содержимого может ограничить

возможность повторного использования этого содержимого в устройстве. Дополнительную информацию можно получить у поставщика услуг.

Некоторые лицензии могут быть связаны с определенной SIM-картой. В этом случае для доступа к защищенному с их помощью содержимому необходимо вставить ее в устройство.

Начало работы

Клавиши и компоненты

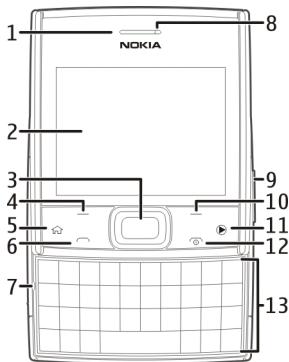

- 1 Датчик освещенности
- 2 Дисплей
- 3 Клавиша Navi™ (клавиша прокрутки)
- 4 Левая клавиша выбора
- 5 Клавиша режима ожидания
- 6 Клавиша вызова
- 7 Микрофон
- 8 Динамик
- 9 Клавиши регулировки громкости и масштабирования
- 10 Правая клавиша выбора
- 11 Музыкальная клавиша
- 12 Клавиша разъединения и включения
- 13 Клавиатура

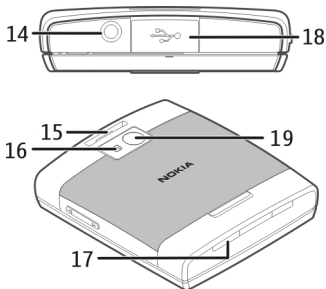

- 14** Разъем Nokia AV (3,5 мм)
- 15** Отверстие для ремешка для кисти
- 16** Вспышка камеры
- 17** Громкоговоритель
- 18** Разъем Micro USB/разъем для подключения зарядного устройства
- 19** Объектив камеры

Примечание: Покрытия на поверхности этого устройства не содержат никеля. Поверхность этого устройства изготовлена из нержавеющей стали.

Во время работы например, в режиме высокоскоростной передачи данных и интенсивном использовании WLAN устройство может нагреваться. В большинстве случаев это не является признаком неисправности. При появлении признаков нарушения нормальной работы устройства обратитесь в ближайший специализированный сервисный центр.

Установка SIM-карты и аккумулятора

Безопасное извлечение. Перед отсоединением аккумулятора обязательно выключите устройство и отсоедините его от зарядного устройства.

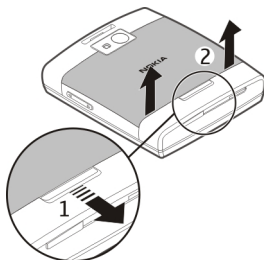

- 1 Чтобы снять заднюю панель, сдвиньте фиксирующую кнопку и удерживайте ее.
- 2 Удерживая фиксирующую кнопку, поднимите заднюю панель.

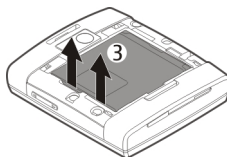

- 3 Извлеките аккумулятор, если он установлен.

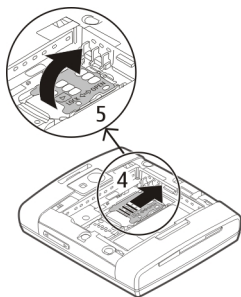

- 4 Для высвобождения держателя SIM-карты сдвиньте его вправо.
- 5 Поднимите держатель SIM-карты.

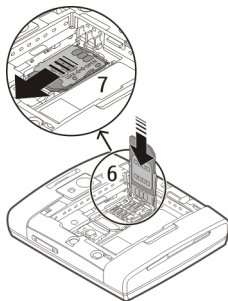

- 6 Сдвиньте SIM-карту, чтобы вставить ее в держатель SIM-карты. Убедитесь в том, что контакты карты направлены вниз.
- 7 Опустите держатель и сдвиньте его влево для фиксации.

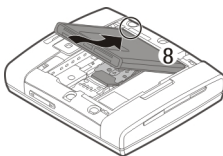

- 8 Совместите контакты аккумулятора с разъемами в аккумуляторном отсеке и вставьте аккумулятор.
- 9 Установите заднюю панель на место.

Карта памяти

Используйте только совместимые карты памяти карты microSD, рекомендованные корпорацией Nokia для данного устройства. Корпорация Nokia придерживается принятых стандартов для карт памяти, однако карты некоторых изготовителей могут быть не полностью совместимы с данным устройством. При использовании несовместимых карт возможно повреждение карты и устройства, а также уничтожение информации, записанной на карте памяти.

Установка карты памяти

Возможно, карта памяти уже установлена в устройстве. Если нет, выполните следующее:

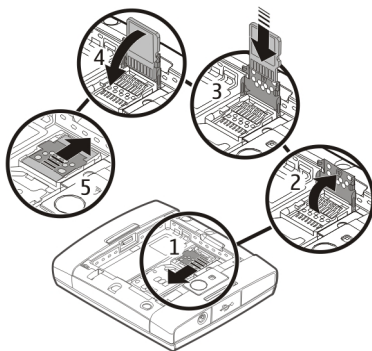

- 1 Для освобождения держателя карты памяти нажмите на держатель в направлении, указанной стрелкой на держателе.
- 2 Поднимите держатель карты памяти.
- 3 Вставьте совместимую карту памяти в держатель. Убедитесь в том, что контакты карты направлены вниз.
- 4 Опустите держатель карты памяти, нажав на него.
- 5 Чтобы зафиксировать держатель карты памяти, верните его в исходное положение, нажав на него.

Извлечение карты памяти

- 1 Выключите устройство.
- 2 Снимите заднюю панель и аккумулятор.
- 3 Извлеките карту памяти из держателя.

Расположение антенн

Устройство может быть оснащено внутренними и внешними антеннами. Не следует без необходимости прикасаться к антенне во время передачи или приема. Прикосновение к антеннам ухудшает качество связи, может привести к нецелесообразному увеличению мощности излучаемого сигнала и сокращению времени работы аккумулятора.



Включение и выключение устройства

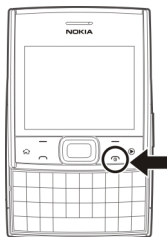

Нажмите и удерживайте нажатой клавишу включения для включения и выключения устройства. Кратковременным нажатием этой клавиши можно завершить активный вызов или закрыть приложение.

При выводе устройством запроса на ввод PIN-кода введите PIN-код и выберите **ОК**.

При выводе устройством запроса на ввод кода блокировки введите код блокировки и выберите **ОК**. Изготовителем устанавливается код блокировки 12345.

Для установки правильного часового пояса, времени и даты выберите страну своего местонахождения, затем введите местное время и дату.

Зарядка аккумулятора

Устройство поставляется с частично заряженным аккумулятором, однако перед первым включением устройства может потребоваться его зарядка.

Если уровень заряда устройства слишком низкий, выполните следующие действия:

- 1 Подсоедините зарядное устройство к сетевой розетке.
- 2 Подсоедините зарядное устройство к телефону.

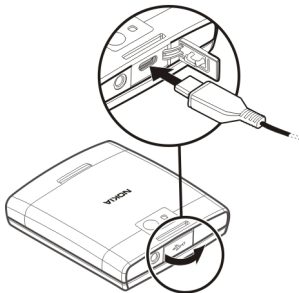

- 3 После указания полного заряда аккумулятора отключите зарядное устройство от устройства, а затем от сетевой розетки.

Во избежание поломки разъема зарядного устройства будьте осторожны при подключении или отключении кабеля зарядки.

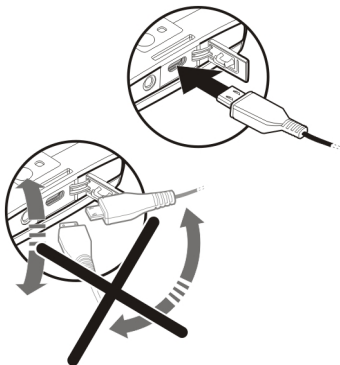

Не требуется заряжать аккумулятор в течение строго определенного времени; можно использовать устройство во время зарядки. Если аккумулятор полностью разряжен, пройдет несколько минут до появления на дисплее индикатора уровня заряда аккумулятора или до того, как телефон можно будет использовать для отправки вызовов.

Зарядка через USB

- 1 Используйте совместимый кабель USB для подключения к совместимому устройству, например компьютеру.
- 2 Если устройство включено, после отображения запроса выберите требуемый режим USB.

При подключении к компьютеру можно синхронизировать устройство во время зарядки.

До начала зарядки через USB может пройти больше времени. Кроме того, зарядка может не выполняться при подключении через USB-концентратор без внешнего питания. Устройство заряжается быстрее при подключении к электророзетке.

Блокировка клавиатуры (клавиш)

Чтобы разблокировать клавиатуру, откройте панель или выберите **Откл. блк.**, затем быстро нажмите **OK**.

Выберите **Меню > Панель упр. > Параметры и Общие**.

Для блокировки клавиатуры при закрытии панели выберите **Функц. панели > Блокирование клавиш**.

Чтобы назначить автоматическую блокировку клавиатуры по истечении заданного времени, выберите **Защита > Телефон и SIM-карта > Период автоблок. клав. > Задано пользоват.** и укажите необходимое время.

При включенной функции блокировки устройства или клавиатуры сохраняется возможность вызова службы экстренной помощи, номер которой запрограммирован в памяти устройства.

Управление громкостью

Для настройки громкости динамика или громкоговорителя во время вызова или прослушивания аудиофайла используйте клавиши громкости.

Для включения или отключения громкоговорителя во время разговора выберите **Громкоговр или Функции > Включить телефон**.

Внимание!

Продолжительное прослушивание при большой громкости может привести к повреждению слуха. Слушайте музыку при умеренной громкости и не подносите устройство к уху при включенном громкоговорителе.

Мини-гарнитура

К устройству можно подключить совместимую мини-гарнитуру или совместимые наушники. Возможно, при этом потребуются переключиться в режим кабеля.

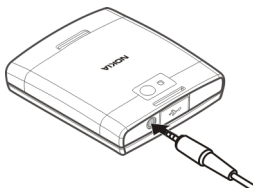
**Внимание!**

Использование минигарнитуры может снизить чувствительность слуха к внешним звукам. Не пользуйтесь минигарнитурой в ситуациях, создающих угрозу безопасности.

Для вызовов в режиме громкой связи используйте мини-гарнитуру с совместимым модулем дистанционного управления или микрофон устройства.

Для регулировки громкости во время вызова используйте клавишу громкости на устройстве или на мини-гарнитуре (если она присутствует). Некоторые мини-гарнитуры оснащены средствами управления громкостью мультимедиа, которые можно использовать только для регулировки громкости воспроизведения музыки или видео.

Если гарнитура не рекомендована компанией Nokia для использования с этим устройством, качество передачи звука может быть низким.

Не подключайте аппаратуру, которая формирует выходной сигнал, так как это может повредить устройство. Не подключайте источники напряжения к разъему AV Nokia.

При подключении к разъему AV Nokia внешнего устройства или минигарнитуры, отличных от рекомендованных корпорацией Nokia для данного устройства, уделите особое внимание уровню громкости.

Ремешок для кисти

Проденьте шнурок в отверстие и затяните петлю.

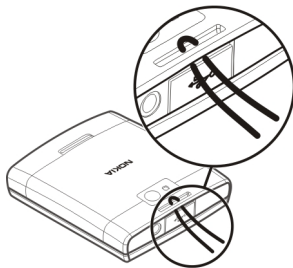

Копирование содержимого со старого устройства

С помощью приложения Перенос можно копировать содержимое, например номера телефонов, адреса, элементы календаря и изображения, с предыдущего устройства Nokia на новое устройство.

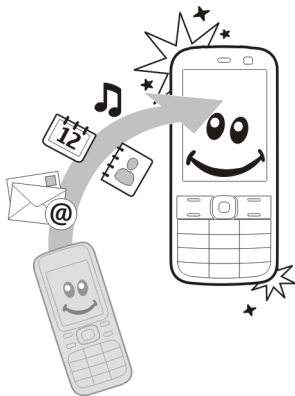

Копирование содержимого впервые

- 1 Для загрузки на устройство данных с другого устройства в первый раз выберите **Меню > Панель упр. > Перенос**.
- 2 Выполните сопряжение устройств. Для поиска в Вашем устройстве устройств с поддержкой канала связи Bluetooth выберите **Продолж..** Выберите устройство, с которого требуется передать содержимое. На дисплее отображается запрос на ввод кода. Введите код (от 1 до 16 цифр) и выберите **ОК**. Введите тот же самый код на другом устройстве и выберите **ОК**. Сопряжение устройств выполнено.
Если на старом устройстве Nokia приложение Перенос не установлено, новое устройство передает содержимое в сообщении. Откройте сообщение на старом устройстве и следуйте инструкциям на экране.
- 3 На устройстве выберите содержимое, которое требуется передать с другого устройства.

После начала передачи ее можно отменить и продолжить позднее.

Содержимое передается из памяти другого устройства в соответствующее место в памяти устройства. Продолжительность передачи определяется объемом передаваемых данных.

Доступный для передачи тип содержимого зависит от модели устройства, с которого выполняется передача. Если это устройство поддерживает синхронизацию, можно также синхронизировать данные между устройствами. Если другое устройство не является совместимым, отображается соответствующее уведомление.

Клавиши быстрого доступа

Здесь приведены некоторые клавиши быстрого доступа к функциям устройства. Клавиши быстрого вызова позволяют эффективнее использовать приложения.

Общие клавиши быстрого выбора

Кнопка включения	Для включения или выключения устройства нажмите и удерживайте ее нажатой. Нажмите кнопку один раз для закрытия приложения и перехода к главному экрану.
Музыкальная клавиша	Нажмите один раз для отображения или скрытия музыкального проигрывателя. Нажмите и удерживайте для перехода в меню музыки.

Клавиша режима ожидания	Нажмите один раз для скрытия приложения и перехода на главный экран (приложение продолжит работу в фоновом режиме). Нажмите и удерживайте для переключения между открытыми приложениями.
Клавиша символов	Нажмите для вставки символа или значка настроения в текстовое поле.

Режим ожидания

Кнопка включения	Нажмите для переключения режимов.
Левая клавиша выбора + правая клавиша выбора	Разблокировка клавиатуры.
Клавиша вызова	Открытие журнала вызовов или вызов контакта.
Клавиша режима ожидания	Откройте главное меню. Нажмите и удерживайте для переключения между открытыми приложениями.
0	Нажмите и удерживайте для начала просмотра Интернет-страниц.
1	Нажмите и удерживайте нажатой для вызова своего автоответчика.
Цифровые клавиши (2 - 9)	Посылка вызова с использованием быстрого набора. Чтобы включить быстрый набор, выберите Меню > Панель упр. > Параметры и Телефон > Вызов > Быстрый набор.

Клавиша Ctrl	Нажмите и удерживайте нажатой для включения или выключения режима "Без звука".
Клавиша символов	Нажмите и удерживайте нажатой для включения или выключения функции Bluetooth.
Пробел	Нажмите и удерживайте для включения или выключения фонарика.

Открытие Ovi by Nokia

 С помощью Ovi by Nokia можно находить новые места и услуги и оставаться на связи с друзьями. Можно сделать, например, следующее:

- Создать учетную запись.
- Спланировать поездки и просмотреть местоположения на карте.
- Загружать игры, приложения, видеоклипы и мелодии сигнала на устройство.
- Приобретать музыку.

Загрузка некоторых элементов бесплатна, за другие элементы придется платить.

Доступность услуг зависит от страны или региона, кроме того, поддерживаются не все языки.

Для доступа к услугам Ovi компании Nokia перейдите по адресу www.ovi.com и зарегистрируйте свою учетную запись Nokia.

Дополнительную информацию см. на сайте www.ovi.com/support.

О службе «Магазин Ovi»

 С помощью службы "Магазин Ovi" на устройство можно загружать игры для мобильных телефонов, приложения, видеоклипы, изображения, темы и сигналы вызова. Некоторые объекты бесплатны, другие можно купить с

помощью кредитной карты или через телефонный счет. Доступность способа оплаты зависит от страны проживания и поставщика услуг сети. Магазин Ovi предлагает содержимое, которое совместимо с Вашим мобильным устройством и соответствует Вашим вкусам и местоположению.

Устройство

Настройка устройства

 Приложение настройки телефона позволяет выполнить, например, следующие действия:

- Определение региональных настроек, например языка устройства.
- Передача данных со старого устройства.
- Настройка устройства.
- Настройка учетных записей электронной почты.
- Подписка на услугу My Nokia для получения бесплатных советов, рекомендаций и поддержки для устройства Nokia. Кроме того, Вы будете получать уведомления о новых версиях программного обеспечения, доступного для устройства.
- Активация служб Ovi.

Приложение "Настройка телефона" открывается при включении устройства в первый раз. Для открытия приложения в другое время выберите **Меню > Приложен. > Справка > Настр. тел..**

Мастер настроек

Используйте мастер настроек для определения настроек электронной почты и подключения. Доступность элементов мастера настроек зависит от функций устройства, SIM-карты, поставщика услуг и данных в базе данных мастера настроек.

Выберите **Меню > Панель упр. > Маст. нстр..**

Для достижения наилучших результатов при использовании мастера настроек в устройстве должна быть установлена SIM-карта. Если SIM-карта не установлена, следуйте инструкциям на экране.

Выберите одну из следующих функций:

Оператор — определение настроек, зависящих от оператора, таких как настройки MMS, Интернета, WAP и потокового воспроизведения.

Настройка э/п — настройка протоколов POP, IMAP или учетной записи приложения "Синхронизация с Exchange".

Передач. видео — настройки видеообмена.

Доступные для изменения настройки могут различаться.

Режим ожидания

О главном экране

Экран в режиме ожидания представляет собой начальную точку; здесь можно собрать все важные контакты и ярлыки приложений.

После включения устройства и его регистрации в сети экран устройства находится в режиме ожидания.

Для перемещения по главному экрану используйте клавишу прокрутки.

В зависимости от темы главного экрана на нем может содержаться следующая информация:

- Панель контактов
- Подключаемые модули приложений
- Ярлыки приложений
- Область уведомлений

Для настройки подключаемых модулей и ярлыков приложения или изменения темы экрана в режиме ожидания выберите **Меню > Панель упр.** >

Параметры и Общие > Мой стиль > Режим ожидания, а затем соответствующую функцию. Не все ярлыки можно изменить.

Поиск контактов в режиме ожидания

- 1 Для поиска контактов на главном экране начните ввод имени или фамилии контакта. Выберите необходимый контакт в списке предложенных вариантов. Эта функция может быть доступна не для всех языков.
- 2 Чтобы выполнить вызов контакта, нажмите клавишу вызова.

Чтобы отключить поиск контактов, выберите **Функции > Откл. поиск контактов**.

О панели контактов

В режиме ожидания непосредственно на экран можно добавлять контакты, выполнять быстрые вызовы или передачу сообщений контактам, просматривать веб-новости или переходить к информации и параметрам контакта.

Панель контактов

Чтобы добавить контакт на экран в режиме ожидания, выберите значок "Добавить контакт" и затем контакт из списка.

Для создания нового контакта выберите **Функции > Новый контакт**, введите сведения о контакте и выберите **Готово**. Также к информации о контакте можно добавить изображение.







Чтобы добавить для контакта веб-новость, выберите значок "Добавить новость", необходимую новость из списка и затем **Готово**.

Для создания новой новости выберите **Функции > Новый канал**.

Для обновления новости выберите **Обновить**.

Для удаления контакта с экрана просмотра информации о контакте в режиме ожидания выберите значок "Параметры" и **Удалить**.

Индикаторы дисплея

-  Устройство работает в сети 3G или GSM (услуга сети). Полоска рядом со значком указывает на уровень сигнала сотовой сети в текущем местоположении. Чем выше полоска индикатора, тем сильнее сигнал.
-  Высокоскоростной пакетный доступ по входящему каналу (HSDPA) / высокоскоростной пакетный доступ от мобильного устройства (HSUPA) (услуга сети) в сети 3G активен.
-  Вы активировали автономный режим, и устройство не подключено к сотовой сети.
-  Уровня заряда аккумулятора. Чем выше полоска индикатора, тем больше уровень заряда аккумулятора.
-  В папке "Входящие" приложения "Сообщения" содержатся непрочитанные сообщения. Если индикатор мигает, папка "Входящие" заполнена и необходимо удалить старые сообщения из папки "Входящие", чтобы можно было получить новые.
-  в удаленный почтовый ящик поступило новое сообщение электронной почты.
-  В папке "Исходящие" приложения "Сообщения" содержатся сообщения, ожидающие передачи.



Есть принятые вызовы.



Клавиши устройства заблокированы.



Сигнал будильника включен.



Вы активировали режим без звука, и устройство не воспроизводит мелодию при входящем вызове или сообщении.





Включена связь по каналу Bluetooth.





Установлена связь по каналу Bluetooth. Если индикатор мигает, это означает, что устройство пытается установить соединение с другим устройством.







Доступно соединение GPRS в режиме пакетной передачи данных (услуга сети).  — соединение активно.  — соединение находится на удержании.





Доступно соединение EGPRS в режиме пакетной передачи данных (услуга сети).  — соединение активно.  — соединение находится на удержании.





Доступно соединение 3G в режиме пакетной передачи данных (услуга сети).  — соединение активно.  — соединение находится на удержании.

 Поддерживается и доступно соединение HSDPA/HSUPA (услуга сети). Значок может отличаться в разных регионах.  — соединение активно.  — соединение находится на удержании.

 В устройстве включен поиск беспроводных локальных сетей (WLAN), и сеть WLAN доступна.

 Активно соединение с сетью WLAN без шифрования.

 Активно соединение с сетью WLAN с шифрованием.

 Устройство подключено к компьютеру с помощью совместимого USB-кабеля для передачи данных.

2 используется вторая телефонная линия (услуга сети).

 Активен режим переадресации всех вызовов на другой телефонный номер. При использовании двух телефонных линий номер указывает на активную линию.

 К устройству подсоединена мини-гарнитура.

 К устройству подсоединен автомобильный комплект.

 Выполняется синхронизация устройства.

Могут также отображаться другие индикаторы.

Ввод текста

Перечень доступных методов ввода может изменяться.

Использование клавиатуры

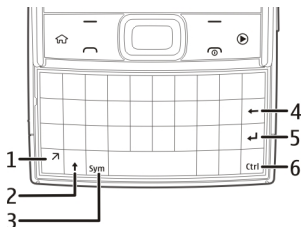

- 1 Клавиша функций
- 2 Клавиша Shift
- 3 Клавиша символов
- 4 Клавиша удаления.
- 5 Клавиша ввода
- 6 Клавиша Ctrl

Переключение между регистрами символов

Для переключения между режимами верхнего и нижнего регистров дважды нажмите клавишу Shift. Чтобы ввести одну букву верхнего регистра в режиме нижнего регистра или наоборот, нажмите один раз клавишу Shift, а затем требуемую буквенную клавишу.

Вставка числа или специального символа, указанного на клавише

Нажмите клавишу функций и требуемую буквенную клавишу или нажмите и удерживайте нажатой только буквенную клавишу. Чтобы ввести несколько специальных символов подряд, дважды нажмите клавишу Function, а затем

нажимайте требуемые буквенные клавиши. Для возврата в обычный режим нажмите клавишу Function один раз.

Вставка специального символа, не указанного на клавиатуре

Нажмите клавишу символов, а затем выберите ***#** и символ.

Вставка буквы, не указанной на клавиатуре

Возможна вставка разновидностей букв, например букв с надстрочными знаками. Например, чтобы вставить символ "á", нажмите и удерживайте нажатой клавишу символов, одновременно нажимая клавишу "A" несколько раз, пока не отобразится требуемый символ. Порядок и доступность букв зависят от выбранного языка ввода.

Вставка смайлика

Нажмите клавишу символов, а затем выберите смайлик. Смайлики можно использовать только в текстовых сообщениях и сообщениях MMS.

Совет. Чтобы добавить недавно использованный специальный символ, нажмите клавишу Ctrl и, удерживая ее нажатой, нажмите клавишу символов, а затем выберите символ во всплывающем меню.

Копирование и вставка текста

- 1 Нажмите и удерживайте нажатой клавишу Shift и выделите текст, который необходимо скопировать.
- 2 Нажмите **Ctrl + C**.
- 3 Перейдите в место, куда необходимо вставить текст, и нажмите клавиши **Ctrl + V**.

Изменение языка ввода или включение режима интеллектуального ввода текста

Выберите **Функции > Функции ввода**.

Интеллектуальный ввод текста

Чтобы включить режим интеллектуального ввода текста, выберите **Функции > Функции ввода > Включить словарь**. Отображается индикатор



По мере ввода слова устройство предлагает возможные слова. Когда требуемое слово найдено, выполните прокрутку вправо для его подтверждения.

Во время ввода можно также выполнить прокрутку вниз для обращения к списку предлагаемых слов. Если необходимое слово присутствует в списке, выберите это слово.

Если вводимое слово отсутствует в словаре устройства, устройство предлагает имеющееся слово, а введенное слово отображается над предлагаемым словом. Выполните прокрутку вверх для выбора своего слова. Слово добавляется в словарь при переходе к вводу следующего слова.

Чтобы выключить режим интеллектуального ввода текста, выберите **Функции > Функции ввода > Отключить словарь**.

Чтобы задать параметры ввода текста, выберите **Функции > Функции ввода > Настройки**.

Чтобы изменить язык ввода, выберите **Функции > Функции ввода > Язык ввода**.

Поиск

Запуск поиска

Выберите **Меню > Приложен. > Поиск**.

Для поиска содержимого мобильного устройства введите критерии поиска в поле поиска или просмотрите категории содержимого. Во время ввода критериев поиска результаты упорядочиваются по категориям. Результаты

поиска, вызываемые недавно, отображаются вверху списка результатов, если они соответствуют критериям поиска.

Настройка устройства

Режимы

Выберите **Меню > Панель упр. > Режимы.**

Можно настраивать сигналы вызова, сигналы предупреждения и другие сигналы устройства для различных событий, условий работы и групп абонентов. Активный режим отображается в верхней части экрана ожидания. Однако, если включен режим "Обычный", отображается только текущая дата.

Для создания нового режима выберите **Функции > Создать новый** и определите настройки.

Для настройки режима выберите режим и выберите **Функции > Настроить.**

Для включения режима выделите режим и выберите **Функции > Включить.**

Чтобы настроить в телефоне активный режим на определенное время в течение ближайших 24 часов, выделите режим, выберите **Функции > На время** и настройте время. По истечении заданного времени снова включается предыдущий активный режим. При включении режима на время на экране ожидания отображается ⌚. Режим "Автономный" нельзя установить время активации.

Для удаления созданного режима выберите **Функции > Удалить режим.** Предопределенные режимы удалить нельзя.

При включении режима "Автономный" соединение с сотовой сетью закрывается. Все радиочастотные сигналы, входящие из сотовой сети на

устройство и исходящие в сотовую сеть с устройства, блокируются. При попытке отправки сообщения оно помещается в папку "Исходящие", и отправка его выполняется только при переходе в другой режим.

Устройство можно также использовать без SIM-карты. После извлечения SIM-карты включается автономный режим.

Важное замечание. В режиме "Автономный" устройство невозможно использовать для отправки и приема вызовов, а также для работы с другими функциями, требующими подключения к сотовой сети. Сохраняется возможность вызова службы экстренной помощи, номер которой запрограммирован в памяти устройства. Для отправки и приема вызовов устройство необходимо переключить в режим подключения к сети (путем выбора другого режима). Если активна функция блокировки устройства, введите код блокировки.

При включенном режиме "Автономный" можно по-прежнему пользоваться беспроводной локальной сетью, например, для чтения сообщений электронной почты или просмотра Интернет-страниц. Можно также использовать беспроводную связь Bluetooth. При установлении и использовании соединения беспроводной локальной сети или соединения Bluetooth строго соблюдайте все установленные требования техники безопасности.

Выбор мелодий

Для установки мелодии сигнала вызова для профиля выберите **Функции > Настроить > Мелодия**. Выберите сигнал вызова в списке или выберите **Загрузка мелодий** для открытия папки закладок, содержащей список закладок для загрузки сигналов вызова с помощью браузера. Все загруженные сигналы сохраняются в меню "Галерея".

Для воспроизведения сигнала вызова только для выбранной группы контактов выберите **Функции > Настроить > Сигнал для** и выберите

требуемую группу. Звуковой сигнал для телефонных вызовов, поступивших от абонентов, не входящих в выбранную группу, не подается.

Для изменения сигнала сообщения выберите **Функции > Настроить > Сигнал о сообщении**.

Изменение темы дисплея

Выберите **Меню > Панель упр. > Темы**.

Выберите одну из следующих функций:

Обычные — изменение темы, используемой во всех приложениях.

Вид меню — изменение темы, используемой в главном меню.

Реж. ожидания — изменение темы, используемой на главном экране.

Фон. рисунок — изменение фонового изображения на главном экране.

Изображ. выз. — Изменение изображения, отображаемого во время вызовов.

Аудиотемы — Установка звуков для различных событий устройства.

Для включения или выключения эффектов темы выберите **Обычные > Функции > Эффекты темы**.

3D сигналы вызова

Выберите **Меню > Приложен. > 3D сигналы**.

Чтобы включить трехмерные (3-D) звуковые эффекты для мелодий, выберите **3D эффекты > Вкл.** Трехмерные эффекты поддерживаются не всеми мелодиями сигнала вызова.

Для изменения трехмерного эффекта, примененного к мелодии сигнала вызова, выберите **Траектория звука**, а затем выберите необходимый эффект.

Для изменения 3D эффекта выберите один из следующих вариантов:

Скорость — выбор скорости перемещения звука из одного направления в другое. Данная настройка доступна не для всех эффектов.

Реверберация — выбор эффекта для настройки уровня эхо.

Эффект Доплера — выберите **Вкл.**, чтобы звук сигнала вызова был выше при нахождении рядом с устройством и ниже — при удалении от него. Данная настройка доступна не для всех эффектов.

Чтобы прослушать сигналы вызова с трехмерным эффектом, выберите **Функции > Воспроизвести**.

Для регулировки громкости сигнала вызова выберите **Меню > Панель упр. > Режимы и Функции > Настроить > Громкость сигнала**.

Выполнение вызовов

Посылка вызова

Для выполнения вызова откройте телефон, введите номер телефона, включая код города, и нажмите клавишу вызова.

При использовании гарнитуры для выполнения вызова не нужно открывать телефон.

Совет. Для выполнения международного вызова введите символ "+", заменяющий код выхода на международную линию, а затем введите код страны, код города (ноль в начале можно опустить) и номер телефона.

Для завершения вызова или отмены выполнения вызова закройте телефон. При использовании гарнитуры для завершения вызова нажмите клавишу разъединения.

Для выполнения вызова с использованием имеющихся контактов откройте список контактов. Введите первые буквы имени, выделите имя и нажмите клавишу вызова.

Для отправки вызова из журнала вызовов нажмите клавишу вызова для просмотра 20 последних набранных номеров. Выделите требуемый номер или имя и нажмите клавишу вызова.

Для регулировки громкости активного вызова служат клавиши регулировки громкости.

Для переключения голосового вызова в режим видеовызова выберите **Функции > Перекл. на видеовызов**. Голосовой вызов завершается и абоненту посылается видеовызов.

Ответ или отклонение вызова

Ответ на вызов

Откройте телефон или подключите мини-гарнитуру и нажмите клавишу вызова.

Отключение сигнала входящего вызова

Выберите **Без звука**.

Отклонение вызова

Нажмите клавишу разъединения. Если в настройках телефона включена функция **Переадресация > Голосовые вызовы > Если занят**, отклоненный вызов будет переадресован.

Отправка текстового сообщения при отклонении вызова

Выберите **Без звука** и **Перед. сбщ**, отредактируйте текст сообщения и нажмите клавишу вызова. Ответным сообщением можно оповестить абонента о том, что Вы не можете ответить на вызов.

Включение функции текстового сообщения при отклонении вызова

Выберите **Меню > Панель упр. > Параметры и Телефон > Вызов > Отклон. и передать сбщ > Да**.

Создание стандартного текстового сообщения при отклонении вызова

Выберите **Меню > Панель упр. > Параметры и Телефон > Вызов > Текст сообщения**, затем составьте сообщение.

Голосовая почта

Выберите **Меню > Панель упр. > Автоответч..**

При первом запуске приложения Автоответч. (услуга сети) предлагается ввести номер голосовой почты.

Для вызова голосовой перейдите в голосовой почтовый ящик, откройте телефон и выберите **Функции > Вызвать голос. почту**.

Для вызова своего почтового ящика в режиме ожидания нажмите и удерживайте нажатой клавишу **1**, а затем выберите почтовый ящик для вызова.

Для изменения номер почтового ящика выберите почтовый ящик, затем выберите **Функции > Изменить номер**.

Организ. конференции

1 Вызовите первого участника конференции.

- 2 Для вызова нового участника выберите **Функции** > **Новый вызов**. Первый вызов будет переведен в режим удержания на линии.
- 3 После ответа абонента выберите **Функции** > **Конференция** для подключения первого участника к конференции.

Для подключения к конференции еще одного участника повторите действие 2 и выберите **Функции** > **Конференция** > **Подкл. к конф..** Устройство позволяет подключить к конференции до шести участников (включая организатора конференции).

Для конфиденциального разговора с одним из участников конференции выберите **Функции** > **Конференция** > **Выделить**.

Выберите участника и затем **Выделить**. Конференция переводится в режим удержания на линии. В это время остальные участники могут продолжать разговаривать друг с другом.

Закончив конфиденциальный разговор, выберите **Функции** > **Конференция** для возврата в конференцию.

Для отключения одного из участников выберите **Функции** > **Конференция** > **Исключить**, выделите участника и выберите **Исключ..**

- 4 Для завершения активной конференции нажмите клавишу разъединения.

Быстрый набор телефонного номера

Включение быстрого набора

Выберите **Меню** > **Панель упр.** > **Параметры и Телефон** > **Вызов** > **Быстрый набор**.

Назначение номера телефона цифровой клавише (2–9)

Выберите **Меню** > **Панель упр.** > **Б/набор**. Выделите клавишу, которой требуется назначить телефонный номер, и выберите **Функции** > **Задать**.

Клавиша **1** зарезервирована для вызова голосовой почты, а **0** — для запуска Интернет-браузера.

Посылка вызова

В режиме ожидания откройте телефон, нажмите назначенную клавишу, а затем клавишу вызова.

Ожидание вызова

С помощью ожидания вызова (услуга сети) можно отвечать на поступающий вызов во время разговора.

Включение ожидания вызова

Выберите **Меню > Панель упр. > Параметры и Телефон > Вызов > Ожидающий вызов**.

Ответ на вызов

Нажмите клавишу вызова. Первый вызов будет переведен в режим удержания на линии.

Переключение между активным вызовом и вызовом в режиме удержания

Выберите **Переключ.**

Соединение входящего вызова или вызова на удержании с активным и отключение от этих вызовов

Выберите **Функции > Перевести**.

Завершение активного вызова

Нажмите клавишу разъединения.

Завершение обоих вызовов

Выберите **Функции > Завершить все**.

Переадресация

Выберите **Меню > Панель упр. > Параметры и Телефон > Переадресация.**

Можно выполнять переадресацию входящих вызовов на номер голосовой почты или другой номер телефона. Дополнительную информацию можно получить у поставщика услуг.

Выберите тип вызовов, требующих переадресации, и одну из следующих функций:

Все голосовые вызовы, Все данные и видеовызовы или **Все факсимильные вызовы.** — Переадресация всех входящих вызовов: голосовых, в режиме передачи данных и видео или факсов. Вы не можете отвечать на вызовы, можно только переадресовывать вызовы на другой номер.

Если занят — Переадресация входящих вызовов, когда телефон занят.

Если не отвечает — Переадресация входящих вызовов, если вы не отвечаете в течение определенного времени. Выберите время, в течение которого устройство должно выдавать сигналы вызова перед включением переадресации.

Если вне зоны обслуживания — Переадресация входящих вызовов, если устройство выключено или находится за пределами зоны обслуживания сотовой сети.

Если не доступен — Переадресация вызовов, если телефон занят, вы не отвечаете или устройство выключено или находится за пределами зоны обслуживания сотовой сети.

Для переадресации вызовов на номер голосовой почты выберите тип вызова, функцию переадресации и **Функции > Включить > На голосовую почту.**

Для переадресации вызовов на другой телефонный номер выберите тип вызова, функцию переадресации и **Функции > Включить > На другой**

номер. Введите номер или выберите **Найти**, чтобы найти номер в приложении "Контакты".

Для проверки текущего состояния переадресации выделите функцию переадресации и выберите **Функции > Проверить состояние**.

Для отмены переадресации вызовов выделите функцию переадресации и выберите **Функции > Отключить**.

Запр. выз.

Выберите **Меню > Панель упр. > Параметры и Телефон > Запрет вызовов**. Если Вы определили настройки Интернет-вызовов, выберите **Запрет Интернет-вызовов**.

Можно запрещать выполнение или прием вызовов с помощью устройства (услуга сети). Для изменения настроек необходимо получить у поставщика услуг пароль запрета вызовов. Запрет вызовов влияет на все типы вызовов.

Выберите одну из следующих настроек запрета голосовых вызовов:

Исходящие вызовы — Запрет исходящих голосовых вызовов с устройства.

Входящие вызовы — Запрет входящих вызовов.

Международные вызовы — Запрет международных вызовов.

Входящие вызовы при роуминге — Запрет входящих вызовов при нахождении вне своей страны.

Международные вызовы не в свою страну — Запрет международных вызовов, но разрешение вызовов в свою страну.

Для проверки состояния запрета голосовых вызовов выберите функцию запрета и **Функции > Проверить состояние**.

Для отключения всех запретов голосовых вызовов выберите функцию запрета и **Функции > Отключить все запреты.**

Чтобы изменить пароль, используемый для запрета голосовых вызовов, вызовов в режиме передачи данных и факсимильной передачи, выберите **Функции > Изменить пароль.** Введите текущий код, затем дважды введите новый код. Пароль запрета должен состоять из четырех цифр. Дополнительные сведения можно получить у поставщика услуг.

Набор номера голосом

Устройство поддерживает расширенный набор голосовых команд. Расширенный набор голосовых команд не зависит от индивидуальных особенностей голоса, поэтому не нужно записывать голосовые метки заранее. Устройство создает голосовую метку для элементов контактов и сравнивает произносимую голосовую метку с ней. Система распознавания речи в устройстве адаптируется к голосу основного пользователя для более точной идентификации голосовых команд.

Голосовая метка контакта представляет собой имя, сохраненное для контакта. Для прослушивания синтезированной голосовой метки выберите контакт и **Функции > Просмотр сведений > Функции > Инф. о голосовой метке > Функции > Воспр. голосовую метку.**

Примечание: Использование голосовых меток может быть затруднено, например, в шумном помещении или в момент опасности, поэтому не стоит полностью полагаться на функцию набора голосом.

Выполнение вызова с помощью голосовой метки

При использовании функции набора голосом громкоговоритель включен. Не подносите устройство вплотную к губам, когда произносите голосовую метку.

- 1 Для запуска функции набора голосом на главном экране нажмите и удерживайте нажатой правую клавишу выбора. При использовании совместимой мини-гарнитуры с кнопкой нажмите и удерживайте нажатой кнопку мини-гарнитуры, чтобы начать набор номера голосом.
- 2 На дисплее появится сообщение **Говорите**, сопровождаемое коротким тональным сигналом. Четко произнесите имя, сохраненное для контакта.
- 3 Устройство воспроизводит синтезированную голосовую метку для распознанного контакта и отображает на дисплее имя и номер. Если вызов этого контакта не требуется, выберите другой контакт из списка совпадений в течение 2,5 секунд или выберите **Выйти** для отмены.

Если для контакта сохранено несколько номеров, устройство выбирает номер по умолчанию, если он задан. Иначе устройство выбирает первый доступный номер из карточки контакта. Можно также произнести имя и тип номера телефона, например мобильный или домашний.



Выполнение видеовызова

При выполнении видеовызова (услуга сети) можно просматривать видео в режиме реального времени между Вами и вызываемым абонентом. Видеоизображение, поступающее с камеры, отображается адресату видеовызова.

Для выполнения видеовызова необходимо иметь карту USIM и находиться в зоне действия сети 3G. Информацию о возможности, цене и подписке на услуги видеовызовов можно получить у поставщика услуг сети.

В видеовызове могут участвовать только два абонента. Видеовызов можно отправить на совместимое мобильное устройство или клиенту ISDN. Невозможно выполнить видеовызов, пока активен другой голосовой вызов, видеовызов или передача данных.

Индикаторы

-  Видеовызов не принимается (получатель не отправляет видео или сеть не передает его).
-  Установлен запрет на отправку видео с устройства. Для отправки фотографии вместо видео выберите **Меню > Панель упр. > Параметры и Телефон > Вызов > Фото для видеовыз.**

Даже при запрете отправки видео во время видеовызова вызов все равно оплачивается как видеовызов. Информацию о тарифах можно получить у поставщика услуг.

- 1 При активном главном экране откройте телефон и введите номер телефона.
- 2 Выберите **Функции > Вызвать > Видеовызов.**

Подготовка к видеовызову занимает определенное время. В случае неудачного вызова (например, если сеть не поддерживает видеовызовы или принимающее вызов устройство несовместимо), выводится запрос на посылку обычного вызова или передачу сообщения.

Видеовызов считается активным, если отображаются два видеоизображения и воспроизводится звук через громкоговоритель. Адресат может запретить отправку видео (на это указывает значок ). Тогда можно будет только слышать речь собеседника, и будет отображаться фотография или серый экран.

Завершение видеовызова

Нажмите клавишу разъединения.

Ответ на видеовызов или его отклонение

При поступлении видеовызова на экране появляется значок .

- 1 Откройте телефон и нажмите клавишу вызова. Отображается сообщение **Разрешить передачу видеоизображения вызывающему абоненту?**.
- 2 Для начала передачи видеосигнала выберите **Да**.

Если видеовызов не активирован, то воспроизводится только речь звонящего. Вместо видеоизображения отображается серый экран.

Замена серого экрана фотографией, снятой с помощью камеры

Выберите **Меню > Панель упр. > Параметры и Телефон > Вызов > Фото для видеовыз.**

Завершение видеовызова

Нажмите клавишу разъединения.

Интернет-вызовы

Описание Интернет-вызовов

С помощью сетевой услуги Интернет-вызовов можно выполнять и принимать вызовы через Интернет. Службы Интернет-вызовов могут поддерживать вызовы между компьютерами, мобильными телефонами, а также между устройством с поддержкой VoIP и обычным телефоном. Сведения о предоставлении услуг и тарифах можно получить у поставщика услуги Интернет-вызовов.

Для выполнения или приема Интернет-вызова устройство должно находиться в зоне обслуживания беспроводной локальной сети или иметь подключение в режиме пакетной передачи данных к сети 3G и быть подключено к услуге Интернет-вызовов.

Управление Интернет-вызовами

Выберите **Меню > Панель упр. > Связь > Парам. сети.**

Для добавления новой услуги интернет-вызовов выберите **Загрузить**.

Активация Интернет-вызовов

Выберите **Меню > Контакты** и службу Интернет-вызова.

Чтобы выполнять или принимать Интернет-вызовы, обратитесь к поставщику услуг для получения параметров подключения к Интернету. Для подключения к услуге Интернет-вызовов устройство должно находиться в зоне действия сети.

Для включения службы Интернет-вызовов выберите **Функции > Включить услугу**.

Для поиска доступных подключений беспроводной локальной сети (WLAN) выберите **Функции > Поиск сетей WLAN**.

Выполнение Интернет-вызова

После активации функции Интернет-вызовов можно выполнить Интернет-вызов из любого приложения, поддерживающего обычные голосовые вызовы, например "Контакты" или "Журнал". Например, в списке контактов выделите необходимый контакт, откройте телефон и выберите **Функции > Вызвать > Интернет-вызов**.

Выполнение Интернет-вызова с главного экрана

Введите номер телефона или Интернет-адрес, затем выберите **Инт. вызов**.

Выполнение Интернет-вызова Интернет-адреса, не начинающегося с числа

- 1 На главном экране нажмите любую цифровую клавишу, а затем нажмите клавишу Backspace для очистки экрана.

- 2 Для переключения в режим ввода букв нажмите функциональную клавишу.
- 3 Введите Интернет-адрес и нажмите клавишу вызова.

Видеообмен

Видеообмен (услуга сети) служит для прямой видеосвязи или передачи видеоклипа с одного мобильного устройства на другое совместимое мобильное устройство во время голосового вызова.

При включении функции видеообмена включается громкоговоритель. Если во время видеообмена не требуется использовать громкоговоритель для голосового вызова, можно воспользоваться совместимой мини-гарнитурой.

Внимание!

Продолжительное прослушивание при большой громкости может привести к повреждению слуха. Слушайте музыку при умеренной громкости и не подносите устройство к уху при включенном громкоговорителе.

Требования к видеообмену

Для видеообмена необходимо подключение к сети 3G. Возможность использовать видеообмен зависит от доступности сети 3G. Информацию об услуге, доступности сети 3G и абонентской плате, связанной с данной услугой, можно получить у поставщика услуг.

Для использования видеообмена убедитесь в следующем:

- Устройство настроено на поддержку подключений между абонентами.
- Существует активное 3G-подключение, и Вы находитесь в зоне обслуживания сети 3G. Если Вы покидаете зону обслуживания сети 3G во время сеанса видеообмена, сеанс видеообмена прекращается, но голосовой вызов продолжается.
- Отправитель и получатель зарегистрированы в сети 3G. Если Вы приглашаете кого-либо на сеанс видеообмена, а устройство получателя

или находится вне зоны обслуживания сети 3G, или на устройстве не установлены средства для видеообмена, или на устройстве не настроена поддержка соединений между абонентами, получатель не получит приглашения. В этом случае Вы получите сообщение об ошибке, указывающее на то, что получатель не может принять приглашение.

Настройки видеообмена

Для настройки видеообмена необходимо настроить индивидуальное подключение и подключение к сети 3G.

Индивидуальное подключение также называют подключением через протокол запуска сеанса (Session Initiation Protocol – SIP). Параметры профиля SIP необходимо настроить в устройстве перед использованием видеообмена. Полученные от поставщика услуг настройки режима SIP необходимо сохранить в устройстве. Поставщик услуг может передать эти настройки или предоставить список необходимых параметров.

Добавление SIP-адреса для контакта

- 1 Выберите **Меню** > **Контакты**.
- 2 Выберите контакт или создайте новый контакт.
- 3 Выберите **Функции** > **Просмотр сведений**.
- 4 Выберите **Функции** > **Изменить**.
- 5 Выберите **Функции** > **Добавить данные** > **Видеообмен**.
- 6 Введите SIP-адрес в следующем формате: имя_пользователя@имя_домена (вместо имени домена можно использовать IP-адрес).

Если SIP-адрес контакта неизвестен, для передачи видео можно использовать телефонный номер абонента, включая код страны (если данная услуга поддерживается поставщиком услуг сети).

Настройка подключения к сети 3G

Обратитесь к поставщику услуг для оформления подписки на использование сети 3G.

Проверьте правильность настроек точки доступа для соединения 3G в устройстве. Дополнительную информацию о настройках можно получить у поставщика услуг.

Совместное участие в сеансах видеосвязи и использование видеоклипов

Во время активного голосового вызова выберите **Функции** > **Включить видеобмен**.

- 1 Для передачи с камеры во время вызова выберите **Живая съёмка**.
Для передачи видеоклипа выберите **Видеоклип** и передаваемый клип. Устройство проверяет, не нужно ли преобразовать видеоклип. Если это необходимо, видеоклип автоматически преобразуется.
- 2 Если у адресата несколько SIP-адресов или телефонных номеров, включая код страны, сохранённый в списке контактов, выберите необходимый адрес или номер. Если SIP-адрес или телефонный номер адресата недоступен, введите адрес или номер адресата, включая код страны, и выберите **ОК** для передачи приглашения. Устройство отправляет приглашение на SIP-адрес.
Передача начинается автоматически, когда адресат принимает приглашение.

Функции при передаче видео



изменение масштаба видеоизображения (доступно только для отправителя).



настройка яркости (доступно только для отправителя).



выключение и включение микрофона.



включение и выключение громкоговорителя.



приостановка и возобновление видеобмена.



переключение в режим отображения во весь экран (доступно только для получателя).

- 3 Для прекращения совместного использования видеоклипа выберите **Стоп**. Для завершения голосового вызова нажмите клавишу разъединения. При завершении вызова передача видео также завершается.

Для сохранения видео, передаваемого с камеры, выберите **Да** при отображении соответствующего запроса. На устройстве отображается сообщение с указанием местоположения в памяти для сохраненного видеоклипа. Чтобы задать предпочитаемое местоположение в памяти, выберите **Меню > Панель упр. > Параметры и Подключение > Видеообмен > Память для сохранения**.

Если во время передачи видеоклипа осуществляется доступ к другим приложениям, передача приостанавливается. Для возврата к экрану передачи видео и продолжения передачи в режиме ожидания выберите **Функции > Продолж. видеообмен**.

Списки вызовов и данных

Выберите **Меню > Журнал**.

Для просмотра последних непринятых и принятых вызовов, а также набранных номеров выберите **Вызовы**.

Совет. Для просмотра набранных номеров в режиме ожидания нажмите клавишу вызова. Эта функция недоступна при нахождении на панели контактов. Если активна панель контактов, при нажатии клавиши вызова выполняется вызов контакта.

Для просмотра приблизительной длительности входящих и исходящих вызовов выберите **Длительность**.

Для просмотра объема данных, переданных и принятых в режиме пакетной передачи данных, выберите **Пакетн. данные**.

Контакты

Оставайтесь на связи с друзьями

Можно синхронизировать информацию о контактах на устройстве с контактами в Facebook. Если такая синхронизация включена, то сведения из профиля контактов в Facebook, например изображение и обновления состояния, можно просматривать в приложении "Контакты" на устройстве.

Для синхронизации контактов и обновления их состояния используется канал передачи данных оператора сотовой связи. За передачу данных, в том числе при нахождении в роуминге, может взиматься плата. При недоступности или сбое в работе службы социальной сети синхронизировать или обновить состояние контактов может оказаться невозможным.

Синхронизация контактов

Откройте приложение для работы со службами социальных сетей и следуйте инструкциям.

Эта функция может быть доступна не во всех регионах.

Сохранение и изменение имен и номеров

Выберите **Меню > Контакты**.

Добавление нового контакта в список контактов

- 1 Выберите **Функции > Новый контакт**.
- 2 Заполните необходимые поля и выберите **Готово**.

Изменение контакта

Выберите контакт и **Функции** > **Просмотр сведений** > **Функции** > **Изменить**.

Работа с именами и номерами

Выберите **Меню** > **Контакты**.

Удаление контакта

Перейдите к контакту и выберите **Функции** > **Удалить**.

Удаление нескольких контактов

- 1 Чтобы пометить контакт, который необходимо удалить, перейдите к нему и выберите **Функции** > **Отметить/Снять**.
- 2 Чтобы удалить отмеченные контакты, выберите **Функции** > **Удалить**.

Копирование контакта

Перейдите к контакту и выберите **Функции** > **Скопировать** и требуемое местоположение.

Передача контакта на другое устройство

Выделите контакт и выберите **Функции** > **Просмотр сведений** > **Функции** > **Передать карточку**.

Прослушивание голосовой метки, назначенной контакту

Выделите контакт и выберите **Функции** > **Просмотр сведений** > **Функции** > **Инф. о голосовой метке** > **Функции** > **Воспр. голосовую метку**.

При вводе контактов или изменении голосовых команд не используйте слишком короткие или одинаковые имена для различных контактов или команд.

Использование голосовых меток может быть затруднено, например, в шумном помещении или в момент опасности, поэтому не стоит полностью полагаться на функцию набора голосом.

Мелодии, изображения и текст вызова для контактов

Можно определить мелодию для контакта или группы, а также изображение и текст вызова для контакта. При получении вызова от данного абонента устройство воспроизводит выбранную мелодию и отображает текст вызова или изображение (если номер телефона абонента передается во время вызова и устройство распознает его).

Для определения мелодии сигнала вызова для контакта или группы контактов выберите контакт или группу контактов, **Функции** > **Просмотр сведений** > **Функции** > **Мелодия** и мелодию сигнала вызова.

Для определения текста вызова для контакта выберите контакт и **Функции** > **Просмотр сведений** > **Функции** > **Добавить текст вызова**. Введите текст вызова и выберите **ОК**.

- 1 Для добавления изображения контакта, сохраненного в памяти устройства выберите контакт и **Функции** > **Просмотр сведений** > **Функции** > **Добавить изображение**.
- 2 Выберите изображение в Фотограф..

Для удаления мелодии выберите **Стандартная мелодия** в списке мелодий.

Для просмотра, изменения или удаления изображения контакта выберите контакт, затем **Функции** > **Просмотр сведений** > **Функции** > **Изображение** и необходимую функцию.

Сообщения

Чат

С помощью приложения "Сообщения" (услуга сети) можно передавать и принимать текстовые и мультимедийные сообщения, аудиосообщения и сообщения электронной почты. Кроме того, можно принимать служебные сообщения Интернет, сообщения базовой станции, специальные сообщения, содержащие данные, а также передавать служебные запросы.

Выберите **Меню > Сообщ..**

Доступные типы сообщений могут различаться. Дополнительную информацию можно получить у поставщика услуг.

Для передачи или приема сообщений может потребоваться следующее:

- Необходимо вставить действующую SIM-карту в устройство и находиться в зоне обслуживания сотовой сети.
- Убедитесь, что сеть поддерживает требуемые функции сообщений, и они включены на SIM-карте.
- Настройте точку доступа в Интернет на устройстве.
- Определите параметры учетной записи электронной почты в устройстве.
- Определите параметры текстовых сообщений в устройстве.
- Определите параметры мультимедийных сообщений в устройстве.

Устройство может распознавать поставщика SIM-карты и автоматически устанавливать некоторые настройки сообщений. Если этого не происходит, может потребоваться определить эти параметры вручную или обратиться к поставщику услуг для настройки параметров.

Вид графического сообщения на дисплее зависит от типа принимающего устройства.

Прием и отображение мультимедийных сообщений возможны только в том случае, если устройство поддерживает совместимые функции. Вид сообщения на дисплее зависит от типа принимающего устройства.

Ввод и передача сообщений

Выберите Меню > Сообщ..

Важное замечание. Сообщения следует открывать с осторожностью. Сообщения могут содержать вредоносное программное обеспечение и другие программные компоненты, которые могут нарушить работу телефона и компьютера.

Для того, чтобы передавать мультимедийные сообщения и сообщения электронной почты, в устройстве должны быть установлены правильные параметры подключения.

Размер сообщений MMS ограничен возможностями сотовой сети. Если вставленное изображение превышает заданное ограничение, устройство позволяет уменьшить его размер так, чтобы его можно было передать в сообщении MMS.

Ограничения, накладываемые на размер сообщений электронной почты, можно уточнить у поставщика услуг. При попытке передачи сообщения электронной почты, размер которого превышает ограничение, установленное для сервера электронной почты, сообщение сохраняется в папке "Исходящие" и устройство периодически пытается выполнить его повторную передачу. Для передачи сообщения электронной почты требуется соединение в режиме передачи данных. В связи с этим многократные попытки повторной передачи сообщения электронной почты могут привести к увеличению платы за передачу данных. Такое сообщение можно удалить из папки "Исходящие" или переместить его в папку "Черновики".

1 Выберите **Новое сообщ..**

- 2 Для передачи текстового или мультимедийного сообщения (MMS) выберите **Сообщение**. Для передачи мультимедийного сообщения с одним аудиоклипом выберите **Звуковое сообщение**. Для передачи сообщения электронной почты выберите **Сообщение эл. почты**.
- 3 В поле "Кому" нажмите клавишу прокрутки для выбора групп или адресатов в списке контактов, или введите номер телефона или адрес электронной почты адресата. Можно также скопировать и вставить номер или адрес из буфера обмена.
- 4 В поле "Тема" введите тему мультимедийного сообщения или сообщения электронной почты. Для скрытия или отображения полей при составлении текстового сообщения или сообщения MMS выберите **Функции > Поля заголовка сбщ.**
- 5 В поле сообщения введите текст сообщения. Для добавления шаблона или заметки к текстовому или мультимедийному сообщению выберите **Функции > Вставить содержимое > Вставить текст > Шаблон** или **Заметку**. Для добавления шаблона к сообщению электронной почты выберите **Функции > Вставить шаблон**.
- 6 Для добавления мультимедийного файла в мультимедийное сообщение выберите **Функции > Вставить содержимое**, тип файла или источника и требуемый файл. Для добавления в сообщение визитной карточки, слайда, заметки или какого-либо другого файла выберите **Функции > Вставить содержимое > Вставить другое**.
- 7 Для съемки фотографии или записи видеоклипа для мультимедийного сообщения выберите **Функции > Вставить содержимое > Вставить изображения > Новая**, **Вставить видеоклип > Новый** или **Вставить аудиоклип > Новый**.
- 8 Для вставки смайлика в текстовое сообщение или сообщение MMS нажмите клавишу символов и выберите смайлик.
- 9 Для добавления вложения в сообщение электронной почты выберите **Функции > Добавить вложение**, память и файл для вложения. Значок  указывает на вложение в сообщение электронной почты.

10 Для передачи сообщения выберите **Функции** > **Передать** либо нажмите клавишу вызова.

Доступные функции могут отличаться.

Примечание: Текст на экране устройства или значок отправленного сообщения не указывает на то, что сообщение фактически принято требуемым адресатом.

Устройство поддерживает работу с текстовыми сообщениями длиной более предела, установленного для одинарных сообщений. Более длинные сообщения передаются в двух и более сообщениях. Поставщик услуг может начислять соответствующую оплату. Символы с надстрочными знаками и другими метками, а также символы некоторых языков занимают больше места, уменьшая количество символов, которое можно послать в одном сообщении.

В мультимедийном сообщении невозможно передавать видеоклипы, сохраненные в формате MP4 или превышающие предельный размер для беспроводной сети.

Проверка числа непрочитанных сообщений

Потрясите устройство для проверки числа непрочитанных текстовых и мультимедийных сообщений.

- 1 Убедитесь, что клавиатура заблокирована.
- 2 Нажмите и удерживайте одну из клавиш громкости и потрясите устройство. Число звуковых сигналов указывает на число непрочитанных сообщений.

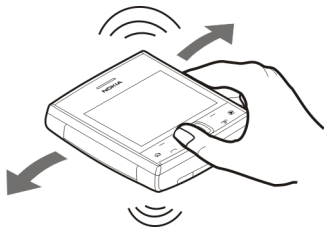

Число звуковых сигналов ограничено. Если непрочитанных сообщений слишком много, будет воспроизведено меньше сигналов.

Эл. почта

Настройка электронной почты

С помощью мастера электронной почты можно настроить корпоративную учетную запись электронной почты, например приложения "Синхронизация с Exchange", и учетную запись электронной почты в Интернете.

При настройке корпоративной электронной почты может быть запрошено имя сервера, связанного с адресом электронной почты. Перед началом настройки корпоративной учетной записи электронной почты получите информацию в отделе информационных технологий компании.

При настройке электронной почты в Интернете может потребоваться связаться с поставщиком услуг электронной почты для выяснения типа учетной записи электронной почты (POP или IMAP).

- 1 Для запуска мастера перейдите на главный экран и выберите мастер электронной почты.
- 2 Введите свой адрес электронной почты и пароль. Если мастер не может автоматически настроить параметры электронной почты, может

потребуется выбор типа учетной записи электронной почты и ввод соответствующих настроек учетной записи.

При наличии в устройстве дополнительных клиентов электронной почты они отображаются при запуске мастера электронной почты.

Передача почты

Выберите **Меню** > **Сообщ.**.

- 1 Выберите почтовый ящик, а затем **Функции** > **Создать сообщ. эл/п.**
- 2 В поле "Кому" введите адрес электронной почты получателя. Если адрес электронной почты получателя есть в приложении "Контакты", начните ввод имени получателя и выберите одно из предлагаемых совпадений. При добавлении нескольких получателей можно разделить адреса электронной почты символом ;. Поле "Копия" служит для отправки копии другим получателям, а поле "СК" — для отправки скрытых копий. Если поле "СК" не отображается, выберите **Функции** > **Дополнительно** > **Отоб. поле скр. коп.**.
- 3 В поле "Тема" введите тему сообщения электронной почты.
- 4 Введите сообщение в текстовой области.
- 5 Выберите **Функции** и одну из следующих функций:

Добавить вложение — добавление вложения в сообщение.

Приоритет — установка приоритета сообщения.

Отметить — отметка сообщения для последующего уведомления.

Вставить шаблон — вставка текста из шаблона.

Добавить получателя — добавление получателей сообщения из приложения "Контакты".

Функции редактиров. — вырезание, копирование или вставка выбранного текста.

Функции ввода — включение или отключение режима интеллектуального ввода текста и выбор языка ввода.

6 Выберите **Функции** > **Отправить**.

Набор доступных функций может изменяться.

Чтение электронной почты

Выберите **Меню** > **Сообщ.**.

Важное замечание. Сообщения следует открывать с осторожностью. Сообщения могут содержать вредоносное программное обеспечение и другие программные компоненты, которые могут нарушить работу телефона и компьютера.

Для чтения полученного сообщения электронной почты выберите почтовый ящик и сообщение из списка.

Для ответа отправителю сообщения выберите **Функции** > **Ответить**. Для ответа отправителю и другим получателям выберите **Функции** > **Ответить всем**.

Для пересылки сообщения выберите **Функции** > **Переслать**.

Загрузка вложений

Выберите **Меню** > **Сообщ.** и почтовый ящик.

Для просмотра вложений в полученное сообщение электронной почты выделите поле вложения и выберите **Функции** > **Действия**. Если в сообщении только одно вложение, выберите **Открыть**, чтобы открыть его. При наличии нескольких вложений выберите **Просмотреть список**, чтобы открыть список загруженных вложений.

Для загрузки на устройство выбранного вложения или всех вложений из списка выберите **Функции > Действия > Загрузить** или **Загрузить все**. Вложения не сохраняются в устройстве и удаляются при удалении сообщения.

Для сохранения на устройстве выбранного вложения или всех вложений выберите **Функции > Действия > Сохранить** или **Сохранить все**.

Для открытия выбранного вложения выберите **Функции > Действия > Открыть**.

Завершение соединения с почтовым ящиком

Выберите **Меню > Сообщ.** и почтовый ящик.

Для отмены синхронизации между устройством и сервером электронной почты и для работы с электронной почтой в автономном режиме выберите **Функции > Отключиться**. При отсутствии у почтового ящика функции **Отключиться** выберите **Функции > Выйти** для отключения от почтового ящика.

Для запуска синхронизации выберите **Функции > Подключиться**.

Общие параметры эл. почты

Выберите **Меню > Сообщ.**, почтовый ящик, **Функции > Настройки > Общие настройки** и одну из следующих функций:

Вид списка сообщ. — настройка отображения сообщений электронной почты в папке "Входящие" в виде одной или двух строк текста.

Просмотр текста — настройка просмотра текста сообщений при пролистывании списка сообщений электронной почты в папке "Входящие".

Разделители загол. — выберите **Вкл.**, чтобы разрешить разворачивание или сворачивание списка сообщений электронной почты.

Уведомл. о загрузке — настройка отображения в устройстве уведомления о загрузке вложения электронной почты.

Главный экран — определение количества строк электронной почты, отображаемых в области информации в режиме ожидания.

Nokia Messaging

Служба Nokia Messaging автоматически передает сообщения электронной почты с существующего адреса электронной почты на устройство Nokia X5-01. Вы можете читать, упорядочивать сообщения электронной почты и отвечать на них прямо во время прогулки или поездки. Служба Nokia Messaging поддерживает несколько различных поставщиков интернет-услуг электронной почты, которые часто используются для личной переписки, например Google.

Необходимо, чтобы служба Nokia Messaging поддерживалась сетью, служба может быть недоступна в некоторых регионах.

Установка приложения Nokia Messaging

- 1 Выберите **Меню > Сообщ. и Новый п/я**.
- 2 Ознакомьтесь с информацией на дисплее и выберите **Начать**.
- 3 При необходимости разрешите устройству подключиться к Интернету.
- 4 Выберите поставщика услуг электронной почты или тип учетной записи.
- 5 Введите сведения об учетной записи, например адрес электронной почты и пароль.

Выберите **Меню > Приложен. > Эл. почта**.

Добавление дополнительного почтового ящика

Выберите **Созд. п/я**.

Удаление почтового ящика

- 1 Выберите **Настр..**

- 2 Выделите почтовый ящик и выберите **Функции** > **Удалить почтов. ящик**.

Услуга Nokia Messaging может работать в устройстве даже при установке других приложений электронной почты, например «Почта Exchange».

О чате

Используя Чат (услуга сети), можно обмениваться мгновенными сообщениями с друзьями. Можно использовать несколько услуг чата или сообществ одновременно и переключаться между ними. Если, например, Вы хотите выполнить просмотр веб-страниц, можно оставить приложение Чат для работы в фоновом режиме и получать уведомления о новых мгновенных сообщениях.

Приложение Чат уже установлено на устройстве. Чтобы начать обмен мгновенными сообщениями, выберите **Меню** > **Чат**.

За использование услуг сети и загрузку содержимого на устройство может взиматься плата.

Чтение сообщений

Приложение "Чтение сообщений" позволяет прослушивать текстовые, мультимедийные и звуковые сообщения и сообщения электронной почты.

Для прослушивания новых сообщений или сообщений электронной почты на главном экране нажмите и удерживайте нажатой левую клавишу выбора до запуска приложения "Чтение сообщений".

Для прослушивания сообщения из папки "Входящие" или сообщения электронной почты из почтового ящика выделите сообщение и выберите **Функции** > **Прослушать**. Для выключения чтения нажмите клавишу завершения.

Для приостановки и продолжения чтения нажимайте клавишу прокрутки. Для перехода к следующему сообщению выполните прокрутку вправо. Для ответа на текущее сообщение или сообщение электронной почты выполните прокрутку влево. Для перехода к предыдущему сообщению выполните прокрутку влево, находясь в начале сообщения.

Для просмотра текущего сообщения или сообщения электронной почты в текстовом формате без звука выберите **Функции > Показать**.

Произнести

Выберите **Меню > Панель упр. > Произнести**.

С помощью приложения "Речь" можно выбрать язык, голос и свойства голоса для средства чтения сообщений.

Выбор языка для средства чтения сообщений

Выберите **Язык**. Для загрузки дополнительных языковых настроек для устройства выберите **Функции > Загрузить языки**.

Совет. При загрузке нового языка необходимо загрузить по крайней мере один голос для этого языка.

Настройка голоса

Выберите **Голос**. Свойства голоса зависят от выбранного языка.

Настройка скорости речи

Выберите **Скорость**.

Настройка уровня громкости речи

Выберите **Громкость**.

Просмотр сведений о свойствах голоса

Откройте вкладку "Голос" и выберите голос и **Функции** > **Сведения о голосе**. Чтобы прослушать голос, выберите его и **Функции** > **Воспроизвести голос**.

Удаление настроек языка и голоса

Выберите элемент и **Функции** > **Удалить**.

Настройки чтения сообщений

Для изменения настроек средства для чтения сообщений откройте вкладку **Параметры** и укажите следующие параметры:

Распознавание языка — включение автоматического определения языка чтения.

Непрерывное чтение — включение непрерывного чтения всех выбранных сообщений.

Голосовые подсказки — Настройте средство чтения сообщений на вставку подсказок в сообщения.

Источник звука — прослушивание сообщения через громкоговоритель или обычный динамик.

Настройки сообщений

Выберите **Меню** > **Сообщ.** и **Функции** > **Параметры**.

Откройте тип требуемых сообщений и определите все поля, отмеченные значением **Необходимо задать** или красной звездочкой.

Устройство может распознать поставщика SIM-карты и автоматически настроить правильные параметры текстовых и мультимедийных сообщений, а также параметры GPRS. В противном случае для уточнения правильных параметров обратитесь к поставщику услуг, закажите параметры у поставщика услуг в сообщении конфигурации или используйте приложение "Мастер настройки".

Параметры текстового сообщения

Выберите Меню > Сообщ. и Функции > Параметры > Сообщение SMS.

Выберите одну из следующих функций:

Центры сообщений — просмотр доступных центров сообщений для устройства или добавление нового центра.

Текущий центр сбщ — Выбор центра сообщений для передачи сообщения.

Кодировка — выберите **Сокр. поддержка** для использования автоматического преобразования в другую систему кодирования, когда это возможно.

Отчет о приеме — выберите **Да** для получения отчетов о доставке сообщений (услуга сети).

Период доставки — выбор срока, в течение которого центр сообщений пытается доставить сообщение в том случае, если первая попытка передачи оказалась неудачной (услуга сети). Если сообщение не доставлено адресату в течение этого периода, сообщение удаляется из центра сообщений.

Передать в формате — преобразование сообщения в другой формат, например факс или сообщение электронной почты. Использовать эту функцию можно только в том случае, если центр сообщений выполняет преобразование текстовых сообщений в другие форматы. Дополнительную информацию можно получить у поставщика услуг.

Предпочтит. подключ. — выбор предпочтительного метода подключения при отправке текстовых сообщений с помощью устройства.

Отв. через тот же центр — выберите, чтобы получатель сообщения имел возможность передать ответное сообщение через тот же центр текстовых сообщений (услуга сети).

Настройка мультимедийных сообщений

Выберите Меню > Сообщ. и Функции > Параметры > Сообщение MMS.

Выберите одну из следующих функций:

Размер изображения — масштабирование изображений в мультимедийных сообщениях.

Режим создания MMS — Выберите **Ограниченный**, чтобы устройство не позволяло включать в мультимедийные сообщения содержимое, которое может не поддерживаться сетью или принимающим устройством. Для отображения предупреждений о таком содержимом выберите **С предупреждением**. Для создания мультимедийного сообщения без ограничений по типу вложений выберите **Без ограничений**. При выборе **Ограниченный** создание мультимедийных презентаций невозможно.

Текущая тчк дост. — выберите стандартную точку доступа для подключения к центру мультимедийных сообщений. Если стандартная точка доступа определена поставщиком услуг в качестве предварительной настройки, ее изменение невозможно.

Прием MMS — Выбор способа получения сообщений, если доступно. Выберите **Автоматич. всегда** для отображения уведомлений о новых мультимедийных сообщениях, которые можно загрузить из центра сообщений (например при путешествиях за границу и нахождении за пределами домашней сети), **Вручную** для загрузки мультимедийных сообщений из центра сообщений вручную или **Откл.** для отключения приема любых мультимедийных сообщений. Автоматическая загрузка поддерживается не во всех регионах.

Разреш. анонимн. сбщ — получение сообщений от неизвестных отправителей.

Прием объявлений — получение сообщений, определенных как реклама.

Прием отчетов — запрос отчетов о доставке и прочтении переданных сообщений (услуга сети). Получение отчета о доставке мультимедийных сообщений, переданных на адрес электронной почты, не всегда возможно.

Без отчета — выберите **Да** для отмены передачи отчетов о доставке принятых мультимедийных сообщений с Вашего устройства.

Период доставки — выбор промежутка времени, в течение которого повторяются попытки передачи сообщения из центра сообщений (услуга

сети). Если сообщение не может быть доставлено адресату в течение указанного периода, данное сообщение удаляется из центра мультимедийных сообщений. Значение **Макс. время** определяет максимальный период, разрешенный сетью.

Устройству требуется поддержка сети для указания, что переданное сообщение было получено или прочитано. В зависимости от сети и других обстоятельств эта информация не всегда является надежной.

Настр. служ. сообщений

Выберите **Меню > Сообщ. и Функции > Параметры > Службное сбщ.**

Чтобы разрешить устройству прием служебных сообщений от поставщика услуг, выберите **Служ. сообщения > Вкл..**

Для выбора способа загрузки услуг и содержимого служебных сообщений выберите **Загрузка сообщений > Автоматически** или **Вручную**. Если выбрано значение **Автоматически**, в некоторых случаях все же может потребоваться подтверждение загрузки, поскольку не все услуги могут быть загружены автоматически.

Параметры сообщений базовой станции

Выберите **Меню > Сообщ. и Функции > Параметры > Сообщения БС.**

Для приема сообщений базовой станции выберите **Прием > Вкл..**

Для выбора языков для приема сообщений базовой станции выберите **Язык.**

Для отображения новых тем в списке тем сообщений базовой станции выберите **Прием по темам > Вкл..**

другие настройки

Выберите **Меню > Сообщ. и Функции > Параметры > Другие.**

Выберите одну из следующих функций:

Сохранить переданные — Выберите, необходимо ли сохранять переданные сообщения в папке "Переданные".

Кол-во сохр. сообщ. — Введите число сохраняемых отправленных сообщений. В случае превышения этого значения автоматически удаляется самое старое сообщение.

Текущая память — Выберите путь для сохранения сообщений. Сохранение сообщений на карту памяти возможно только в том случае, если она установлена.

Вид папки — Выберите формат отображения информации о папке в одну или две строки.

Контакты Ovi

Сведения о службе "Контакты Ovi"

 С помощью службы "Контакты Ovi" Вы можете оставаться на связи с друзьями и семьей, узнавать новости о них и находить новых друзей в сообществе Ovi. Можно также сохранить резервную копию контактов из устройства в службу Ovi.

Для использования службы "Контакты Ovi" перейдите по адресу www.ovi.com.

Начало работы со службой "Контакты Ovi"

Выберите **Контакты** и перейдите на вкладку **Ovi**.

Служба "Контакты Ovi" является частью Ovi и использует ту же информацию об учетных записях.

Если Вы незнакомы с Ovi и соответствующими службами, для того, чтобы начать использовать службу "Контакты Ovi", необходимо зарегистрироваться в Ovi, создав учетную запись Nokia.

Создание учетной записи Nokia

- 1 Выберите **Чат Ovi** и при отображении соответствующего запроса подключитесь к Интернету.
- 2 Введите требуемые сведения.
- 3 Введите информацию профиля на экране "Мой профиль". Имя и фамилию необходимо указать обязательно.
- 4 Выберите **Готово**.

Если Вы уже зарегистрировались в Ovi со своего компьютера или мобильного устройства, Вы можете использовать службу "Контакты Ovi" с теми же сведениями об учетной записи.

Вход в "Контакты Ovi" и включение службы

Выберите **Чат Ovi**, затем введите имя пользователя и пароль. После активации службы "Контакты Ovi" на устройстве к ней можно подключиться непосредственно с главного экрана.

Если сведения о профиле для службы "Контакты Ovi" еще не были указаны, укажите их и выберите **Готово**. Имя и фамилию необходимо указать обязательно.

Подключение к службе

Выберите **Меню** > **Контакты** и откройте вкладку Ovi.

Подключение к службе "Контакты Ovi"

Выберите **Войти в сеть** и способ подключения. Используйте соединение по беспроводной локальной сети (WLAN) при его наличии.

Отмена подключения

Выберите **Функции > Отмен. подключение.**

При использовании соединения в режиме пакетной передачи данных может взиматься дополнительная плата за передачу данных. Дополнительные сведения об оплате можно получить у поставщика услуг сотовой сети.

Выберите **Войти в сеть > Функции** и одну из следующих функций:

Выбрать — выбор объекта.

Войти в сеть — подключение к службе, если Вы отключены от сети.

Мой профиль — изменение сведений о профиле.

Рекомендовать другу — приглашение контакта на присоединение к службе "Контакты Ovi". Приглашение передается в виде текстового сообщения.

Настройки — Изменение настроек службы "Контакты Ovi".

Набор доступных функций может изменяться.

Создание и изменение профиля

Изменение сведений о профиле

Выберите **Мой профиль.**

Просмотр профилей друзей в "Контактах Ovi"

Выберите друга, затем выберите пункты **Функции > Профиль.**

Сведения о профиле видны Вашим друзьям в службе "Контакты Ovi". Другим пользователям службы "Контакты Ovi", например при поиске, отображаются только следующие сведения о профиле: имя и фамилия. Чтобы изменить настройки конфиденциальности, получите доступ к Ovi со своего компьютера и выполните вход с использованием учетной записи Nokia.

Изменение изображения профиля

Выберите **Функции** > **Редактиров. изображ.** > **Выбр. существ. изобр.** и новое изображение. Можно также отредактировать или удалить текущее изображение профиля или создать новое.

Изменение доступности

По умолчанию установлена доступность **Доступен**. Чтобы изменить доступность, выберите соответствующий значок.

Сообщение для друзей о том, чем вы занимаетесь в данный момент

Выберите пункт **Чем вы заняты?**, затем введите текст в соответствующем поле.

Сообщение для друзей о том, какую музыку вы слушаете в данный момент

Выберите **Текущая запись**. Для этого необходимо разрешить совместное использование сведений о воспроизведении в настройках присутствия.

Изменение контактной информации

Выберите поле и введите текст

На экране "Мой профиль" выберите **Функции** и одну из следующих функций:

Редактировать — Вырезание, копирование или вставка текста.

Изменить — изменение состояния (при выборе поля состояния).

Отменить изменения — отмена изменений, выполненных на экране просмотра профиля.

Набор доступных функций может изменяться.

Беседа с друзьями

Начало сеанса чата с другом

Выберите **Функции** > **Чат**.

Отправка сообщения в чате

введите текст в поле сообщения и выберите пункт **Отправить**.

На экране чата выберите **Функции** и затем одну из следующих функций:

Отправить — передача сообщения.

Отправить файл — передача изображения, видеоклипа, аудиофайла или другого файла собеседнику.

Добавить смайлик — вставка смайлика.

Профиль — просмотр сведений о друге.

Мой профиль — Выбор состояния присутствия и изображения профиля, изменение настроек сообщения или данных пользователя.

Редактировать текст — Копирование и вставка текста

Завершить беседу — завершение активной беседы.

Выйти из приложения — завершение всех активных бесед и выход из приложения.

Доступные функции могут отличаться.

Для получения любых файлов собеседнику необходимо принять эти файлы.

Для отмены передачи или приема во время передачи файла выберите

Отмена.

Возврат к главному экрану приложения "Контакты Ovi" без завершения беседы

Выберите **Назад**.

Добавление и копирование номеров телефона из чата, а также выполнение вызовов на них.

Перейдите к номеру телефона в чате и выберите пункт **Функции**, затем выберите соответствующий параметр.

Музыка и звук

Музыкальная клавиша

С помощью музыкальной клавиши можно легко и быстро получить доступ к музыкальным композициям, сохраненным на устройстве. Музыкальный проигрыватель всегда можно открыть нажатием одной клавиши.

Переход к экрану воспроизведения

Нажмите музыкальную клавишу. Если в настоящее время не воспроизводится никакая из музыкальных композиций, отображается последняя воспроизведенная композиция.

Доступ к меню музыки

Нажмите и удерживайте нажатой музыкальную клавишу.

Музыкальный проигрыватель

Воспроизведение мелодии или подкаста

Выберите Меню > Музыка > Муз. проигр..

Начало воспроизведения

- 1 Выберите мелодии или подкасты для воспроизведения.
- 2 Чтобы воспроизвести выбранные элементы, нажмите клавишу прокрутки.

Пауза, возобновление или остановка воспроизведения

Чтобы приостановить воспроизведение, нажмите клавишу прокрутки; для возобновления нажмите клавишу прокрутки еще раз. Чтобы остановить воспроизведение, выполните прокрутку вниз.

Перемотка мелодии вперед или назад

Нажмите и удерживайте нажатой клавишу прокрутки вправо или влево.

Воспроизведение композиций в случайном порядке

Выберите **Функции** > **В случайном порядке**.

Повторное воспроизведение текущего элемента или всех элементов

Выберите **Функции** > **Повтор**.

Во время воспроизведения подкаста режимы случайного и повторного воспроизведения отключаются.

Изменение тона воспроизведения музыки

Выберите **Функции** > **Эквалайзер**.

Изменение баланса и стереоизображения или усиление басов

Выберите **Функции** > **Параметры**.

Возврат к главному экрану при работе проигрывателя в фоновом режиме

Нажмите клавишу разъединения.

Закрытие музыкального проигрывателя

Выберите **Функции** > **Выйти**.

Вращение устройства для воспроизведения случайной композиции

Позвольте своему устройству удивить Вас музыкой! Во время прослушивания музыки можно перейти к случайной композиции из фонотеки. Для этого положите устройство на стол и закрутите его.

- 1 Откройте музыкальный проигрыватель и начинайте слушать музыку.
- 2 Для смены композиции положите устройство задней стороной на ровную поверхность и закрутите его пальцем. Когда устройство перестанет вращаться, начнется воспроизведение случайной композиции.



Списки воспроизведения

Списки воспроизведения позволяют отбирать нужные песни и воспроизводить их в требуемом порядке.

Выберите **Меню > Музыка > Муз. проигр. и Списки воспроизвед..**

Создание списка воспроизведения

- 1 Выберите **Функции > Новый список воспр..**
- 2 Введите имя списка воспроизведения и выберите **ОК.**
- 3 Чтобы добавить песни сейчас, выберите **Да.** Чтобы добавить песни позже, выберите **Нет.**

- 4 Если выбран вариант **Да**, выберите исполнителей, мелодии которых необходимо включить в список воспроизведения. Для добавления объектов выберите **Добавить**.
Чтобы показать или скрыть песни исполнителя, выберите **Разверн.** или **Свернуть**.
- 5 После завершения выбора композиций выберите **Готово**.
Если в устройстве установлена совместимая карта памяти, то список воспроизведения сохраняется на эту карту.

Просмотр сведений о списке воспроизведения

Выберите **Функции** > **Свед. о списке воспр..**

Добавление песен при просмотре списка воспроизведения

Выберите **Функции** > **Добав. композиции**.

Добавление в список воспроизведения песен, связанных с определенным исполнителем, альбомом, жанром или композитором

Выберите песню, затем выберите **Функции** > **Добав. в список воспр.** > **Сохранить список воспр.** или **Новый список воспр..**

Удаление песни из списка воспроизведения

Выберите **Функции** > **Удалить**.

При этом мелодия удаляется только из списка воспроизведения, но сохраняется на устройстве.

Изменение порядка песен в списке воспроизведения

- 1 Выберите песню, которую необходимо переместить, и выберите **Функции** > **Изменить порядок**.
- 2 Переместите песню в новое местоположение и выберите **Отпустить**.
- 3 Для перемещения другой песни выберите **Взять**, переместите ее в новое местоположение и выберите **Отпустить**.

- 4 Чтобы завершить изменение порядка списка воспроизведения, выберите **Готово**.

Подкасты

Выберите **Меню > Музыка > Муз. проигр. и Подкасты**.

Существуют три состояния эпизодов подкастов: не воспроизводились, частично воспроизводились или полностью воспроизводились. Если эпизод был частично воспроизведен, при следующем воспроизведении он воспроизводится с последней воспроизводимой позиции. Если эпизод раньше не воспроизводился или воспроизводился полностью, он воспроизводится сначала.

Передача музыки с компьютера

Существуют следующие методы передачи музыки:

- Чтобы установить проигрыватель Nokia Ovi Player для управления музыкальными файлами, загрузите компьютерное программное обеспечение с адреса в Интернете www.ovi.com и следуйте инструкциям.
- Для подключения устройства к компьютеру в качестве запоминающего устройства, на которое можно передавать любые файлы данных, выполните подключение посредством совместимого кабеля USB или с помощью канала связи Bluetooth. Если используется USB-кабель передачи данных, в качестве режима подключения выберите **Накопитель**. В устройстве должна быть установлена совместимая карта памяти.
- Для синхронизации музыки с проигрывателем Windows Media подключите совместимый USB-кабель и выберите **PC Suite** в качестве режима подключения. В устройстве должна быть установлена совместимая карта памяти.

Для перехода в стандартный режим подключения USB выберите **Меню > Панель упр. > Связь > USB и Режим подключ. USB**.

Nokia Ovi Player

С помощью проигрывателя Nokia Ovi Player можно загружать музыку с портала "Музыка Ovi", передавать музыку на устройство с компьютера, а также управлять музыкальными файлами и упорядочивать их.

Для загрузки проигрывателя Nokia Ovi Player перейдите по адресу www.ovi.com.

Для загрузки музыки требуется подключение к Интернету.

Загрузка, передача музыки и управление ею на компьютере и мобильном устройстве

- 1 Откройте проигрыватель Nokia Ovi Player на компьютере. Если Вы хотите загрузить музыку, зарегистрируйтесь или выполните вход.
- 2 Используйте совместимый кабель USB для подключения устройства к компьютеру.
- 3 Выберите **PC Suite** в качестве режима подключения USB.

Музыка Ovi

Служба "Музыка Ovi" (услуга сети) позволяет искать, просматривать, приобретать музыку и загружать ее в устройство.

Служба "Музыка Ovi" со временем заменит службу "Музыкальный магазин".

Выберите **Меню > Музыка > Музыка Ovi**.

Чтобы иметь возможность загружать музыку, сначала необходимо зарегистрироваться в службе.

Загрузка музыки может привести к дополнительным расходам и передаче больших объемов данных (услуга сети). Информацию о стоимости передачи данных можно получить у поставщика услуг сети.

Для доступа к службе "Музыка Ovi" требуется наличие в устройстве действующей точки доступа в Интернет. Может быть предложено выбрать точку доступа при подключении к службе "Музыка Ovi".

Выбор точки доступа

Выберите **Точка дост. по умолч..**

Некоторые настройки службы "Музыка Ovi" могут быть недоступны или выглядеть по-другому. Кроме того, настройки могут быть предварительно запрограммированы, и их изменение может оказаться невозможным. Во время использования службы "Музыка Ovi" может представиться возможность изменить настройки.

Изменение настроек службы "Музыка Ovi"

Выберите **Функции > Настройки.**

Служба "Музыка Ovi" доступна не для всех стран и регионов.

Say and Play

С помощью приложения Say and Play можно начинать воспроизводить требуемую музыку, произнеся, например, имя исполнителя.

Для запуска приложения Say and Play выберите **Меню > Музыка > Поиск муз..** После сигнала произнесите имя исполнителя, имя исполнителя и название композиции, название альбома или название списка воспроизведения. Держите устройство на расстоянии примерно 20 см от рта и говорите обычным тоном. Не закрывайте микрофон устройства рукой.

При первом использовании приложения Say and Play и после загрузки новых композиций на устройство для обновления голосовых команд выберите **Функции > Обновить.**

Голосовые команды основаны на метаданных (имя исполнителя и название композиции) композиций в устройстве. Say and Play поддерживает два устных языка: английский и язык, выбранный в качестве языка устройства. Письменный язык метаданных композиций должен соответствовать английскому или выбранному языку устройства.

Совет. Для улучшения точности поиска используйте голосовые команды для набора номера. Номеронабиратель адаптируется к Вашему голосу, и эта адаптация также используется при поиске музыки.

Подкастинг Nokia

С помощью приложения "Подкастинг" Nokia (услуги сети) можно по сети осуществлять поиск и обнаружение подкастов, осуществлять подписку на них и их загрузку, а также воспроизводить и совместно использовать аудио- и видеоподкасты на устройстве и управлять ими.

Настройки подкастинга

Выберите **Меню > Музыка > Подкастинг**.

Перед началом работы с приложением "Подкастинг" определите соединение и загрузите настройки.

Парам. подключения

Выберите **Функции > Настройки > Соединение** и одну из следующих функций:

Станд. точка доступа — выбор точки доступа для подключения к Интернет.

URL службы поиска — установка Интернет-адреса службы поиска, который будет использоваться для поиска подкастов.

Настройки загрузки

Выберите **Функции > Настройки > Загрузить** и одну из следующих функций:

Сохранить на — установка места сохранения подкастов.

Интервал обновления — определение периодичности обновления подкастов.

Сл. время обновления — определение времени следующего автоматического обновления.

Автоматическое обновление выполняется только в том случае, если выбрана определенная стандартная точка доступа и открыто приложение "Подкастинг".

Предел загрузки (%) — определение объема памяти в процентах, используемого для загрузки подкастов.

Если предел достигнут — определение действия, предпринимаемого при превышении ограничения размера загрузки.

Установка приложения для автоматической загрузки голосовых журналов может привести к передаче больших объемов данных через сеть поставщика услуг. Дополнительную информацию о стоимости услуг передачи данных можно получить у поставщика услуг.

Восстановление стандартных настроек

Выберите **Функции > Восстан. стандартные.**

Загрузка подкастов

После подписки на подкасты можно загружать, воспроизводить эпизоды подкастов и управлять ими.

Выберите **Меню > Музыка > Подкастинг.**

Просмотр списка подписанных подкастов

Выберите **Подкасты.**

Просмотр заголовков отдельных эпизодов

Выберите заголовок подкаста.

Эпизод — это определенный мультимедийный файл подкаста.

Начало загрузки

Выберите заголовок эпизода.

Одновременно можно загружать несколько эпизодов.

Начало воспроизведения подкаста до полной загрузки

Перейдите к подкасту и выберите **Функции** > **Воспроизв. образец**.

Успешно загруженные подкасты сохраняются в папке Подкасты. Однако их отображение может быть выполнено только через некоторое время.

FM-радио

Прослушивание радиоприемника

Выберите **Меню** > **Музыка** > **Радио** > **FM-радиоприемник**.

Поиск радиостанций

Выберите  или .

Переход к следующей или предыдущей сохраненной радиостанции

Выберите  или .

Выберите **Функции** и одну из следующих функций:

Вкл. громкоговорит. — Прослушивание радиоприемника через громкоговоритель.

Ручная настройка — Изменение частоты вручную.

Каталог станций — Просмотр доступных в данной местности радиостанций (услуга сети).

Сохранить станцию — Сохранение текущей радиостанции.

Станции — Просмотр сохраненных радиостанций.

В фоновом режиме — Возврат в режим ожидания и прослушивание FM-радиоприемника в фоновом режиме.

Качество радиовещания зависит от зоны действия радиостанции в определенной области.

Во время прослушивания радиопередач можно выполнять вызовы или отвечать на входящие вызовы. На время телефонного вызова звук радиоприемника отключается.

Внимание!

Продолжительное прослушивание при большой громкости может привести к повреждению слуха. Слушайте музыку при умеренной громкости и не подносите устройство к уху при включенном громкоговорителе.

Интернет-радио

Об Интернет-радио

Выберите **Меню > Музыка > Радио > Интернет-радио**.

Интернет-радио (услуга сети) позволяет прослушивать радиостанции, вещающие через Интернет.

В устройстве должна быть определена точка доступа беспроводной локальной сети (WLAN) или пакетной передачи данных (GPRS или 3G). Рекомендуемый способ подключения – WLAN.

Использование соединения в режиме пакетной передачи данных для прослушивания Интернет-радиостанций может привести к существенному увеличению объема данных, передаваемых через сеть поставщика услуг. Дополнительную информацию о стоимости услуг передачи данных можно получить у поставщика услуг.

Прослушивание станций Интернет-радио

Выберите **Меню** > **Музыка** > **Радио** > **Интернет-радио**.

Для прослушивания станций Интернет-радио выполните следующие действия:

- 1 Выберите станцию из списка избранных или из каталога радиостанций или выполните поиск станций по названию в службе Интернет-радио Nokia.
Для добавления радиостанции вручную выберите **Функции** > **Доб. станц. вручную**. Можно искать ссылки на радиостанцию с помощью Интернет-браузера. Совместимые ссылки автоматически открываются в приложении Интернет-радио.
- 2 Выберите **Функции** > **Слушать**.
Открывается экран "Текущий список" с информацией о прослушиваемой радиостанции и композиции.

Для приостановки воспроизведения нажмите клавишу прокрутки, для возобновления воспроизведения нажмите клавишу прокрутки еще раз.

Для просмотра информации о радиостанции выберите **Функции** > **Инф. о станции** (данная функция недоступна, если станция была сохранена вручную).

При прослушивании станции, сохраненной в списке "Избранное", выполните прокрутку влево или вправо для перехода к предыдущей или следующей сохраненной станции.

Диктофон

Выберите **Меню** > **Музыка** > **Диктофон**.

Приложение "Диктофон" позволяет записывать голосовые заметки и телефонные разговоры.

Использование диктофона невозможно, если активен вызов в режиме передачи данных или соединение GPRS.

Для записи аудиоклипа выберите .

Для остановки записи аудиоклипа выберите .

Для прослушивания аудиоклипа выберите .

Для выбора качества записи или места сохранения аудиоклипов выберите **Функции** > **Параметры**.

Записанные аудиоклипы сохраняются в папке "Аудиоклипы" приложения "Галерея".

Для записи телефонного разговора откройте диктофон во время разговора и выберите . Во время записи оба участника регулярно слышат тональный сигнал.

Изображения и видеоклипы

Камера

Съемка фотографии

Выберите **Меню** > **Приложен.** > **Камера**.

При проведении фотосъемки учитывайте следующее:

- Держите камеру неподвижно двумя руками.
- Качество фотографии с цифровым увеличением ниже, чем качество фотографии без увеличения.
- Камера переходит в режим экономии электроэнергии приблизительно через минуту бездействия.

- При работе со вспышкой соблюдайте безопасную дистанцию. Запрещается использовать вспышку для съемки людей и животных с близкого расстояния. Не закрывайте вспышку во время съемки фотографии.
- 1 При необходимости переключения из режима видеосъемки в режим фотосъемки выберите .
 - 2 Нажмите клавишу прокрутки. Не перемещайте устройство, пока изображение не будет сохранено и не отобразится полученное изображение.





Увеличение или уменьшение масштаба изображения

Используйте клавиши масштабирования.

Изображения автоматически сохраняются в приложении "Галерея".

Вспышка и подсветка видео.

Для съемки в условиях плохой освещенности в камере предусмотрена светодиодная вспышка.

На активной панели инструментов выберите один из следующих режимов вспышки:  Автоматич.,  Без кр. глаз,  Включить и  Отключено.

Избегайте прикосновений к диодам вспышки. После использования в течение длительного времени светодиоды могут быть сильно нагреты.

При работе со вспышкой соблюдайте безопасную дистанцию. Запрещается использовать вспышку для съемки людей и животных с близкого расстояния. Не закрывайте вспышку во время съемки фотографии.

Увеличение уровня освещенности при записи видеоклипа в условиях низкой освещенности

Выберите .

Запись видеоклипов

Выберите **Меню** > **Приложен.** > **Камера**.

- 1 Если камера находится в режиме фотосъемки, выберите режим видеосъемки на панели инструментов.
- 2 Для того, чтобы начать запись, нажмите клавишу прокрутки.
- 3 Чтобы приостановить запись, выберите **Пауза**. Выберите **Продолж.** для возобновления записи.
- 4 Для остановки записи выберите **Стоп**. Видеоклип автоматически сохраняется в Галерее. Максимальная продолжительность видеоклипа зависит от объема свободной памяти.

Галерея

О Галерее

Выберите **Меню** > **Галерея**.

Галерея – это хранилище изображений, видео- и аудиоклипов, композиций и ссылок на потоки.

Главный экран

Выберите **Меню** > **Галерея**.

Выберите одну из следующих функций:

Изображения  — Просмотр изображений и видеоклипов в приложении Фотограф.

Видеоклипы  — Просмотр видеоклипов в приложении Видеоцентр.

Музыка  — Открытие приложения Муз.проигр.

Аудиоклипы  — Прослушивание аудиоклипов.

Ссылки поток.  — Просмотр и открытие ссылок на потоки.

Презентации  — Просмотр презентаций.

Можно просматривать и открывать папки, а также копировать и перемещать элементы в папках. Кроме того, можно создавать альбомы, а также копировать и добавлять в них объекты.

Файлы, хранящиеся на совместимой карте памяти (если установлена), отмечаются значком .

Для открытия файла выберите файл в списке. Видеоклипы и ссылки на потоки воспроизводятся в приложении Видеоцентр, музыка и аудиоклипы – в приложении Муз.проигр.

Для копирования файлов в другое местоположение в памяти выберите файл, **Функции** > **Перем. и копировать** и соответствующую функцию.

Фотографии

О приложении "Фотографии"

Выберите **Меню** > **Галерея** > **Изображения** и одну из следующих функций:

Снимки — просмотр всех снятых изображений и видеоклипов.

Месяцы — просмотр изображений и видеоклипов, отсортированных по месяцу создания.

Альбомы — просмотр альбомов по умолчанию и альбомов, созданных пользователем.

Метки — просмотр меток, созданных для каждого объекта.

Загрузки — просмотр объектов и видеоклипов, загруженных из Интернета или полученных посредством сообщений MMS или электронной почты.

Все — просмотр всех объектов.

Обмен в Инт. — отправка изображений или видеоклипов в Интернет.

Файлы, хранящиеся на совместимой карте памяти (если установлена), отмечаются значком .

Чтобы скопировать или переместить файлы в другое местоположение в памяти, выберите файл, затем выберите **Функции** > **Перем. и копировать** и одну из доступных функций.

Упорядочение изображений и видеоклипов

Выберите **Меню** > **Галерея** > **Изображения**. Можно упорядочить файлы следующим образом:

Чтобы просмотреть объекты на экране меток, добавьте метки к объектам.

Чтобы просмотреть объекты по месяцам, выберите **Месяцы**.

Чтобы создать альбом для хранения объектов, выберите **Альбомы** > **Функции** > **Новый альбом**.

Для добавления изображения или видеоклипа в альбом выберите объект и выберите **Функции** > **Добавить в альбом**.

Для удаления изображения или видеоклипа выберите объект и выберите **Удалить** на активной панели инструментов.

Обмен в Интернете

Обмен в Интернете

Выберите **Меню** > **Интернет** > **Обм. в Инт..**

Приложение "Обмен в Интернете" (услуга сети) позволяет публиковать изображения, видеоклипы, аудиоклипы с устройства на совместимые службы, такие как альбомы и блоги. Кроме того, можно оставлять комментарии к публикациям этих служб и загружать содержимое на совместимые устройства Nokia.

Поддерживаемые типы содержимого и функции службы обмена в Интернете могут отличаться.

Подписка на службы

Выберите **Меню > Интернет > Обм. в Инт..**

Для подписки на службу обмена в Интернете перейдите на веб-узел поставщика услуг и убедитесь, что устройство Nokia совместимо с предоставляемой услугой. Создайте учетную запись, следуя инструкциям на веб-узле. Вам будут предоставлены имя пользователя и пароль, которые нужны для настройки учетной записи на устройстве.

- 1 Для активации службы откройте приложение "Обмен в Интернете" на устройстве, выберите службу и выберите **Функции > Активировать**.
- 2 Разрешите устройству создать сетевое подключение. Если будет предложено указать точку доступа в Интернет, выберите ее из списка.
- 3 Выполните вход с помощью учетной записи в соответствии с инструкциями на веб-узле поставщика услуг.

Информацию о доступности и стоимости услуг, предоставляемых сторонними организациями, а также о стоимости передачи данных можно получить у поставщика услуг или соответствующей организации.

Создание публикации

Выберите **Меню > Интернет > Обм. в Инт..**

Для публикации медиафайлов в службе выберите службу, а затем выберите **Функции > Новая передача**. Если служба обмена в Интернете предоставляет каналы для публикации файлов, выберите нужный канал.

Для добавления изображения, видеоклипа или аудиоклипа в публикацию выберите **Функции > Вставить**.

Введите заголовок или описание публикации, если это возможно.

Чтобы добавить метки в публикацию, выберите **Метки**.

Для отправки публикации в службу выберите **Функции > Передать**.

Публикация файлов из Фото

Можно публиковать файлы из меню Фотограф. на услуге интерактивного обмена.

- 1 Выберите **Меню > Галерея > Изображения** и файлы, которые требуется опубликовать.
- 2 Выберите **Функции > Передать > Передать** и укажите требуемую учетную запись.
- 3 Измените публикацию, если нужно.
- 4 Выберите **Функции > Передать**.

Видеоцентр

Приложение «Видеоцентр» (услуга сети) позволяет выполнять загрузку и потоковое воспроизведение видеоклипов с помощью совместимых видеослужб, доступных в Интернете, в режиме пакетной передачи данных или по беспроводной локальной сети (WLAN). Можно также передавать видеоклипы с совместимого компьютера на данное устройство и просматривать их в видеоцентре.

Использование точек доступа для пакетной передачи данных при загрузке видеоклипов может привести к существенному увеличению объема данных, передаваемых через сеть поставщика услуг. Сведения о тарифах за передачу данных можно получить у поставщика услуг.

Выберите **Меню > Галерея > Видеоклипы**.

Устройство может содержать предварительно заданные службы. Поставщики услуг могут предоставлять содержимое бесплатно или за плату. Узнайте информацию о ценах в службе или у поставщика услуг.

RealPlayer

Выберите **Меню > Приложен. > RealPlayer**.

RealPlayer позволяет воспроизводить видео- и аудиоклипы, сохраненные в памяти устройства, переданные в сообщении электронной почты или с совместимого компьютера, а также передаваемые на устройство из Интернета в потоковом режиме. Поддерживаются файлы в форматах MPEG-4, MP4 (без потокового воспроизведения), 3GP, RV, RA, AMR и Midi. RealPlayer может поддерживать не все варианты формата мультимедийного файла.

Воспр. видеоклипов и поток. ссылок

Для воспроизведения видеоклипа выберите **Видеоклипы** и клип.

Чтобы просмотреть список ранее воспроизводившихся файлов, на главном экране приложения выберите **Последн. просм.**

Для потокового воспроизведения (услуга сети) выберите **Ссылки потоков** и ссылку. Приложение RealPlayer распознает два вида ссылок: URL-адреса `rtsp://` и URL-адреса `http://`, указывающие на файл RAM. Для начала потокового воспроизведения устройство должно подключиться к веб-сайту и выполнить буферизацию содержимого. Если при сбое сетевого соединения возникает ошибка воспроизведения, приложение RealPlayer автоматически выполняет попытку повторного подключения к точке доступа к Интернету.

Для загрузки видеоклипов из Интернета выберите **Загрузка видео**.

Для регулировки громкости воспроизведения служат клавиши громкости.

Для перемотки вперед во время воспроизведения нажмите клавишу прокрутки вправо и удерживайте ее нажатой. Для перемотки назад во время воспроизведения нажмите клавишу прокрутки влево и удерживайте ее нажатой.

Для остановки воспроизведения или потокового воспроизведения выберите **Стоп**. Буферизация или подключение к узлу потокового воспроизведения прерывается, воспроизведение клипа останавливается, и осуществляется перемотка клипа на начало.

Для просмотра видеоклипа в нормальном режиме экрана выберите **Функции > Продолж. (обычн. экр.)**.

Просмотр информации о мультимедийном клипе

Для просмотра свойств видео- или аудиоклипа или Интернет-ссылки выберите **Функции > Сведения о клипе**. Информация может включать, например, скорость передачи в битах и Интернет-ссылку на воспроизводимый файл.

Настр. RealPlayer

Выберите **Меню > Приложен. > RealPlayer**.

Значения некоторых параметров приложения RealPlayer можно получить в сообщении поставщика услуг.

Для определения настроек вручную выберите **Функции > Параметры > Видео или Потоков. воспр..**

Интернет

Браузер

 С помощью приложения "Браузер" можно просматривать Интернет-страницы.

Выберите **Меню** > **Интернет** > **Интернет**.

Для просмотра Интернета необходимо настроить точку доступа к Интернету в устройстве. Для работы браузера требуется услуга сети.

Просмотр Интернет-страниц

С помощью браузера можно просматривать веб-страницы.

Выберите **Меню** > **Интернет** > **Интернет**.

Сочетание клавиш: Для запуска браузера нажмите и удерживайте клавишу **0** на главном экране.

Переход на Интернет-страницу

На экране закладок выберите закладку или начните вводить Интернет-адрес (автоматически откроется поле , затем выберите **Перейти**).

Для просмотра некоторых Интернет-страниц, содержащих, например, видеоклипы, требуется большой объем памяти. Если для их загрузки недостаточно памяти, вставьте карту памяти. В противном случае видеоклипы не будут отображаться.

Отключение графических изображений для экономии памяти и ускорения загрузки

Выберите **Функции** > **Параметры** > **Страница** > **Загрузка содержимого** > **Только текст**.

Обновление содержимого Интернет-страницы

Выберите **Функции** > **Парам. веб-страницы** > **Обновить**.

Просмотр стоп-кадров посещенных Интернет-страниц

Выберите **Назад**. Отображается список страниц, загруженных во время текущего сеанса просмотра. Данная возможность доступна, если в настройках браузера включена функция **Список возврата**.

Блокировка или разрешение автоматического открытия нескольких окон

выберите **Функции** > **Парам. веб-страницы** > **Запрет. всплыв. окна** или **Разреш.всплыв.окна**.

Просмотр клавиш ссылок

Выберите **Функции** > **Сочетания клавиш**. Для изменения клавиш ссылок выберите **Изменить**.

Увеличение или уменьшение масштаба веб-страницы

Нажмите * или #.

Совет. Чтобы вернуться на главную страницу без закрытия браузера и разрыва подключения, нажмите клавишу разъединения один раз.

Панель инструментов браузера

На панели инструментов браузера можно выбрать часто используемые функции браузера.

Открытие панели инструментов

Нажмите и удерживайте клавишу прокрутки на свободном месте Интернет-страницы.







Перемещение по панели инструментов

Выполните прокрутку влево или вправо.

Выбор функции на панели инструментов

Нажмите клавишу прокрутки

На панели инструментов выберите одну из следующих функций:

-  **Перейти на веб-адрес** — ввод Интернет-адреса.
-  **Просмотренные стр.** — просмотр списка часто посещаемых Интернет-адресов.
-  **Закладки** — Открытие экрана закладок.
-  **На весь экран** — Просмотр Интернет-страницы в полноэкранном режиме.
-  **Обзор страницы** — Отображение окна обзора текущей Интернет-страницы.
-  **Поиск по кл. слову** — Поиск текущей Интернет-страницы.
-  **Параметры** — Изменение параметров веб-браузера.

Обзор страниц

При просмотре большой Интернет-страницы можно использовать функции мини-карты и обзора для просмотра всей страницы.

Выберите **Меню > Интернет > Интернет**.

Включение мини-карты

Выберите **Функции > Параметры > Общие > Миникарта > Включить**.

При перемещении по большой веб-странице открывается мини-карта, на которой отображается общий вид страницы.

Перемещение по карте

Прокрутка вверх, вниз, влево или вправо. Остановите прокрутку, когда будет найдено необходимое место. Мини-карта закрывается, открывая просмотр выбранного места.

Поиск информации на Интернет-странице с помощью функции обзора

- 1 Нажмите **8**. Откроется уменьшенное изображение текущей Интернет-страницы.
- 2 Для перемещения по уменьшенному изображению используйте прокрутку вверх, вниз, влево или вправо.
- 3 Когда нужная часть будет найдена, выберите **OK** для перехода к этой части Интернет-страницы.

Веб-новости и блоги

С помощью веб-каналов можно легко следить за заголовками новостей и любимыми блогами.

Выберите **Меню > Интернет > Интернет**.

Веб-каналы — это XML-файлы на Интернет-страницах. Они используются для передачи, например, заголовков последних новостей или блогов. Веб-новости можно найти в Интернете, веб-журнале или страницах веб-энциклопедий.

Приложение браузера автоматически определяет, содержится ли на Интернет-странице Интернет-каналы.

Подписка на веб-канал, если канал доступен на странице

Выберите **Функции > Подп. на веб-новости**.

Обновление веб-каналов

В окне веб-каналов выберите канал и **Функции > Парам. веб-новостей > Обновить**.

Установка автоматического обновления всех веб-каналов

В окне веб-каналов выберите **Функции** > **Изменить** > **Изменить**. Данная функция недоступна, если помечены один или более каналов.

Закладки

Вы можете сохранить избранные Интернет-страницы в закладках для последующего использования.

Выберите **Меню** > **Интернет** > **Интернет**.

Доступ к закладкам

- 1 Чтобы перейти к закладкам, выберите **Функции** > **Перейти** > **Закладки**.
- 2 Выберите веб-адрес из списка или из коллекции закладок в папке Просмотренные стр..

Сохранение текущей Интернет-страницы в качестве закладки

В сеансе просмотра Интернет-страниц выберите **Функции** > **Парам. веб-страницы** > **Сохран. как закладку**.

Изменение или удаление закладок

Выберите **Функции** > **Диспетчер закладок**.

Отправка и добавление закладок или установка Интернет-страницы в закладках в качестве домашней страницы

Выберите **Функции** > **Параметры закладок**.

Очистка кэш-памяти

Очистка кэш-памяти помогает защитить данные. Информация об услугах, к которым Вы обращались, хранится в кэш-памяти устройства. При попытке или получении доступа к конфиденциальной информации с требованием пароля очищайте кэш-память после каждого сеанса просмотра.

Выберите **Функции** > **Очистить дан. секретн.** > **Кэш.**

Завершение соединения

Завершение подключения и закрытие приложения браузера

Выберите **Функции** > **Выйти.**

Удаление файлов cookie

Выберите **Функции** > **Очистить дан. секретн.** > **Cookies.** Файлы cookie содержат информацию о посещенных Интернет-сайтах.

Защита соединения

Если во время подключения отображается индикатор защиты (🔒), передача данных между устройством и Интернет-шлюзом или сервером шифруется.

Отображение значка защиты не означает, что данные, передаваемые между шлюзом и сервером содержимого (на котором хранятся данные), также защищены. Защита данных на участке между шлюзом и сервером должна обеспечиваться поставщиком услуг.

Сертификаты защиты могут потребоваться при предоставлении, например, услуг банка. Вы будете уведомлены, если идентификация сервера не является подлинной или если в устройстве отсутствует правильный сертификат защиты. Дополнительную информацию можно получить у поставщика услуг.

Важное замечание. Безусловно, сертификаты снижают риск, связанный с удаленными подключениями и загрузкой программного обеспечения, однако следует иметь в виду, что надлежащий уровень защиты возможен только в случае правильного применения сертификатов. Само по себе наличие сертификатов не обеспечивает защиты; защита обеспечивается только тогда, когда применяются правильные, подлинные и достоверные сертификаты. Сертификаты имеют ограниченный срок действия. Если для действительного сертификата на дисплей выводится сообщение "Срок действия сертификата

истек" или "Сертификат еще не вступил в силу", убедитесь в том, что в устройстве установлена правильная дата и время.

Перед изменением каких-либо параметров сертификатов необходимо убедиться в том, что владелец сертификата заслуживает абсолютного доверия, а сам сертификат действительно принадлежит указанному в сертификате владельцу.

Управление временем

Календарь

О календаре

Выберите **Меню** > **Календарь**.

С помощью календаря можно просматривать и создавать запланированные события, переключаясь между различными экранами.

На экране "Обзор месяца" записи календаря отмечены треугольником. Записи годовщины также отмечаются восклицательным знаком. Записи выбранного дня отображаются в виде списка.

Для открытия записей календаря выберите экран календаря и запись.

При отображении значка ► выполните прокрутку вправо для доступа к списку предусмотренных действий. Для закрытия списка выполните прокрутку влево.

Создание записи календаря

Выберите **Меню** > **Календарь**.

Вы можете создавать записи календаря следующих типов:

- Записи о встречах служат для напоминания о событиях, которые имеют определенную дату и время.

- Запросы встреч – это приглашения, которые можно передать участникам. Для создания запроса на встречу необходимо настроить совместимый почтовый ящик для устройства.
- Записи типа "Памятка" относятся ко всему дню, а не к определенному времени суток.
- Записи типа "Годовщина" напоминают о днях рождения и особых датах. Они относятся к определенному дню, а не к конкретному времени суток. Элементы годовщин повторяются каждый год.
- Записи о делах напоминают о задании, для которого указана дата завершения, а не конкретное время суток.

Для создания записи календаря выберите дату, **Функции** > **Новое событие** и тип записи.

Для установки приоритета для записей встреч выберите **Функции** > **Приоритет**.

Определите способ обработки записи при синхронизации: выберите **Закрытые** для скрытия записи, если календарь доступен в интерактивном режиме, **Открытые** для отображения записи для пользователей или **Нет** для того, чтобы не копировать запись на компьютер.

Для передачи записи в совместимое устройство выберите **Функции** > **Передать**.

Для создания запроса встречи для записи о встрече выберите **Функции** > **Добавить участников**.

Создание запросов встреч

Выберите **Меню** > **Календарь**.

Для создания запроса на встречу необходимо настроить совместимый почтовый ящик для устройства.

Создание записи о встрече

- 1 Для создания записи типа "встреча" выберите день и выберите **Функции > Новое событие > Запрос о встрече**.
- 2 Введите имена необходимых участников. Для добавления имен из списка контактов введите несколько первых символов и выберите одно из предлагаемых соответствий. Для добавления дополнительных участников выберите **Функции > Добав. доп. участников**.
- 3 Введите тему.
- 4 Введите даты и времена начала и окончания или выберите **Событие на день**.
- 5 Введите место события.
- 6 При необходимости установите сигнал для записи.
- 7 Для повтора записи о встрече установите период повтора и введите дату окончания.
- 8 Введите описание.

Для установки приоритета для запроса на встречу выберите **Функции > Приоритет**.

Для передачи запроса на встречу выберите **Функции > Отправить**.

Экраны календаря

Выберите **Меню > Календарь**.

Возможно переключение между следующими экранами:

- На экране "Обзор месяца" отображается текущий месяц и записи календаря для выбранного дня в списке.

- На экране "Обзор недели" отображаются события недели в семи окнах дней.
- На экране "Обзор дня" отображаются события выбранного дня, сгруппированные по времени начала событий.
- На экране "Обзор дел" отображаются все дела.
- На экране "Обзор планов" отображается список событий для выбранного дня.

Для изменения экрана выберите **Функции** > **Изменить вид** и требуемый экран.

Совет. Для открытия экрана "Обзор недели" выделите номер недели.

Для перемещения на следующий или предыдущий день выберите нужный день на экране обзора дня, недели, месяца или планов.

Для изменения экрана по умолчанию выберите **Функции** > **Настройки** > **Обзор по умолчанию**.

Установка времени и даты

Выберите **Меню** > **Приложен.** > **Часы**.

Выберите **Функции** > **Параметры** и одну из следующих функций:

Время — установка времени.

Дата — установка даты.

Автообновлен. времени — автоматическое обновление времени, даты и информации часового пояса устройства (услуга сети).

Будильник

Выберите **Меню** > **Приложен.** > **Часы**.

Для просмотра включенных и отключенных сигналов откройте вкладку будильников. Для установки нового сигнала выберите **Функции > Новый сигнал**. При необходимости установите повтор сигнала. После установки будильника на дисплее отображается индикатор .

Для отключения звукового сигнала выберите **Стоп**. Для отключения сигнала на определенное время выберите **Повтор**.

Если устройство выключено, когда наступает время срабатывания будильника, устройство самопроизвольно включается и начинает подавать звуковой сигнал.

Совет. Чтобы задать время, по прошествии которого снова подается звуковой сигнал, если задан повтор сигнала, выберите **Функции > Параметры > Период повтора**.

Для отмены сигнала выберите **Функции > Удалить сигнал**.

Для изменения настроек даты и времени, а также типа часов выберите **Функции > Параметры**.

Для автоматического обновления времени, даты и часового пояса по сигналам сотовой сети (услуга сети) выберите **Функции > Параметры > Автообновлен. времени > Вкл..**

Офисные приложения

Активные заметки

Выберите **Меню > Приложен. > Акт.заметки**.

Приложение "Активные заметки" позволяет создавать, изменять и просматривать различные виды заметок, например памятки о встречах, заметки об увлечениях и списки покупок. В заметки можно вставлять

изображения, видеоклипы и аудиоклипы. Можно связывать заметки с другими приложениями, например "Контакты", и передавать их другим людям.

Создание и изменение заметок

Выберите **Меню > Приложен. > Акт.заметки.**

Создание заметки

Начинайте ввод текста.

Изменение заметки

Выберите **Функции > Функции редактиров..**

Выделение текста полужирным шрифтом, курсивом или подчеркиванием

Нажмите и удерживайте нажатой клавишу Shift и прокрутите для выделения текста. Затем выберите **Функции > Текст.**

Выберите **Функции** и одну из следующих функций:

Вставить объект — вставка элементов в заметку.

Передать — передача заметки на совместимое устройство.

Связать заметку с выз. — связь заметки с контактом: выберите **Добавить контакты.** Заметка отображается при выполнении вызова контакта или приеме вызова от контакта.

Настройки активных заметок

Выберите **Меню > Приложен. > Акт.заметки и Функции > Настройки.**

Выбор места сохранения заметок

Выберите **Текущая память** и нужную память.

Изменение компоновки активных заметок

Выберите **Изменить вид** > **Значки** или **Список**.

Отображение заметки во время телефонных вызовов

Выберите **Показ. заметку при выз.** > **Да**.

Совет. Чтобы временно отключить отображение заметок при телефонных вызовах, выберите **Показ. заметку при выз.** > **Нет**. В этом случае не нужно удалять связи между заметками и карточками контактов.

Калькулятор

Выберите **Меню** > **Приложен.** > **Кальк-тор**.

Калькулятор имеет ограниченную точность и предназначен для выполнения простых вычислений.

Для выполнения вычислений введите первое число. Выберите функцию, например, сложение или вычитание на карте функций. Введите второе число для вычисления и выберите **=**. Вычисления выполняются в порядке ввода. Результат вычислений остается в окне ввода и может использоваться в качестве первого числа новой последовательности вычислений.

Результат последнего вычисления сохраняется в памяти устройства. При выходе из приложения "Калькулятор" или выключении устройства память не очищается. Последний сохраненный результат можно вызвать при следующем открытии приложения "Калькулятор": выберите **Функции** > **Последний результат**.

Для сохранения чисел или результатов вычислений выберите **Функции** > **Память** > **Сохранить**.

112 Офисные приложения

Для загрузки результатов вычислений из памяти и использования их в следующем вычислении выберите **Функции > Память > Вызвать**.

Конвертор

Выберите **Меню > Приложен. > Конвертер**.

Конвертор имеет ограниченную точность, поэтому возможны ошибки округления.

Преобразование измеряемых величин

Выберите **Меню > Приложен. > Конвертер**.

- 1 Выделите поле типа и выберите **Функции > Тип преобразования**, чтобы открыть список измерений. Выберите тип измерения (отличный от валюты) и выберите **ОК**.
- 2 Выделите первое поле единиц и выберите **Функции > Выбрать единицу**. Выделите исходные единицы для преобразования и выберите **ОК**. Выделите следующее поле единиц и выберите конечные единицы для преобразования.
- 3 Выделите первое поле количества и введите значение для преобразования. Во втором поле количества появляется результат преобразования.

Установка основной валюты и обменного курса

Выберите **Меню > Приложен. > Конвертер**.

При изменении основной валюты все ранее установленные обменные курсы удаляются, поэтому их необходимо ввести заново.

Для выполнения преобразования валют необходимо выбрать основную валюту и ввести обменные курсы. Обменный курс основной валюты всегда

равен 1. Обменные курсы остальных валют определяются относительно основной валюты.

- 1 Для установки обменного курса единицы валюты выделите поле типа и выберите **Функции > Курсы валют**.
- 2 Выделите тип валюты и введите требуемый обменный курс за единицу валюты.
- 3 Для изменения основной валюты выделите валюту и выберите **Функции > Уст. как основн. валюту**.
- 4 Для сохранения изменений выберите **Готово > Да**.

После ввода всех необходимых обменных курсов можно переходить к преобразованию валют.

Диспетчер архивов

Выберите **Меню > Приложен. > Zip**.

С помощью приложения "Zip-диспетчер" можно создавать новые архивы для хранения сжатых файлов в формате ZIP, добавлять в архив сжатые файлы или каталоги, устанавливать, удалять или изменять пароль для защищенных архивов, а также изменять настройки, например используемый уровень сжатия.

Эти файлы архивов можно сохранить в памяти устройства или на карте памяти.

Словарь

Вы можете переводить слова с одного языка на другой. Поддерживаются не все языки.

Поиск слова для перевода

- 1 Выберите **Меню > Приложен. > Словарь**.
- 2 Введите текст в поле поиска. При вводе текста отображаются предлагаемые слова для перевода.

3 Выберите слово в списке.

Выберите **Функции** и одну из следующих функций:

Прослушать — прослушивание выделенного слова.

История — поиск предыдущих слов, переведенных за текущий сеанс.

Языки — измените исходный или целевой язык, загрузите языки из Интернета или удалите язык из словаря. Удаление английского языка из словаря не предусмотрено. Помимо английского языка можно установить два дополнительных языка.

Произнести — изменение настроек голоса. Можно изменять скорость и громкость голоса.

Заметки

Выберите **Меню** > **Приложен.** > **Заметки**.

Можно создавать заметки и отправлять их на другие совместимые устройства, а также сохранять принятые текстовые файлы (формат TXT) в приложении "Заметки".

Для ввода заметки начните ввод текста. Откроется редактор заметок.

Чтобы открыть заметку, выберите **Открыть**.

Для передачи заметки на другое совместимое устройство выберите **Функции** > **Передать**.

Чтобы выполнить синхронизацию или определить настройки синхронизации для заметок, выберите **Функции** > **Синхронизация**. Выберите **Начать** для начала синхронизации или **Параметры** для определения настроек синхронизации для заметки.

Связь

Соединения в режиме передаче данных и точки доступа

Устройство поддерживает соединения в режиме пакетной передачи данных (услуга сети), например GPRS в сети GSM. При работе с устройством в сетях GSM и 3G в режиме передачи данных можно одновременно установить несколько соединений; точки доступа могут совместно использовать общее соединение. В сети 3G соединения в режиме передачи данных остаются активными во время голосовых вызовов.

Можно также использовать соединения с сетью WLAN в режиме передачи данных. Одновременно в одной беспроводной локальной сети можно установить только одно соединение, но эта точка доступа в Интернет может использоваться несколькими приложениями.

Для установления соединения в режиме передачи данных требуется точка доступа. Можно определить точки доступа различных типов:

- точка доступа MMS для передачи и приема мультимедийных сообщений;
- точка доступа в Интернет для передачи и приема электронной почты и соединения с Интернет.

Информацию о том, какой тип точки доступа требуется при использовании различных услуг, можно получить у поставщика услуг. Информацию о предоставлении услуг пакетной передачи данных можно получить у поставщика услуг.

Параметры сети

Устройство автоматически переключается между сетями GSM и 3G. В режиме ожидания сеть GSM отмечается значком . Сеть 3G отмечается значком **3G**.

Выберите **Меню > Панель упр. > Параметры и Телефон > Сеть** и одну из следующих функций:

Режим сети — Выберите сеть, которую необходимо использовать. При выборе значения **Двойной режим** устройство автоматически использует сеть GSM или 3G в зависимости от параметров сети и наличия соглашения о роуминге между поставщиками услуг сотовой связи. Дополнительную информацию и тарифы на роуминг можно получить у поставщика услуг сотовой связи. Эта функция отображается только в том случае, если она поддерживается поставщиком услуг сотовой связи.

Соглашение о роуминге – договор между двумя или несколькими операторами сотовой связи, позволяющий абонентам одной сети пользоваться услугами других сетей.

Выбор оператора — выберите **Автоматически** для установки режима автоматического поиска и выбора одной из доступных сотовых сетей или **Вручную** для выбора сотовой сети из списка сетей. Если устройство покидает зону обслуживания выбранной вручную сотовой сети, подается тональный сигнал ошибки, а на дисплей выводится запрос на повторный выбор сети. Выбор сети возможен только в том случае, если эта сеть имеет соглашение о роуминге с оператором домашней сотовой сети абонента.

Информация БС — настройка приема уведомлений о том, что устройство работает в сети с микросотовой архитектурой (MCN), а также для приема информации базовой станции (БС).

Беспроводная локальная сеть

О сети WLAN

Устройство может обнаруживать беспроводные локальные сети (WLAN) и подключаться к ним. С помощью WLAN можно подключить устройство к Интернету и совместимым устройствам с поддержкой WLAN.

Ниже перечислены обязательные условия для использования беспроводной локальной сети.

- Беспроводная локальная сеть должна быть доступна в текущем местоположении.

- Устройство должно быть подключено к беспроводной локальной сети. Некоторые беспроводные сети защищены, и для подключения к ним необходимо получить ключ доступа от поставщика услуг.
- Точка доступа к Интернету, созданная для беспроводной локальной сети. Созданная точка доступа используется приложениями, для работы которых необходим доступ к Интернету.

При создании соединения в режиме передачи данных через точку доступа в Интернет для WLAN устанавливается соединение WLAN. Активное соединение WLAN завершается при завершении соединения в режиме передачи данных.

Соединение WLAN можно использовать во время голосового вызова или при активном соединении в режиме пакетной передачи данных. Можно установить подключение только к одной точке доступа беспроводной локальной сети, но эта точка доступа к Интернету может одновременно использоваться несколькими приложениями.

При работе функции сети WLAN (в том числе и в фоновом режиме во время использования других функций) расходуется дополнительная энергия аккумулятора, поэтому время работы устройства сокращается.

Данное устройство поддерживает следующие функции сети WLAN:

- Использование стандарта IEEE 802.11b/g.
- Работа на частоте 2,4 ГГц.
- Методы аутентификации с шифрованием данных, эквивалентным проводной связи (Wired equivalent privacy – WEP), защищенным доступом к Wi-Fi (Wi-Fi protected access – WPA/WPA2) и 802.1x. Эти функции могут использоваться, только если они поддерживаются сетью.

Важное замечание. Для повышения безопасности соединения с беспроводной локальной сетью включите один из предусмотренных методов шифрования. Использование шифрования снижает риск несанкционированного обращения к данным.

Беспроводную локальную сеть (при ее наличии) можно использовать даже в том случае, если устройство находится в автономном режиме. При установлении и использовании соединения WLAN строго соблюдайте все установленные требования техники безопасности.

Совет. Для проверки уникального адреса контроля доступа к среде (MAC), который идентифицирует устройство, введите на главном экране код ***#62209526#**.

Примечание: В некоторых странах использование WLAN ограничено. Например, во Франции использование WLAN разрешено только в помещениях. Чтобы получить дополнительную информацию, обратитесь в местные органы власти.

См. доступность WLAN

Чтобы настроить устройство для отображения доступной беспроводной локальной сети (WLAN), выберите **Меню > Панель упр. > Параметры и Подключение > WLAN > Показыв. доступн. WLAN**.

Если доступна сеть WLAN, отображается значок .

Мастер WLAN

Выберите **Меню > Панель упр. > Связь > Маст. WLAN**.

Мастер WLAN помогает найти беспроводную локальную сеть (сеть WLAN) и подключиться к ней. При открытии приложения устройство выполняет сканирование доступных сетей WLAN и отображает их список.

Выберите **Функции** и одну из следующих функций:

Обновить — обновление списка доступных сетей WLAN.

Фильтровать WLAN — фильтрация сетей WLAN в списке найденных сетей. Выбранные сети фильтруются в следующий раз, когда приложение выполняет поиск сетей WLAN.

Начать просмотр — начало просмотра Интернет-страниц с использованием точки доступа WLAN.

Продолжить просмотр — продолжение просмотра Интернет-страниц с использованием активного соединения с сетью WLAN.

Отключить WLAN — завершение активного соединения с сетью WLAN.

Информация — просмотр сведений о сети WLAN.

Важное замечание. Для повышения безопасности соединения с беспроводной локальной сетью включите один из предусмотренных методов шифрования. Использование шифрования снижает риск несанкционированного обращения к данным.

В режиме ожидания мастер WLAN отображает состояние подключения к беспроводной локальной сети и результаты поиска сети. Если в режиме ожидания мастер WLAN не активируется по умолчанию, его можно включить в настройках режима ожидания.

Использование мастера WLAN в режиме ожидания

Для просмотра доступных функций выберите строку, в которой отображается состояние. В зависимости от состояния можно открыть интернет-браузер с помощью подключения WLAN, подключить устройство к услуге сетевых вызовов, отключить устройство от WLAN, выполнить поиск сетей WLAN, включить или выключить поиск сети.

Если поиск WLAN выключен и подключение к WLAN отсутствует, в режиме ожидания отображается текст **Поиск WLAN выключен**.

Чтобы включить поиск WLAN и выполнить поиск доступных сетей WLAN, выберите строку, в которой отображается состояние.

Для запуска поиска доступных беспроводных локальных сетей WLAN выберите строку, в которой отображается состояние, и выберите **Поиск сетей WLAN**.

Чтобы отключить поиск WLAN, выберите строку, в которой отображается состояние, и выберите **Выкл. поиск WLAN**.

Когда выбрана функция **Начать просмотр**, мастер WLAN автоматически создает точку доступа для выбранной сети WLAN. Эту точку доступа можно использовать в других приложениях, требующих подключения к WLAN.

Если выбрана защищенная сеть WLAN, запрашиваются соответствующие коды доступа. Для подключения к скрытой сети необходимо ввести правильный код набора услуг (SSID).

Для использования найденной сети WLAN для подключения к услуге сетевых вызовов выберите строку состояния **Использовать для**, требуемую услугу сетевых вызовов и используемую сеть WLAN.

Акт. подкл. пер. данных

Выберите **Меню > Панель упр. > Связь > Дисп.подкл.**

Выберите **Активные подключения**.

На экране активных подключений отображаются открытые подключения в режиме передачи данных:



вызовы в режиме передачи данных



пакетные подключения



подключения по беспроводной локальной сети (WLAN).

Примечание: Фактическая стоимость телефонных разговоров и услуг, начисляемая абоненту местным поставщиком услуг, может изменяться в зависимости от характеристик сети, способа округления при выставлении счета, налоговых ставок и прочих факторов.

Для завершения подключения выберите **Функции** > **Разъединить**.

Для закрытия всех открытых подключений выберите **Функции** > **Разъединить все**.

Для просмотра сведений о подключении выберите **Функции** > **Сведения**.

Синхронизация

С помощью приложения "Синхронизация" можно выполнять синхронизацию заметок, сообщений, контактов и другой информации с удаленным сервером.

Выберите **Меню** > **Панель упр.** > **Связь** > **Синхр..**

Значения параметров синхронизации можно получить от поставщика услуг в сообщении конфигурации.

Профиль синхронизации содержит настройки, необходимые для выполнения синхронизации. После открытия приложения отображается используемый по умолчанию или использовавшийся ранее профиль синхронизации.

Включение или исключение типов содержимого

Выберите тип содержимого.

Синхронизация данных

Выберите **Функции** > **Синхронизировать**.

Создание нового профиля синхронизации

Выберите **Функции** > **Нов. профиль синхр..**

Управление профилями синхронизации

Выберите **Функции** и требуемую функцию.

Bluetooth

Выберите **Меню > Панель упр. > Связь > Bluetooth**.

О технологии Bluetooth

Технология Bluetooth в устройстве обеспечивает беспроводное соединение двух электронных устройств, которые находятся на расстоянии до 10 метров друг от друга. С помощью канала связи Bluetooth можно передавать изображения, видеоклипы, тексты, визитные карточки, заметки календаря, а также устанавливать беспроводное соединение с другим устройством Bluetooth.

В устройствах Bluetooth для передачи информации используются радиоволны, поэтому прямая видимость между данным устройством и другим устройством Bluetooth не требуется. Обязательным является единственное условие: устройства должны находиться на расстоянии не более 10 м друг от друга, однако на соединение влияет наличие препятствий (например, стен), а также помехи от других электронных устройств.

Одновременно можно установить несколько соединений Bluetooth. Например, если к устройству подключена минигарнитура, можно одновременно передавать файлы на другое совместимое устройство.

Данное устройство совместимо с устройствами Bluetooth версии 2.0 + EDR и поддерживает следующие профили Bluetooth: расширенная передача аудиоданных, дистанционное управление аудио и видео, основная графика, идентификация устройства, удаленный доступ, передача файлов, общий доступ, общее распространение аудио- и видеоданных, громкая связь, мини-гарнитура, загрузка объектов доступ к телефонной книге, последовательный порт и удаленный доступ к SIM-карте. Для обеспечения совместимости устройств Bluetooth используйте аксессуары, рекомендованные корпорацией

Nokia для данного устройства. Информацию о совместимости данного устройства с другими устройствами можно получить у изготовителей этих устройств.

При работе функции Bluetooth расходуется дополнительная энергия аккумулятора, поэтому время работы устройства сокращается.

Передача и прием данных по каналу Bluetooth

Выберите **Меню > Панель упр. > Связь > Bluetooth**.

- 1 При первом включении функции Bluetooth необходимо ввести имя устройства. Для упрощения распознавания своего устройства при наличии поблизости нескольких устройств Bluetooth введите для него уникальное имя.
- 2 Выберите **Bluetooth > Вкл.**
- 3 Выберите **Доступ к телефону > Доступен всем или Задайте период**. Если выбран параметр **Задайте период**, необходимо определить время, в течение которого устройство доступно для других пользователей. Ваше устройство и введенное имя будет доступно пользователям других устройств Bluetooth.
- 4 Откройте приложение, в котором сохранен передаваемый объект.
- 5 Выберите объект и выберите **Функции > Передать > По каналу Bluetooth**. Выполняется поиск других доступных устройств Bluetooth, затем на дисплей выводится список обнаруженных устройств.

Совет. Если данные уже передавались по каналу связи Bluetooth, отображается список предыдущих результатов поиска. Для поиска дополнительных устройств Bluetooth выберите **Новый поиск**.

- 6 Выберите устройство для подключения. Если другое устройство перед передачей данных запрашивает сопряжение, на дисплей выводится запрос на ввод кода доступа.

После установки подключения отображается сообщение **Выполняется передача данных**.

Сообщения, передаваемые по каналу связи Bluetooth, не сохраняются в папке "Переданные" в приложении "Сообщения".

Чтобы получить данные по каналу связи Bluetooth, выберите **Bluetooth > Вкл. и Доступ к телефону > Доступен всем** для получения данных от сопряженного устройства или **Скрыт** для получения данных только от сопряженного устройства. Во время приема данных по каналу связи Bluetooth в зависимости от настроек активного режима подается звуковой сигнал и на дисплее отображается запрос на подтверждение приема сообщения, в котором содержатся данные. После подтверждения сообщение помещается в папку "Входящие" приложения "Сообщения".

Совет. Можно обратиться к файлам в устройстве или на карте памяти с помощью совместимого аксессуара, который поддерживает услугу клиента профиля передачи файлов (например, портативного компьютера).

Соединение Bluetooth автоматически отключается после передачи или получения данных. При этом пакет Nokia Ovi Suite и некоторые аксессуары, такие как мини-гарнитура, могут поддерживать соединение, даже если они не используются постоянно.

Сопряжение устройств

Выберите **Меню > Панель упр. > Связь > Bluetooth**.

Откройте вкладку сопряженных устройств.

Перед началом сопряжения придумайте код доступа (от 1 до 16 цифр) и передайте его пользователю другого устройства. В устройствах, в которых интерфейс пользователя отсутствует, используется фиксированный код доступа. Код доступа требуется только при первом подключении устройств. После сопряжения можно подтверждать соединение. Сопряжение и

подтверждение соединения ускоряет и упрощает соединение, так как не требуется подтверждать соединение между сопряженными устройствами при каждом подключении.

Код доступа для удаленного доступа к SIM-карте должен содержать 16 цифр.

В режиме удаленного доступа к SIM-карте SIM-карту устройства можно использовать с совместимыми аксессуарами.

Когда в беспроводном устройстве включен режим удаленного доступа к SIM-карте, для отправки и приема вызовов можно использовать только совместимый подключенный аксессуар, например, автомобильный комплект.

В этом режиме беспроводное устройство не позволяет отправлять вызовы, за исключением вызовов службы экстренной помощи, номера которой запрограммированы в устройстве.

Для отправки вызовов необходимо выйти из режима удаленного доступа к SIM-карте. Если включена функция блокировки устройства, введите код блокировки и разблокируйте устройство.

- 1 Выберите **Функции > Нов. сопр. устр-во**. Устройство начинает поиск других устройств Bluetooth. Если данные уже передавались по каналу связи Bluetooth, отображается список предыдущих результатов поиска. Для поиска дополнительных устройств Bluetooth выберите **Новый поиск**.
- 2 Выберите устройство, с которым необходимо выполнить сопряжение, и укажите код доступа. На другом устройстве необходимо ввести этот же код доступа.
- 3 Для выполнения автоматического подключения между Вашим устройством и другим устройством выберите **Да**. Для отображения запроса на подтверждение при каждой попытке подключения выберите **Нет**. После сопряжения устройство сохраняется в списке сопряженных устройств.

Для ввода псевдонима сопряженного устройства выберите **Функции > Псевдоним**. Псевдоним отображается в устройстве.

Для удаления сопряжения выберите устройство, сопряжение с которым требуется удалить, и выберите **Функции > Удалить**. Для удаления всех сопряженных устройств выберите **Функции > Удалить все**. Если выполняется операция отмены сопряжения с устройством, с которым в этот момент установлено соединение, сопряжение отменяется, а соединение завершается.

Чтобы разрешить сопряженным устройствам автоматически подключаться к устройству, выберите **Уст. как разреш.** Подключения между вашим устройством и другим устройством могут быть выполнены без подтверждения. Специальное подтверждение или разрешение не требуется. Такой признак можно присвоить только своим собственным устройствам, например совместимой минигарнитуре или компьютеру, а также устройствам, которые принадлежат лицам, пользующимся доверием. Если необходимо каждый раз подтверждать подключение к другим устройствам вручную, выберите **Уст. как запрещ.**

Для использования аудиоаксессуаров Bluetooth, таких как мини-гарнитура или наушники Bluetooth, необходимо выполнить сопряжение устройства с аксессуаром. Код доступа и дополнительные инструкции см. в руководстве по эксплуатации аксессуара. Для подключения к аудиоаксессуару включите аксессуар. Некоторые аудиоаксессуары автоматически выполняют подключение к устройству. Если этого не происходит, откройте вкладку сопряженных устройств, выберите аксессуар и **Функции > Подкл. аудиоустройство**.

Кабель для передачи данных

Во избежание повреждения данных не разъединяйте кабель USB во время передачи данных.

Копирование изображений или другого содержимого с устройства на компьютер и наоборот

- 1 Установите карту памяти в устройство и подключите устройство к совместимому компьютеру PC или Mac с помощью кабеля для передачи данных.
- 2 Когда устройство отображает запрос на выбор используемого режима, выберите **Накопитель**. В этом режиме устройство отображается на компьютере как съемный жесткий диск.
- 3 Чтобы не повредить карту памяти, завершите подключение с компьютера (например, воспользуйтесь мастером удаления или извлечения устройств в Microsoft Windows).

Для использования пакета Nokia Ovi Suite на устройстве установите Nokia Ovi Suite на компьютер, подсоедините кабель для передачи данных и выберите **PC Suite** в качестве режима подключения USB.

Для синхронизации музыки в устройстве с проигрывателем Nokia Ovi Player установите на компьютере программное обеспечение Nokia Ovi Player, подсоедините кабель для передачи данных и выберите **PC Suite** в качестве режима подключения USB.

Для изменения режима USB, обычно используемого с кабелем для передачи данных, выберите **Меню > Панель упр. > Связь > USB и Режим подключ. USB**, затем выберите требуемый вариант.

Для настройки устройства на вывод запроса о режиме при каждом подключении кабеля для передачи данных выберите **Меню > Панель упр. > Связь > USB и Запрос при подключ. > Да**.

Подключения к компьютеру

Можно использовать мобильное устройство с множеством совместимых приложений связи с компьютером и обмена данными. Например, с помощью

Nokia Ovi Suite можно передавать файлы и изображения с устройства на компьютер и наоборот.

Чтобы использовать Ovi Suite с режимом подключения USB, выберите **PC Suite**.

Дополнительную информацию о пакете Ovi Suite и услугах поддержки см. по адресу www.ovi.com.

О приложении «Файлы Ovi»

Выберите **Меню > Приложен. > Ovi Файлы**.

С помощью приложения «Файлы Ovi» можно использовать устройство для доступа к файлам на компьютере. Приложение «Файлы Ovi» устанавливается на каждом компьютере, к которому требуется получить доступ с помощью приложения «Файлы Ovi».

Возможны следующие действия:

- Поиск и просмотр изображений и документов, сохраненных на компьютере.
- Передача музыки с компьютера на устройство.
- Передача файлов и папок с компьютера без необходимости их предварительного перемещения на устройство.
- Доступ к файлам на компьютере, даже когда он выключен. Просто выберите те папки и файлы, которые необходимо сделать доступными, и приложение «Файлы Ovi» автоматически сохранит их текущую копию в защищенном интерактивном хранилище.

О домашней сети

Выберите **Меню > Музыка > Дом. медиа**.

Для совместного использования и синхронизации мультимедийных файлов на мобильном устройстве и других устройствах, например компьютере,

аудиосистеме или телевизоре, можно использовать домашнюю сеть. Можно также просматривать и воспроизводить мультимедийные файлы с других устройств домашней сети на данном устройстве или других совместимых устройствах. Например, можно воспроизводить музыку, сохраненную на устройстве, с помощью домашней стереосистемы, имеющей сертификат DLNA (Digital Living Network Alliance), управляя списками воспроизведения и громкостью непосредственно со своего устройства.

Данное устройство совместимо с архитектурой UPnP и сертифицировано альянсом DLNA. Домашнюю сеть можно организовать с помощью точки доступа или маршрутизатора WLAN. К сети можно подключать совместимые устройства UPnP с поддержкой WLAN и сертификатом DLNA.

Примеры совместимых устройств

- Мобильное устройство
- Совместимый компьютер
- Телевизор
- Аудиосистема
- Совместимый беспроводной мультимедийный приемник, подключенный к аудиосистеме

Кроме того, можно сохранять мультимедийные файлы на мультимедийном сервере или загружать их с совместимого домашнего сервера.

Для использования функции беспроводной сети на устройстве в домашней сети необходимо иметь рабочее домашнее подключение к беспроводной сети.

В домашней сети используются настройки защиты беспроводного соединения с локальной сетью. Используйте функции домашней сети в инфраструктурной беспроводной локальной сети с беспроводным устройством точки доступа к локальной сети и включенным шифрованием.

Управление данными

Установка или удаление приложений

Установка приложений

Выберите **Меню > Панель упр. > Дисп. дан. > Дисп. прил..**

Файлы установки можно передавать на устройство с совместимого компьютера, загружать во время просмотра или получать в мультимедийном сообщении, во вложении электронной почты или с помощью других способов подключения, например по каналу связи Bluetooth. Для установки приложения на устройство можно использовать Nokia Application Installer в приложении Nokia Ovi Suite.

Значки диспетчера приложений обозначают следующее:



приложение SIS или SISX

приложение Java™

Важное замечание. Устанавливайте и используйте приложения и другое программное обеспечение только из надежных источников, например, приложения, отмеченные знаком Symbian Signed или прошедшие тестирование Java Verified™.

Перед установкой обратите внимание на следующее:

- Чтобы просмотреть информацию о типе приложения, номере версии, поставщике или изготовителе приложения, выберите **Функции > Показать сведения.**

Чтобы просмотреть сведения о сертификате защиты приложения, выберите **Сведения: > Сертификаты: > Показать сведения.**

- При установке файла, содержащего обновление или исправление существующего приложения, исходное приложение можно будет восстановить только при наличии исходного файла установки или полной

резервной копии удаленного пакета программного обеспечения. Для восстановления исходного приложения удалите приложение и установите его еще раз, используя исходный файл установки или резервную копию.

Для установки приложений Java требуется файл JAR. Если он отсутствует, его необходимо будет загрузить. Если для приложения не определена точка доступа, необходимо будет ее выбрать. При загрузке файла JAR может потребоваться указать имя пользователя и пароль для доступа к серверу. Эти сведения можно получить у поставщика или разработчика приложения.

Для установки программного обеспечения или приложения выполните следующие действия:

- 1 Чтобы найти файл установки, выберите **Меню > Панель упр. > Дисп. дан. > Дисп. прил..** Либо используйте диспетчер файлов для поиска файлов установки или выберите **Сообщ. > Входящие** и откройте сообщение, содержащее файл установки.
- 2 В диспетчере приложений выберите **Функции > Установить**. В других приложениях выберите файл установки, чтобы начать установку. Во время установки на экране отображается информация о ходе установки. При установке приложения без цифровой подписи или сертификата отображается предупреждение. Продолжайте установку, только если Вы уверены в надежности источника и содержимого приложения.

Для запуска установленного приложения перейдите к нему в меню и выберите его.

Для просмотра сведений о том, какое программное обеспечение установлено и когда, выберите **Функции > Показать журнал**.

Важное замечание. Устройство поддерживает только одно антивирусное приложение. Использование нескольких приложений с функциями

антивирусной защиты может ухудшить качество связи, вызвать неполадки и сбои в работе устройства.

После установки приложений на совместимую карту памяти установочные файлы (.sis, .sisx) остаются в памяти устройства. Эти файлы могут занимать большой объем памяти и мешать сохранению других объектов. Для поддержания достаточного объема свободной памяти создайте резервные копии установочных файлов на совместимом компьютере с помощью пакета Nokia Ovi Suite, затем удалите установочные файлы из памяти устройства с помощью диспетчера файлов. Если файл .sis является вложением в сообщение, удалите это сообщение из папки входящих сообщений.

Удаление приложений и программного обеспечения

Выберите **Меню** > **Панель упр.** > **Дисп. дан.** > **Дисп. прил..**

Выделите пакет программного обеспечения и выберите **Функции** > **Удалить**. Выберите **Да** для подтверждения.

Восстановление удаленного программного обеспечения возможно только при наличии оригинального установочного пакета или полной резервной копии удаленного программного пакета. После удаления программного пакета документы, созданные с помощью этого программного обеспечения, могут оказаться недоступными.

Если от пакета программного обеспечения, который Вы удалили, зависит другой пакет программного обеспечения, этот пакет может перестать работать. Дополнительные сведения см. в документации по установленному пакету программного обеспечения.

Параметры диспетчера приложений

Выберите **Меню** > **Панель упр.** > **Дисп. дан.** > **Дисп. прил..**

Выберите **Функции** > **Параметры** и одну из следующих функций:

Прогр. устан. — выбор варианта установки программного обеспечения Symbian без подтвержденной цифровой подписи.

Проверка сертиф. — Проверка сертификатов в Интернете перед установкой приложения.

Интернет-адр. по умолч. — установка стандартного адреса, используемого при проверке сертификатов через Интернет.

Некоторые приложения Java могут требовать отправки сообщения или установки соединения с определенной точкой доступа для загрузки дополнительных данных или компонентов.

Диспетчер файлов

О диспетчере файлов

Выберите **Меню** > **Приложен.** > **Дисп.файл..**

Диспетчер файлов позволяет осуществлять просмотр, управление файлами, а также открывать файлы в устройстве или совместимом внешнем устройстве.

Поиск и упорядочение файлов

Выберите **Меню** > **Приложен.** > **Дисп.файл..**

Чтобы найти файл, выберите **Функции** > **Найти**. Укажите место поиска и критерий поиска, соответствующий имени файла.

Для перемещения или копирования файлов и папок или создания новых папок выберите **Функции** > **Упорядочить**.

Резервное копирование файлов на карту памяти

Выберите **Меню** > **Приложен.** > **Дисп.файл..**

Для резервного копирования файлов на карту памяти выберите типы файлов, которые необходимо скопировать, а затем выберите **Функции** > **Скопиров.**

память тлф. Убедитесь в том, что на карте памяти достаточно свободной памяти для файлов, выбранных для резервного копирования.

Изменение карты памяти

Вы можете отформатировать карту памяти, чтобы удалить хранящиеся данные, или защитить данные с помощью пароля.

Выберите **Меню > Приложен. > Дисп.файл..**

Переименование или форматирование карты памяти

Выберите **Функции > Функц. карты памяти** и требуемую функцию.

Защита карты памяти паролем

Выберите **Функции > Пароль карты пам..**

Данные функции доступны только в том случае, если карта памяти установлена в устройстве.

Диспетчер устройств

Удаленная настройка

Выберите **Меню > Панель упр. > Дисп. дан. > Дисп. устр..**

Диспетчер устройств позволяет удаленно управлять параметрами, данными и программным обеспечением в устройстве.

Можно выполнить подключение к серверу и принять параметры конфигурации для устройства. Режимы сервера и различные настройки конфигурации можно получить у поставщика услуг или в отделе информационных технологий компании. Параметры конфигурации включают в себя параметры подключения и другие параметры, используемые различными приложениями в устройстве. Доступные функции могут отличаться.

Соединение для удаленной настройки обычно устанавливает сервер, когда необходимо обновить параметры устройства.

Для создания нового профиля сервера выберите **Функции > Профили сервера > Функции > Нов. профиль сервера**

Значения этих параметров можно получить в сообщении поставщика услуг. В противном случае определите следующие параметры:

Имя сервера — Введите имя сервера конфигурации.

Идентификатор сервера — Введите уникальный номер для идентификации сервера конфигурации.

Пароль сервера — Введите пароль для идентификации своего устройства на сервере.

Точка доступа — Выбор точки доступа, используемой для подключения, или создание новой точки доступа. Можно также указать необходимость запроса точки доступа при каждом подключении. Этот параметр доступен только в том случае, если в качестве типа канала выбран **Интернет**.

Адрес сервера — Введите веб-адрес сервера конфигурации.

Порт — Введите номер порта сервера.

Имя пользователя и Пароль — Введите идентификатор пользователя и пароль для сервера конфигурации.

Разрешить конфиг. — Выберите **Да** для разрешения серверу запускать сеанс конфигурации.

Автоподтв. запросов — Выберите **Да** для запуска сервером сеанса конфигурации без запроса подтверждения пользователя.

Аутентификация в сети — Выбор использования аутентификации http.

Имя польз. в сети и Пароль в сети — Введите идентификатор пользователя и пароль для аутентификации HTTP. Эта настройка доступна только после выбора функции **Аутентификация в сети**.

Для подключения к серверу и приема параметров конфигурации для устройства выберите **Функции > Начать конфигур.**

Для просмотра журнала конфигурации выбранного профиля выберите **Функции > Показать журнал.**

Для обновления программного обеспечения по радиоканалу выберите **Функции > Проверить обновления.** При обновлении параметры не очищаются. Получив пакет обновления в устройство, следуйте инструкциям, которые выводятся на дисплей. По завершении установки устройство перезапускается.

Загрузка обновления программного обеспечения может привести к передаче больших объемов данных (услуга сети).

Перед запуском обновления проверьте, что аккумулятор устройства заряжен, или подключите зарядное устройство.

Внимание!

При установке обновления программного обеспечения использование устройства невозможно (даже для вызова службы экстренной помощи) до завершения установки и перезапуска устройства. Перед принятием установки обновления не забудьте создать резервную копию данных.

О лицензиях

Выберите **Меню > Панель упр. > Дисп. дан. > Лицензии.**

Некоторые медиафайлы, такие как изображения, музыкальные клипы или видеоклипы, защищены цифровыми правами доступа. Лицензии для таких файлов могут разрешать или ограничивать их использование. Например, некоторые лицензии позволяют прослушать композицию только определенное число раз. Во время одного воспроизведения можно перематывать композицию вперед или назад или приостанавливать ее

воспроизведение, но после остановки композиции одно использование считается израсходованным.

Настройки

Параметры приложения

Выберите **Меню > Панель упр. > Параметры и Приложения**

Выберите приложение в списке для настройки его параметров.

Защита устройства и SIM-карты

Выберите **Меню > Панель упр. > Параметры > Общие > Защита.**

Для изменения PIN-кода выберите **Телефон и SIM-карта > Код PIN.** Новый код должен содержать 4–8 цифр. Код PIN позволяет защитить SIM-карту от несанкционированного использования и предоставляется с SIM-картой. При вводе ошибочного PIN-кода три раза подряд этот код блокируется, и необходимо ввести PUK-код для его разблокировки, прежде чем SIM-карта будет доступна для использования.

Для установки автоматического включения блокировки клавиатуры по истечении времени ожидания выберите **Телефон и SIM-карта > Период автоблок. клав..**

Чтобы задать период времени, по истечении которого устройство будет автоматически заблокировано и его использование будет возможно только после ввода кода блокировки, выберите **Телефон и SIM-карта > Период автоблокиров..** Введите длительность периода времени ожидания в минутах или выберите **Нет**, чтобы отключить функцию автоматической блокировки. При включенной функции блокировки устройства сохраняется возможность ответа на входящие вызовы и возможность вызова службы экстренной помощи, номер которой запрограммирован в памяти устройства.

Для изменения кода блокировки выберите **Телефон и SIM-карта > Код блокировки.** По умолчанию используется код блокировки 12345. Введите

138 Поиск полезной информации

текущий код, затем дважды введите новый код. Новый код должен содержать 4–255 символов. Допускается использование буквенно-цифровых символов. (Буквы могут быть как в верхнем, так и в нижнем регистре.) При неверном формате кода блокировки отображается уведомление.

настройки аксессуаров

Выберите **Меню > Панель упр. > Параметры и Общие > Аксессуар**.

Для определения режима, который включается при подключении аксессуара к устройству, выделите аксессуар и выберите **Стандартный режим**.

Для включения функции автоматического ответа через 5 секунд при подключенном аксессуаре выберите аксессуар и элемент **Автоответ > Вкл.** Если в выбранном режиме установлен тип сигнала вызова **Короткий сигнал** или **Без звука**, автоматический прием вызова отключается.

Для включения подсветки устройства при подключении аксессуара выберите **Подсветка > Вкл.** Эта функция доступна не для всех аксессуаров.

Восстановление исходных параметров

Для восстановления исходных настроек устройства выберите **Меню > Панель упр. > Параметры и Общие > Исходн. парам.** Для этого необходим код блокировки устройства. После сброса включение устройства может потребовать больше времени. Процедура не влияет на документы, информацию контактов, записи контактов и файлы.

Поиск полезной информации

Поддержка

Если необходимо узнать дополнительную информацию об использовании продукта или возникают сомнения, связанные с работой устройства, посетите

страницу по адресу www.nokia.com/support. В случае использования мобильного устройства посетите страницу по адресу www.nokia.mobi/support. На устройстве можно также выбрать **Меню > Приложен. > Справка > Справка**.

Если это не помогает решить проблему, выполните следующие действия:

- Выключите устройство и извлеките аккумулятор. Приблизительно через минуту верните аккумулятор на место и включите устройство.
- Восстановите исходные параметры.
- Обновите программное обеспечение устройства.

Если решить проблему не удалось, обратитесь в компанию Nokia за информацией о возможности ремонта. Посетите страницу www.nokia.com/gerair. Прежде чем отправить устройство в ремонт, создайте резервную копию данных.

Получение последних версий ПО

Обновление ПО

Обновления программного обеспечения могут включать в себя новые функции и улучшенные функции, которые не были доступны во время приобретения устройства. Обновление программного обеспечения также может увеличить производительность устройства.

Чтобы получать уведомления, когда для устройства появляются обновления программного обеспечения, зарегистрируйтесь в услуге My Nokia и подпишитесь на получение уведомлений в текстовых сообщениях или по электронной почте. Дополнительную информацию см. по адресу www.nokia.com/mynokia.

Внимание!

При установке обновления программного обеспечения использование устройства невозможно (даже для вызова службы экстренной помощи) до завершения установки и перезапуска устройства. Перед принятием установки обновления не забудьте создать резервную копию данных.

Загрузка обновления программного обеспечения может привести к передаче больших объемов данных (услуга сети).

Перед запуском обновления проверьте, что аккумулятор устройства заряжен, или подключите зарядное устройство.

После обновления программного обеспечения устройства или приложений инструкции в руководстве по эксплуатации или справке могут устареть.

Обновление программного обеспечения по радиоканалу

Выберите **Меню > Панель упр. > Обновл. ПО.**

Обновление программного обеспечения (услуга сети) позволяет проверить наличие обновлений программного обеспечения или приложений для устройства и загрузить их в устройство.

Загрузка обновления программного обеспечения может привести к передаче больших объемов данных (услуга сети).

Перед запуском обновления проверьте, что аккумулятор устройства заряжен, или подключите зарядное устройство.

Внимание!

При установке обновления программного обеспечения использование устройства невозможно (даже для вызова службы экстренной помощи) до завершения установки и перезапуска устройства. Перед принятием установки обновления не забудьте создать резервную копию данных.

После обновления программного обеспечения или приложений в устройстве с помощью приложения "Обновление программного обеспечения" инструкции, относящиеся к обновленным приложениям в руководстве по эксплуатации или справочной системе, могут оставаться не обновленными.

Выберите **Функции** и одну из следующих функций:

Запуск обновления — Загрузка доступных обновлений. Для снятия отметки с определенных обновлений, которые не требуется загружать, выберите обновления в списке.

Обновление через ПК — Обновление устройства с помощью компьютера. Эта функция служит вместо функции Запуск обновления, если обновления доступны только через приложение Nokia Software Updater для компьютера.

Просмотр сведений — Просмотр информации об обновлении.

См. журнал обновлений — Просмотр состояния предыдущих обновлений.

Параметры — Изменение параметров, таких как точка доступа по умолчанию, используемая для загрузки обновлений.

Отказ от обязательств — Просмотр лицензионного соглашения Nokia.

Обновление программного обеспечения с помощью компьютера

Nokia Software Updater — это компьютерное приложение, которое позволяет обновлять программное обеспечение устройства. Для обновления программного обеспечения устройства требуется совместимый компьютер, широкополосный доступ в Интернет и совместимый USB-кабель для передачи данных для подключения устройства к компьютеру.

Для получения дополнительной информации и загрузки приложения Nokia Software Updater перейдите по адресу www.nokia.com/softwareupdate.

Справочная система устройства

В устройстве содержатся инструкции по использованию имеющихся в нем приложений.

Для открытия справки из главного меню выберите **Меню > Приложен. > Справка > Справка** и требуемое приложение.

Когда приложение открыто, для получения справки выберите **Функции > Справка**.

Во время чтения инструкций для изменения размера текста справки выберите **Функции > Уменьш. разм. шрифта** или **Увелич. размер шрифта**.

В конце текста справки приведены ссылки на связанные темы.

При выборе подчеркнутого слова отображается краткое объяснение.

В справке используются следующие значки:



Ссылка на связанную тему справки.



Ссылка на обсуждаемое приложение.

Во время просмотра инструкций для перехода с экрана справки на экран приложения, открытого в фоновом режиме, выберите **Функции > Открытые прилож.** и выберите требуемое приложение.

Настройки

В обычном режиме все настройки MMS, GPRS, потоковой передачи и мобильного Интернета в устройстве устанавливаются автоматически на основе сведений, полученных от поставщика услуг сотовой связи. Необходимые настройки поставщика услуг могут быть уже установлены на устройстве, или их можно получить или запросить у поставщика услуг в специальном сообщении.

Вы можете изменять общие настройки устройства, например настройки языка, режима ожидания, дисплея и блокировки клавиатуры.

Коды доступа

В случае утраты какого-либо из кодов доступа обратитесь к поставщику услуг.

PIN-код (персональный идентификационный код) — защищает SIM-карту от несанкционированного использования. PIN-код (4–8 цифр) обычно предоставляется вместе с SIM-картой. При вводе ошибочного PIN-кода три раза подряд этот код блокируется, и для его разблокировки требуется PUK-код.

UPIN-код — обычно предоставляется вместе с USIM-картой. USIM-карта — это расширенная версия SIM-карты, которая поддерживается мобильными телефонами 3G.

PIN2-код — этот код (4–8 цифр) предоставляется с некоторыми SIM-картами и требуется для доступа к определенным функциям устройства.

Код блокировки (5 цифр), называемый также защитным кодом, — код блокировки используется для защиты устройства от несанкционированного использования. Изготовителем установлен код 12345. Можно создать и изменить код, а также включить функцию запроса кода. Храните новый код в надежном и безопасном месте отдельно от устройства. Если вы забыли код и устройство заблокировано, потребуется обращение в службу поддержки. Может потребоваться дополнительная плата, кроме того, возможно удаление Ваших данных с устройства. Дополнительную информацию можно получить в центре обслуживания Nokia Care или в компании, занимающейся продажей устройств.

PUK-код (персональный деблокировочный ключ) и **PUK2-код** — (8 цифр) требуются для изменения заблокированного PIN-кода и PIN2-кода соответственно. Если эти коды не предоставлены вместе с SIM-картой, их можно получить у оператора сотовой сети, который предоставил SIM-карту, установленную в устройстве.

UPUK-код — (8 цифр) требуется для изменения заблокированного UPIN-кода. Если этот код не предоставлен вместе с USIM-картой, его можно получить у оператора сотовой сети, который предоставил USIM-карту, установленную в устройстве.

Международный идентификатор мобильной связи (IMEI, International Mobile Equipment Identity) — Этот номер (15 или 17 цифр) используется для идентификации разрешенных устройств в сети GSM. Для некоторых устройств, например в случае их кражи, можно заблокировать доступ к сети. Номер IMEI данного устройства указан под аккумулятором.

Ув. прод. раб. акк.

При использовании многих функций устройства расходуется дополнительная энергия аккумулятора, поэтому время работы устройства сокращается. Для экономии энергии следует учитывать следующее:

- При работе функций Bluetooth (в том числе и в фоновом режиме во время использования других функций) расходуется дополнительная энергия аккумулятора. Отключайте функцию Bluetooth, когда она не требуется.
- При работе функций беспроводной локальной сети (WLAN) (в том числе и в фоновом режиме во время использования других функций) расходуется дополнительная энергия аккумулятора. Сеть WLAN на устройстве Nokia отключается, когда не предпринимаются попытки установления соединения, отсутствует соединение с точкой доступа или не выполняется поиск доступных сетей. Для снижения энергопотребления можно отключить в устройстве поиск доступных сетей в фоновом режиме или увеличить интервал такого поиска.
- Если для настройки **Пакетное подключ.** в настройках подключения установлено значение **Когда доступно**, а сеть пакетной передачи данных (GPRS) недоступна, устройство периодически пытается установить соединение в режиме пакетной передачи данных. Для увеличения времени работы устройства выберите **Меню > Панель упр. > Параметры и Подключение > Пакетн. данные > Пакетное подключ. > По требованию**.
- Значительное изменение уровня радиосигнала сотовой сети в Вашей зоне может вызвать необходимость многократного поиска доступных сетей. В результате этого расходуется дополнительная энергия аккумулятора.

При выборе двойного режима в настройках сети устройство выполняет поиск сети 3G. Можно настроить устройство на использование только сети GSM. Чтобы использовать только сеть GSM, выберите **Меню > Панель упр. > Параметры и Телефон > Сеть > Режим сети > GSM**.

- Подсветка дисплея расходует дополнительную энергию аккумулятора. В настройках дисплея можно изменить период времени, по истечении которого выключается подсветка. Выберите **Меню > Панель упр. > Параметры и Общие > Мой стиль > Дисплей > Тайм-аут подсветки**. Чтобы настроить оптический датчик, который определяет уровень освещенности и регулирует яркость дисплея, в меню настроек дисплея выберите **Датчик света**.
- При работе приложений в фоновом режиме расходуются дополнительная энергия аккумулятора. Для закрытия неиспользуемых приложений нажмите и удерживайте нажатой клавишу меню, выделите приложение и нажмите клавишу удаления Backspace.
- В целях экономии энергии включите режим энергосбережения. Нажмите клавишу включения и выберите **Вкл. реж. эконом. энерг.**. Чтобы отключить этот режим, нажмите клавишу включения и выберите **Откл. реж. экон. энерг.**. При включенном режиме энергосбережения настройки некоторых приложений нельзя будет изменить.

Своб. пам.

Для просмотра объема памяти, доступного для разных типов данных, выберите **Меню > Приложен. > Дисп.файл..**

Использование многих функций устройства требует места для хранения данных. Если недостаточно памяти устройства, устройство уведомляет об этом.

Для освобождения памяти перенесите данные на карту памяти (если она установлена) или на совместимый компьютер.

Чтобы удалить ненужные данные, используйте приложение "Диспетчер файлов" или соответствующее приложение. Можно удалить следующие данные:

- Сообщения из папок в приложении "Сообщения" и загруженные сообщения электронной почты из почтового ящика.
- сохраненные Интернет-страницы;
- информацию о контактах;
- заметки календаря;
- ненужные приложения из диспетчера приложений;
- файлы установки (с расширениями .sis или .sisx) установленных приложений. Создайте резервные копии файлов установки на совместимом компьютере.
- Изображения и видеоклипы в приложении "Фотографии".

«Зеленые» советы



Экономия энергии

Заряжать аккумулятор не потребуется слишком часто, если выполнить следующее (если применимо к вашему устройству).

- Закрыть и отключить неиспользуемые приложения и соединения, например соединение Bluetooth.
- Уменьшить яркость экрана.
- Настроить устройство на переход в энергосберегающий режим по истечении минимального периода бездействия, заданного для устройства.

- Отключить ненужные звуки, такие как сигналы нажатия клавиш.

Утилизация

Все материалы данного устройства могут быть переработаны в материалы и энергию. Информацию о порядке утилизации продуктов Nokia можно найти по адресу www.nokia.com/werecycle, а для мобильных устройств — по адресу www.nokia.mobi/werecycle.

Утилизируйте упаковку и руководства пользователей согласно местным правилам по утилизации.



Знак перекрещенного мусорного контейнера на изделии, аккумуляторе, в документации или на упаковке означает, что по окончании срока службы все электрические и электронные изделия, батареи и аккумуляторы подлежат отдельной утилизации. Это требование применяется в странах ЕС. Не уничтожайте эти изделия вместе с неотсортированными городскими отходами. Дополнительную информацию о настройках устройства, способствующих защите окружающей среды, см. по адресу www.nokia.com/ecodeclaration.

Информация о продукте и сведения о безопасности

Аксессуары

Внимание!

Пользуйтесь только такими аккумуляторами, зарядными устройствами и аксессуарами, которые рекомендованы корпорацией Nokia для подключения к данной модели устройства. Применение любых других аксессуаров может привести к аннулированию гарантий и сертификатов и может быть опасным. В частности, применение других зарядных устройств и аккумуляторов может создавать угрозу пожара, взрыва, утечки или других опасностей.

По вопросам приобретения рекомендованных аксессуаров обращайтесь к дилеру. Отсоединяя кабель питания аксессуара, держитесь за вилку, а не за шнур.

148 Информация о продукте и сведения о безопасности

Аккумулятор

Информация об аккумуляторах и зарядных устройствах

Данное устройство рассчитано на питание от аккумулятора. Для подключения к данному устройству предназначен аккумулятор BL-5F. Nokia может производить дополнительные модели аккумуляторов для этого устройства. Для подключения к данному устройству предназначены следующие зарядные устройства: AC-6. Точный номер модели зарядного устройства зависит от типа штекера. Используются следующие идентификаторы штекеров: E, EB, X, AR, U, A, C, K и UB.

Аккумулятор можно заряжать и разряжать сотни раз, однако при этом он постепенно изнашивается. При значительном сокращении продолжительности работы в режиме разговора и в режиме ожидания следует заменить аккумулятор. Пользуйтесь только рекомендованными Nokia к использованию аккумуляторами и зарядными устройствами, предназначенными для подключения к данной модели устройства.

Если аккумулятор используется впервые или аккумулятор длительное время не использовался, перед началом зарядки, возможно, потребуется подключить зарядное устройство, затем отключить и вновь подключить зарядное устройство. Если аккумулятор полностью разряжен, пройдет несколько минут до появления на дисплее индикатора уровня заряда аккумулятора или до того, как телефон можно будет использовать для отправки вызовов.

Безопасное извлечение. Перед отсоединением аккумулятора обязательно выключите устройство и отсоедините его от зарядного устройства.

Правильная зарядка. Неиспользуемое зарядное устройство следует отключать от источника питания и от устройства. Не оставляйте полностью заряженный аккумулятор подключенным к зарядному устройству, поскольку избыточный заряд может сократить срок службы аккумулятора. Если полностью заряженный аккумулятор не используется, он постепенно разряжается.

Избегайте слишком высоких и слишком низких температур. Аккумулятор следует хранить при температуре 15°C... 25 °C. Слишком высокая и слишком низкая температура приводит к снижению емкости и срока службы аккумулятора. Чрезмерно нагретый или охлажденный аккумулятор может стать причиной временной неработоспособности устройства. Характеристики аккумуляторов существенно ухудшаются при температуре ниже 0 °C.

Оберегайте от короткого замыкания. Случайное короткое замыкание может произойти, если какой-либо металлический предмет, например, монета, скрепка или ручка, замыкает накоротко плюсовой и минусовой выводы аккумулятора (которые выглядят как металлические полоски на его поверхности). Это может произойти, например, если запасной аккумулятор находится в кармане или бумажнике. Короткое замыкание выводов может стать причиной повреждения аккумулятора либо предмета, вызвавшего замыкание.

Утилизация. Не уничтожайте аккумуляторы путем сжигания, так как они могут взорваться. Утилизация отслуживших аккумуляторов осуществляется в соответствии с местным законодательством. По возможности выполните утилизацию. Запрещается выбрасывать аккумуляторы вместе с бытовым мусором.

Утечка. Запрещается разбирать, разрезать, открывать, разрушать, сгибать, прокалывать или вскрывать батарейки и аккумуляторы. В случае протечки аккумулятора не допускайте попадания жидкости на кожу или в глаза. Если это уже произошло, немедленно промойте кожу или глаза водой или обратитесь за медицинской помощью.

Повреждение. Запрещается изменять, перерабатывать, пытаться вставлять посторонние предметы в аккумулятор, подвергать его воздействию или погружать в воду или другие жидкости. Аккумуляторы могут взрываться при повреждении.

Правильная эксплуатация. Аккумуляторы следует использовать только по их прямому назначению. Применение аккумуляторов, отличных от рекомендованных, может привести, например, к пожару или взрыву. В случае падения устройства или аккумулятора (особенно на твердую поверхность) и возможной неисправности аккумулятора, перед продолжением его эксплуатации обратитесь в сервисный центр. Не используйте неисправные зарядные устройства и аккумуляторы. Храните аккумулятор в недоступном для детей месте.

Проверка подлинности аккумуляторов Nokia

В целях безопасности пользуйтесь только фирменными аккумуляторами Nokia. Во избежание подделок фирменных аккумуляторов Nokia приобретайте аккумуляторы у дилера или в уполномоченном сервисном центре Nokia и для проверки голограммы выполняйте следующие действия.

Проверка голограммы

- 1 На голограмме под одним углом виден символ Nokia "протяните друг другу руки", а под другим углом – логотип Nokia Original Enhancements.



- 2 При наклоне голограммы влево, вправо, вниз и вверх от логотипа на каждой стороне появляются одна, две, три или четыре точки соответственно.



Выполнение указанных шагов проверки не дает абсолютной гарантии подлинности аккумуляторов. Если не удастся подтвердить, что аккумулятор Nokia с голограммой является подлинным аккумулятором Nokia, а также в случае иных сомнений в подлинности аккумулятора не эксплуатируйте его и обратитесь для выяснения к дилеру или в ближайший уполномоченный сервисный центр Nokia.

Подробнее о фирменных аккумуляторах Nokia см. по адресу www.nokia.com/battery.

Уход за устройством

Данное устройство разработано и изготовлено с использованием самых последних достижений техники и требует осторожного обращения. Следующие рекомендации позволяют выполнить все условия предоставления гарантии.

- Оберегайте устройство от влаги. Атмосферные осадки, влага, любые жидкости могут содержать минеральные частицы, вызывающие коррозию электронных схем. При попадании влаги в устройство отсоедините аккумулятор и полностью высушите устройство перед повторной установкой аккумулятора.
- Не используйте и не храните устройство в запыленных или загрязненных помещениях. Это может вызвать повреждение подвижных частей и электронных компонентов.
- Не храните устройство при повышенной или пониженной температуре. Высокая температура может привести к сокращению срока службы электронных устройств, повредить аккумуляторы и вызвать деформацию или оплавление пластмассовых деталей. При повышении температуры холодного устройства до нормальной температуры возможна конденсация влаги внутри корпуса, что вызывает повреждение электронных плат.
- Не пытайтесь вскрывать корпус устройства способом, отличным от приведенного в данном руководстве.
- Оберегайте устройство от падения, ударов и тряски. Неосторожное обращение может привести к дефектам внутренних печатных плат и механических компонентов.

- Не используйте для чистки устройства агрессивные химикаты, растворители для химической чистки и сильные моющие средства. Для очистки поверхности устройства пользуйтесь только мягкой, чистой и сухой тканью.
- Не раскрашивайте устройство. Краска может засорить движущиеся узлы и нарушить их нормальную работу.
- Пользуйтесь только прилагаемой или рекомендованной изготовителем антенной. Использование других антенн, а также переделка и наращивание антенны могут привести к повреждению устройства и к нарушению установленных правил эксплуатации радиооборудования.
- Зарядные устройства используйте в помещениях.
- Создавайте резервную копию всех данных, которые требуется сохранить (например, контакты и заметки календаря).
- Для сброса устройства и оптимизации его производительности выключите устройство и извлеките аккумулятор.

Эти рекомендации в равной степени относятся к устройству, аккумулятору, зарядному устройству и всем аксессуарам.

Утилизация

Возвращайте использованные электронные изделия, аккумуляторы и упаковочные материалы в специальные пункты сбора. Это позволяет предотвратить неконтролируемые выбросы отходов и способствует повторному использованию материалов. Экологическую информацию об изделии и информацию о порядке утилизации изделий Nokia можно найти по адресу www.nokia.com/werecycle или www.nokia.mobi/werecycle.

Дополнительно о технике безопасности

Поверхность этого устройства не содержит никеля.

Дети

Устройство и аксессуары не являются игрушками. Они могут содержать мелкие детали. Храните их в недоступном для детей месте.

Условия эксплуатации

Данное устройство удовлетворяет требованиям на уровень облучения радиочастотной энергией при использовании в нормальном рабочем положении (рядом с ухом) либо на расстоянии не менее 1,5 сантиметра (5/8 дюйма) от тела человека. Челюсти, зажимы и держатели, которые крепятся на одежду или надеваются на шею, не должны содержать металлических деталей, при этом устройство должно находиться на указанном выше расстоянии от тела человека.

Для передачи файлов с данными и сообщений требуется качественное соединение с сетью. Передача файлов с данными и сообщений может выполняться с задержкой (после установления такого соединения). Держите телефон на рекомендованном расстоянии вплоть до завершения передачи.

152 Информация о продукте и сведения о безопасности

Детали устройства обладают магнитными свойствами. Возможно притяжение металлических предметов к устройству. Не храните рядом с устройством кредитные карточки и другие магнитные носители информации - это может привести к уничтожению информации.

Медицинское оборудование

Работа радиопередающего оборудования, включая мобильные телефоны, может нарушать нормальное функционирование не имеющего должной защиты медицинского оборудования. С вопросами о защите медицинского оборудования от внешнего радиочастотного излучения обращайтесь к медицинским работникам или к изготовителю оборудования. Выключайте устройство в местах, где это диктуется правилами внутреннего распорядка. В больницах и в других медицинских учреждениях может использоваться оборудование, чувствительное к внешнему радиочастотному излучению.

Имплантированное медицинское оборудование

Согласно рекомендациям изготовителей медицинских устройств, таких как кардиостимуляторы или имплантированные дефибрилляторы, во избежание возникновения помех расстояние между мобильным устройством и имплантированным медицинским устройством должно быть не менее 15,3 сантиметра. Лицам, пользующимся такими устройствами, необходимо соблюдать следующие правила:

- держите беспроводное устройство на расстоянии не менее 15,3 сантиметра от медицинского устройства;
- не носите мобильное устройство в нагрудном кармане;
- держите мобильное устройство около уха, более удаленного от медицинского устройства;
- при появлении малейших признаков возникновения помех выключите мобильное устройство;
- следуйте инструкциям изготовителя имплантированного медицинского устройства.

При возникновении вопросов об использовании мобильного устройства совместно с имплантированным медицинским устройством обращайтесь в учреждение здравоохранения.

Слуховые аппараты

Некоторые типы мобильных устройств могут создавать помехи в работе слуховых аппаратов.

Автомобили

Радиочастотные сигналы могут оказывать неблагоприятное воздействие на неправильно установленные или не имеющие требуемого экранирования электронные системы автомобиля (например, электронные системы впрыска топлива, электронные антиблокировочные системы тормозов, электронные системы контроля скорости, системы управления подушками безопасности). За дополнительной информацией обращайтесь к изготовителю автомобиля или оборудованию.

Установка устройства в автомобиле и его техническое обслуживание должны проводиться только квалифицированными специалистами. Нарушение правил установки и технического обслуживания может быть опасным и привести к аннулированию гарантии. Регулярно проверяйте надежность крепления и работоспособность радиотелефонного оборудования в автомобиле. Не храните и не перевозите горячие

жидкости, газы или взрывчатые вещества вместе с устройством, его компонентами или аксессуарами. Помните о том, что воздушная подушка наполняется газом под высоким давлением. Не помещайте устройство или аксессуары в зоне раскрытия воздушной подушки.

Выключите устройство перед посадкой в самолет. Пользование мобильными телефонами на борту самолета создает помехи в работе систем самолета и может преследоваться по закону.

Взрывоопасная среда

В потенциально взрывоопасной среде обязательно выключите устройство. Строго соблюдайте инструкции. Искрообразование в таких местах может привести к пожару или взрыву, что чревато травмами и гибелью людей. Выключайте телефон на автозаправочных станциях, а также на станциях технического обслуживания (например, вблизи топливной аппаратуры). Необходимо соблюдать ограничения на топливных складах, на объектах хранения и распределения топлива, на химических предприятиях и в местах выполнения взрывных работ. Потенциально взрывоопасная среда встречается довольно часто, но не всегда четко обозначена. Примерами такой среды являются места, где обычно рекомендуется глушить автомобильные двигатели, подпалубные помещения на судах, хранилища химических веществ и установки по их переработке, помещения и зоны с загрязнением воздуха химическими парами или пылью, например, песчинками, металлической пылью или взвесями. Выясните у изготовителей автомобилей с использованием сжиженного горючего газа (например, пропана или бутана), можно ли поблизости от них безопасно использовать данное устройство.

Вызов службы экстренной помощи

Важное замечание. Данное устройство в своей работе использует радиосигналы, сотовые и стационарные сети связи, а также задаваемые пользователем режимы работы. Если устройство поддерживает голосовые вызовы через Интернет (Интернет-вызовы), включите Интернет-вызовы и мобильный телефон. Попытка вызова службы экстренной помощи выполняется как через сотовые сети, так и через поставщика услуг Интернет-вызовов, если включены оба режима. Гарантировать связь при любых обстоятельствах невозможно. В случае особо важных соединений (например, при вызове скорой медицинской помощи) нельзя надеяться только на мобильное устройство.

Вызов службы экстренной помощи

- 1 Включите устройство.
- 2 Убедитесь в том, что оно находится в зоне с достаточным уровнем радиосигнала. Возможно, потребуются также выполнить перечисленные ниже действия.
 - Вставьте SIM-карту.
 - Отключите активированные на устройстве ограничения на вызовы, например запреты вызовов, разрешенные номера и закрытые группы абонентов.
 - Измените режим "Автономный" или "Полет" на другой.
- 3 Для очистки экрана нажмите клавишу разъединения столько раз, сколько необходимо.
- 4 Введите номер службы экстренной помощи, установленный для данного региона. В разных сетях для вызова службы экстренной помощи используются различные номера.

154 Информация об авторских правах и другие уведомления

5 Откройте телефон и нажмите клавишу вызова.

При вызове службы экстренной помощи сообщите всю необходимую информацию с максимально возможной точностью. Ваше мобильное устройство может оказаться единственным средством связи на месте происшествия. Держите телефон открытым и не прерывайте связи, не дождавшись разрешения.

Информация о сертификации (SAR)

Данное мобильное устройство соответствует требованиям на уровень облучения в радиочастотном диапазоне.

Данное мобильное устройство содержит передатчик и приемник радиосигналов. Устройство сконструировано с учетом требований на предельные уровни облучения в радиочастотном диапазоне, установленных международными директивами. Данные директивы были разработаны независимой научно-исследовательской организацией ICNIRP и содержат допустимые границы безопасного облучения человека независимо от его возраста и состояния здоровья.

Для определения уровня облучения, возникающего при работе мобильных устройств, используется единица измерения, называемая удельным коэффициентом поглощения (SAR). Предельное значение SAR, установленное в директивах ICNIRP, равно 2,0 Вт/кг с усреднением по десяти граммам ткани. Измерения коэффициента SAR выполняются в стандартном рабочем положении устройства в режиме максимальной мощности передатчика, указанной в технических характеристиках, во всех диапазонах рабочих частот. Фактическое значение уровня SAR для работающего устройства может оказаться ниже максимального значения; это обусловлено тем, что конструкция устройства позволяет использовать минимальную мощность, достаточную для установления соединения с сетью. Это значение определяется различными факторами, например, расстоянием до базовой станции сотовой сети.

Наибольшее значение коэффициента SAR для данного устройства в соответствии с директивами ICNIRP составляет 0,73 Вт/кг около уха.

Значение коэффициента SAR может изменяться при использовании аксессуаров. Значения SAR могут отличаться в зависимости от государственных стандартов и требований к испытаниям, а также от частотных диапазонов. Дополнительную информацию SAR можно найти по адресу www.nokia.com в разделе, содержащем информацию об изделии.

Информация об авторских правах и другие уведомления

© 2010 Nokia. Все права защищены.

ДЕКЛАРАЦИЯ СООТВЕТСТВИЯ

CE 0434 Ⓢ

КОРПОРАЦИЯ NOKIA заявляет, что изделие RM-627 соответствует основным требованиям и другим соответствующим положениям Директивы Совета Европы 1999/5/EC. Копию Декларации соответствия можно загрузить с Web-страницы http://www.nokia.com/phones/declaration_of_conformity/.



X5-01 (RM-627)

В соответствии с Российским законом о защите прав потребителей (статья 2.5), срок службы изделия составляет 3 года с даты производства при условии, что изделие эксплуатируется в соответствии с техническими стандартами и инструкциями руководства по эксплуатации.

Nokia, Nokia Connecting People, Navi, Ovi, Ovi by Nokia, Visual Radio и логотип Nokia Original Enhancements являются торговыми марками или зарегистрированными торговыми марками корпорации Nokia. Nokia tune является звуковым логотипом корпорации Nokia. Названия других изделий или компаний, указанные здесь, могут быть торговыми марками или торговыми наименованиями соответствующих владельцев.

Воспроизведение, передача, распространение или хранение в любой форме данного документа или любой его части без предварительного письменного разрешения корпорации Nokia запрещено. Корпорация Nokia постоянно совершенствует свою продукцию. Корпорация Nokia оставляет за собой право вносить любые изменения и улучшения в любое изделие, описанное в этом документе, без предварительного уведомления.



Java and all Java-based marks are trademarks or registered trademarks of Sun Microsystems, Inc.

156 Информация об авторских правах и другие уведомления

Данное изделие лицензировано по лицензии на пакет патентов MPEG-4 Visual (i) в личных и некоммерческих целях в связи с информацией, закодированной в соответствии со стандартом MPEG-4 Visual потребителем, занятым индивидуальной и некоммерческой деятельностью, и (ii) в связи с видеoinформацией в формате MPEG-4, предоставленной поставщиком видеопродукции, действующим на основании лицензии. На применение в иных целях никакие лицензии не предоставляются и не распространяются. Дополнительные сведения, в том числе сведения об использовании в рекламных, служебных и коммерческих целях, можно получить в компании MPEG LA, LLC. См. <http://www.mpegla.com>.

В МАКСИМАЛЬНО ДОПУСТИМОЙ ДЕЙСТВУЮЩИМ ЗАКОНОДАТЕЛЬСТВОМ СТЕПЕНИ КОРПОРАЦИЯ NOKIA И ЕЕ ДЕРЖАТЕЛИ ЛИЦЕНЗИЙ НИ ПРИ КАКИХ ОБСТОЯТЕЛЬСТВАХ НЕ ПРИНИМАЮТ НА СЕБЯ НИКАКОЙ ОТВЕТСТВЕННОСТИ ЗА ПОТЕРЮ ДАННЫХ ИЛИ ПРИБЫЛИ, А ТАКЖЕ НИ ЗА КАКОЙ СПЕЦИАЛЬНЫЙ, СЛУЧАЙНЫЙ, ВОСПОСЛЕДОВАВШИЙ ИЛИ КОСВЕННЫЙ УЩЕРБ, КАКИМИ БЫ ПРИЧИНАМИ ЭТО НИ БЫЛО ВЫЗВАНО.

СОДЕРЖАНИЕ ЭТОГО ДОКУМЕНТА ПРЕДСТАВЛЕНО НА УСЛОВИЯХ "КАК ЕСТЬ". КРОМЕ ТРЕБОВАНИЙ ДЕЙСТВУЮЩЕГО ЗАКОНОДАТЕЛЬСТВА, НИКАКИЕ ИНЫЕ ГАРАНТИИ, КАК ЯВНЫЕ, ТАК И ПОДРАЗУМЕВАЕМЫЕ, ВКЛЮЧАЯ (НО НЕ ОГРАНИЧИВАЯСЬ) НЕЯВНЫМИ ГАРАНТИЯМИ КОММЕРЧЕСКОЙ ЦЕННОСТИ И ПРИГОДНОСТИ ДЛЯ ОПРЕДЕЛЕННОЙ ЦЕЛИ, НЕ КАСАЮТСЯ ТОЧНОСТИ, НАДЕЖНОСТИ ИЛИ СОДЕРЖАНИЯ ЭТОГО ДОКУМЕНТА. КОРПОРАЦИЯ NOKIA ОСТАВЛЯЕТ ЗА СОБОЙ ПРАВО ПЕРЕСМАТРИВАТЬ ИЛИ ИЗМЕНЯТЬ СОДЕРЖИМОЕ ДАННОГО ДОКУМЕНТА В ЛЮБОЕ ВРЕМЯ БЕЗ ПРЕДВАРИТЕЛЬНОГО УВЕДОМЛЕНИЯ.

Обратная разработка программного обеспечения в устройстве запрещена в допустимой действующим законодательством степени. В той степени, в которой данное руководство пользователя содержит любые ограничения на представления, гарантии, повреждения и обязанности, эти ограничения также лимитируют любые ограничения представлений, гарантий, повреждений и обязанностей лицензиаров Nokia.

Приложения сторонних разработчиков, предоставляемые с устройством, могут быть созданы и принадлежать физическим или юридическим лицам, не аффилированным с корпорацией Nokia. Компания Nokia не обладает авторскими правами или правами на объекты интеллектуальной собственности в отношении приложений сторонних разработчиков. В силу этого корпорация Nokia не несет никакой ответственности за поддержку конечных пользователей и функционирование приложений, а также за информацию, содержащуюся в этих приложениях и материалах. Корпорация Nokia не предоставляет никаких гарантий в отношении приложений сторонних разработчиков. ИСПОЛЗУЯ ПРИЛОЖЕНИЯ, ВЫ ПРИЗНАЕТЕ, ЧТО ПРИЛОЖЕНИЯ ПРЕДОСТАВЛЯЮТСЯ НА УСЛОВИЯХ "КАК ЕСТЬ" БЕЗ КАКИХ-ЛИБО, В МАКСИМАЛЬНО ДОПУСТИМОЙ ПРИМЕНИМЫМ ЗАКОНОДАТЕЛЬСТВОМ СТЕПЕНИ, ЯВНО ВЫРАЖЕННЫХ ИЛИ ПОДРАЗУМЕВАЕМЫХ ГАРАНТИЙ. КРОМЕ ТОГО, ВЫ СОГЛАШАЕТЕСЬ, ЧТО КОРПОРАЦИЯ NOKIA И АФФИЛИРОВАННЫЕ С НЕЙ ЛИЦА НЕ ДЕЛАЮТ НИКАКИХ ЗАЯВЛЕНИЙ И НЕ ПРЕДОСТАВЛЯЮТ ГАРАНТИЙ, КАК ЯВНО ВЫРАЖЕННЫХ, ТАК И ПОДРАЗУМЕВАЕМЫХ, ВКЛЮЧАЯ, В ЧАСТНОСТИ, ГАРАНТИЮ ПРАВА СОБСТВЕННОСТИ, СООТВЕТСТВИЯ НОРМАЛЬНЫМ РЫНОЧНЫМ ТРЕБОВАНИЯМ, ПРИГОДНОСТИ ДЛЯ ИСПОЛЗОВАНИЯ В ОПРЕДЕЛЕННЫХ ЦЕЛЯХ, А ТАКЖЕ ГАРАНТИЙ ТОГО, ЧТО ПРИЛОЖЕНИЯ НЕ НАРУШАЮТ ПАТЕНТНЫХ ИЛИ АВТОРСКИХ ПРАВ, ПРАВ ВЛАДЕЛЬЦА ТОРГОВОЙ МАРКИ, ДРУГИХ ПРАВ ТРЕТЬИХ ЛИЦ.

Наличие в продаже конкретных изделий, приложений и услуг зависит от региона. Дополнительные сведения и информацию о наличии версий для различных языков можно уточнить у дилера Nokia. Данное устройство может содержать компоненты, технологии и/или программное обеспечение, подпадающие под действие экспортного законодательства США и других стран. Любое использование в нарушение законодательства запрещено.

ТРЕБОВАНИЯ FCC

Данное устройство может создавать помехи в работе радио- и телевизионного оборудования (например, при использовании телефона в непосредственной близости от приемного оборудования). Если такие помехи не могут быть устранены, правила FCC требуют выключения телефона. Дополнительную информацию можно получить в местном сервисном центре. Данное устройство соответствует требованиям раздела 15 правил FCC. Эксплуатация устройства зависит от следующих двух условий: 1. Данное устройство может не являться причиной вредных помех. 2. Данное устройство должно допускать любые принимаемые помехи, включая помехи, которые могут вызвать нежелательное нарушение работы устройства. Изменения, не являющиеся специально рекомендованными Nokia, могут привести к аннулированию полномочий пользователя на работу с оборудованием.

Телефон горячей линии Nokia: 8 800 700 2222 Факс: +7 (495) 795-05-03 125009, Москва, Тверская ул., 7, а/я 25 Nokia.

www.nokia.ru

Наличие некоторых функций и возможностей зависит от SIM-карты и/или сотовой сети, от услуги MMS, а также от совместимости устройств и поддержки различных форматов содержимого. За пользование некоторыми услугами взимается дополнительная плата.

В устройстве могут быть запрограммированы закладки и ссылки на узлы сторонних организаций. Можно также настроить доступ к ним через устройство. Узлы сторонних организаций не относятся к Nokia, и корпорация Nokia не делает никаких заявлений и не принимает на себя никаких обязательств относительно этих узлов. Просматривая эти узлы, необходимо принимать меры предосторожности (в плане защиты и в плане содержимого).

/Выпуск 1 RU

Алфавитный указатель**Символы или числа**

"Контакты Ovi"	73
3-D сигналы вызова	38

B

Bluetooth	124
— передача данных	123
— прием данных	123

D

DLNA (Digital Living Network Alliance)	128
--	-----

F

FM-радио	87
----------	----

M

MMS (мультимедийные сообщения)	59
MMS (служба передачи мультимедийных сообщений)	70

N

Nokia Messaging	66
Nokia Ovi Player	82, 83

O

Ovi	128
Ovi by Nokia	26

P

PIN2-код	143
PIN-код	143
— смена	137
PUK-коды	143

R

RealPlayer	
— воспроизведение мультимедийных клипов	97
— настройки	98
— просмотр сведений о клипе	98

S

Say and Play	84
SIM-карта	
— установка	12
SMS (короткие текстовые сообщения)	59

U

UPIN-код	143
— смена	137
UPUK-код	143
USB-кабель для передачи данных	126

W

WLAN	
— доступность	118
— точки доступа	118

Z		— панель инструментов	100
Zip-диспетчер	113	— просмотр Интернет-страниц	99, 101
A		будильник	108
автоматическое обновление времени и даты	108	быстрый набор номера	42
B		ввод текста	33
аккумулятор		видеовыз.	47, 48
— зарядка	18	видеоклипы	
— установка	12	— воспроизведение	97
— экономия энергии	144	— копирование	22
аксессуары		— обмен	51
— настройки	138	— сведения	98
Активные заметки	110	видеообмен	
антенны	17	— обмен видеоклипами	53
аудиофайлы		— передача с камеры	53
— сведения	98	видеоцентр	
Б		— воспроизведение загруженных видеоклипов	96
Беспроводная локальная сеть	116	— Интернет-видео	96
беспроводные соединения		— поиск и просмотр видеоклипов	96
— передачи данных	116	включение устройства	17
блоги	102	воспроизведение	
блокировка		— видео и звук	97
— автоблокировка устройства	137	— сообщения	67
— клавиатура	137	восстановление исходных настроек	138
блокировка клавиатуры	20	время и дата	108
браузер	99, 104	входящие сообщения	61
— закладки	99, 103		
— защита	104		
— кэш-память	103		

160 Алфавитный указатель

вызовы	
— видеовыз.	47
— голосовая почта	41
— громкость	39
— Интернет-вызовы	50
— конференция	41
— ответ	40
— отклонение	40
— посылка	39
— служб экстренной помощи	39
выключение устройства	17

Г

галерея	92
главный экран	28, 29
голосовая почта	41
голосовые команды	46

Д

дата и время	108
диспетчер устройств	134
домашняя сеть	128

Ж

журнал	54
--------	----

З

загрузка	
— подкасты	86
закладки	103
заметки	114

запрет вызовов	45
зарядка аккумулятора	18
защита	
— браузер	104
— устройство и SIM-карта	137
защитный код	143
звуковые сообщения	59

И

измерения	
— преобразование	112
изображения	
— копирование	22
индивидуальная настройка устройства	27, 36
индикаторы	30
интеллектуальный ввод текста	35
Интернет-вызовы	49, 50
— активация	50
Интернет-радио	88, 89
информация об услугах поддержки Nokia	138
исходные настройки	138

К

кабель для передачи данных	126
кабельное подключение	126
календарь	105
— запросы встреч	106
— создание записей	105
— экраны	107
калькулятор	111

камера	
— видеоклипы	92
— вспышка	91
— режим фотосъемки	90
— съемка фотографий	90
карта памяти	15, 134
клавиатура	33
— настройки блокировки	137
клавиши и компоненты	11
код блокировки	137, 143
коды доступа	143
композиции	78
контакты	
— в социальных сетях	55
— голосовые метки	56
— копирование	22
— мелодии сигналов	57
— поиск	29
— с изображениями	55
— синхронизация	121
— управление	55, 56
Контакты Ovi	73, 74
конференц-связь	41
кэш-память	103

М

Магазин Ovi	26
Мастер WLAN	118
Мастер настроек	27
мелодии	
— в режимах	37

мелодии сигнала вызова	
— 3-D	38
мини-гарнитура	21
мини-карта	101
музыка	78, 80
Музыка Ovi	83
музыкальный проигрыватель	78, 80
— списки воспроизведения	80
мультимедиа	92
— музыкальный проигрыватель	78
— радио	87
мультимедийные сообщения	59, 70

Н

настройка устройства	27
настройки	
— RealPlayer	98
— аксессуары	138
— блокировка клавиатуры	137
— восстановление	138
— подкастинг	85
— приложения	137
— сеть	115
— служебные сообщения	72
— сообщения	70
— сообщения базовой станции	72
— текстовые сообщения	70
настройки приложения	137

О

обзор страницы	101
обмен видео	51
обмен в Интернете	94
— включение служб	95
— подписка	95
— публикация	96
— создание публикаций	95
обмен мультимедийными файлами в Интернете	94
обновления	141
обновления программного обеспечения	141
общая информация	138
ожидающий вызов	43
ответ на вызовы	40
отклонение вызовов	40
<i>См. отклонение вызовов</i>	
отключение сигнала входящих вызовов	40

П

память	
— интернет-кэш	103
— очистка	145
панель контактов	29
параметры сети	115
переадресация вызовов	44
передача	
— по каналу Bluetooth	123

передача данных	
— канал связи с компьютером	127
— синхронизация	121
передача музыки	82
передача мультимедийных файлов	94
передача содержимого	22, 27
период автоблокировки	137
ПО, обновление	139
поддержка	138
подкастинг	78, 85
подкасты	82, 86
подключения к компьютеру	127
<i>См. также передача данных</i>	
поиск	35
— контакты	29
— музыка	84
поиск музыки	84
полезная информация	138
почтовый ящик	
— голосовые	41
Предоставление сведений о местоположении в службе	
— "Контакты Ovi"	75
преобразование	
— валюты	112
— измерения	112
преобразование валют	112
приложение справки	141
программное обеспечение	
— обновление	140

профили	
— выбор мелодий	37
Профили службы	
— "Контакты Ovi"	75

Р

радио	87
разъемы	11
режимы	
— настройка	36
— создание	36
ремешок для кисти	22
Речь	68
роуминг	115

С

синхронизация	121
словарь	113
службы Интернет-вызовов	
— управление	49
службы чатов (чат)	77
служебные сообщения	
— настройки	72
совместный просмотр	
— видео	51, 52
сообщения	58, 61
— настр. текст. сообщ.	70
— настройки	73
— сообщ. БС, настройки	72
сообщения базовой станции	
— настройки	72

сопряжение устройств	124
Состояние доступности службы	
— "Контакты Ovi"	75
способы подключения	
— Bluetooth	123
Средство для чтения сообщений	68
ссылки	24
ссылки, новости	102

Т

текст	
— интеллектуальный ввод	35
текстовые сообщения	61
— настройки	70
— передача	59
темы	38

У

удаленная настройка	134
управление громкостью	20
управление файлами	133, 134
услуги чата	67
установка приложений	130
Учетная запись Nokia в службе	73

Ф

файлы cookie	104
Файлы Ovi, приложение	128
Фоновый рисунок	38

фото

— организация файлов 94

Ч

часы 108

чат (обмен мгновенными сообщениями) 67

чат (обмен сообщениями) 77

чтение сообщений 67

Э

экранная заставка 38

электронная почта 66

— вложения 64

— настройка 62

— общие настройки 65

— отключение 65

— передача 59, 63

— чтение 64