

**SAMSUNG**

**GT-S7530**

Руководство  
пользователя



# О данном руководстве

Благодарим вас за покупку мобильного устройства Samsung. Оно предоставит вам доступ к высококачественным мобильным услугам и развлечениям на основе передовых технологий и высочайших стандартов Samsung.

Данное руководство предназначено для того, чтобы помочь вам разобраться в функциях и характеристиках устройства.

## Прочтите это сначала

- Внимательное прочтение всех инструкций по безопасности и данного руководства пользователя гарантирует правильную и безопасную работу с устройством.
- Описания, приведенные в этом руководстве, основаны на параметрах устройства по умолчанию.
- Изображения и снимки, приведенные в данном руководстве, могут отличаться от реального вида устройства.
- Содержание данного руководства пользователя зависит от модели устройства и программного обеспечения, предоставляемого операторами мобильной связи или поставщиками услуг, и может изменяться без предварительного уведомления. Обновленные руководства пользователя см. на веб-сайте [www.samsung.com](http://www.samsung.com).
- Доступные функции и дополнительные услуги зависят от модели устройства, программного обеспечения или оператора мобильной связи.
- Формат и способ распространения данного руководства пользователя основаны на ОС Windows и могут отличаться в зависимости от ОС пользователя.
- Приложения на устройстве могут работать иначе, чем приложения на ПК, и обладать не всеми возможностями приложений на ПК.
- Доступные приложения и их возможности зависят от страны, региона или характеристик оборудования. Компания Samsung не несет ответственности за сбои в работе устройства, вызванные приложениями сторонних разработчиков.

- Компания Samsung не несет ответственности за нарушения быстродействия или совместимости, возникшие вследствие редактирования настроек в реестре или внесения изменений в операционную систему. Попытки изменить настройки операционной системы могут привести к перебоям в работе устройства или приложений.
- Обновления ПО для устройства можно найти на веб-сайте [www.samsung.com](http://www.samsung.com).
- ПО, звуковые файлы, обои, изображения и прочее содержимое, предустановленное на устройство, лицензированы для ограниченного использования компанией Samsung и их соответствующими владельцами. Копирование и использование этих материалов в коммерческих целях является нарушением авторского права. Компания Samsung не несет ответственности за нарушение пользователями авторских прав.
- Данный продукт включает ПО с открытым исходным кодом или ПО, распространяемое бесплатно. Точные сведения об используемых лицензиях и другая правовая информация содержатся на веб-сайте [Samsungopensource.samsung.com](http://Samsungopensource.samsung.com).
- Сохраните руководство пользователя для использования в будущем.

## Обозначения, используемые в данном руководстве

Перед началом работы ознакомьтесь с обозначениями, используемыми в данном руководстве.



**Предостережение** — ситуации, которые могут привести к получению травмы вами или кем-либо из окружающих



**Внимание!** — ситуации, которые могут привести к повреждению устройства или другого оборудования



**Примечание** — примечания, советы или дополнительные сведения



**См.** — отсылка к страницам с соответствующей информацией. Например, «▶ стр. 12» означает «смотрите страницу 12»

- **Следующий шаг** — последовательность выбора параметров или пунктов меню для выполнения определенного действия. Например: «В режиме меню выберите пункт **Настройки** → **система** → **регион + язык**» означает «выберите пункт **Настройки**, затем пункт **система**, а затем — **регион + язык**»
- [ ] **Квадратные скобки** — такими скобками оформляются названия клавиш устройства. Например: [  ] (означает клавишу возврата на главный экран)

## Авторские права

© Samsung Electronics, 2012

Данное руководство пользователя защищено международными законами об авторских правах.

Запрещается воспроизводить, распространять, переводить или передавать какие-либо части данного руководства пользователя в любой форме или любым способом, электронным или механическим, включая фотокопирование, запись или хранение в любой системе хранения и поиска информации, без предварительного письменного разрешения компании Samsung Electronics.

## Товарные знаки

- SAMSUNG и логотип SAMSUNG являются зарегистрированными товарными знаками компании Samsung Electronics.
- Данный продукт включает программное обеспечение, лицензируемое компанией MS, являющейся аффилированным лицом корпорации Microsoft. Microsoft и программное обеспечение, содержащее имя Microsoft, являются зарегистрированными торговыми марками корпорации Microsoft.
- Bluetooth® является зарегистрированным товарным знаком компании Bluetooth SIG, Inc. во всем мире.
- Wi-Fi®, Wi-Fi CERTIFIED™ и логотип Wi-Fi являются зарегистрированными товарными знаками компании Wi-Fi Alliance.
- Остальные авторские права и товарные знаки являются собственностью их владельцев.

Windows®  
phone



CE 0168

# Содержание

<b>Сборка устройства</b> .....	<b>9</b>
Комплект поставки .....	9
Установка SIM- или USIM-карты и аккумулятора .....	9
Зарядка аккумулятора .....	11
Прикрепление ремешка (дополнительно) .....	14
<b>Начало работы</b> .....	<b>15</b>
Включение и выключение устройства .....	15
Общие сведения об устройстве .....	16
Сенсорный дисплей .....	20
Блокировка и снятие блокировки сенсорного дисплея и клавиш .....	21
Общие сведения о начальном экране .....	22
Работа с приложениями .....	22
Индивидуальная настройка устройства .....	23
Ввод текста .....	26
Переход к справке .....	28
<b>Связь</b> .....	<b>29</b>
Вызовы .....	29
Сообщения .....	34
Электронная почта .....	36
ChatON .....	39
<b>Развлечения</b> .....	<b>40</b>
Камера .....	40
Photo Studio .....	45
FunShot .....	48

Фото .....	49
Музыка + видео .....	50
Игры .....	56
<b>Личные данные .....</b>	<b>57</b>
Контакты .....	57
Календарь .....	60
<b>Веб-службы .....</b>	<b>62</b>
Internet Explorer .....	62
Карты .....	64
Marketplace .....	66
Now .....	67
<b>Возможности подключения .....</b>	<b>70</b>
Bluetooth .....	70
Wi-Fi .....	71
AllShare .....	72
Общий доступ к мобильной сети .....	73
GPS .....	74
<b>Инструменты.....</b>	<b>75</b>
Будильники .....	75
Калькулятор .....	76
Мини-дневник .....	76
Office .....	77
Поиск .....	81
Голосовое управление .....	81
Беспроводная связь .....	82

<b>Настройки .....</b>	<b>83</b>
Работа с меню параметров .....	83
система .....	83
приложения .....	91
<b>Устранение неполадок.....</b>	<b>96</b>
<b>Меры предосторожности.....</b>	<b>101</b>
<b>Алфавитный указатель .....</b>	<b>114</b>



# Сборка устройства

## Комплект поставки

В комплект поставки входят следующие компоненты.

- Мобильное устройство
- Аккумулятор
- Краткое руководство



Используйте только приложения, рекомендованные компанией Samsung. Гарантия производителя не распространяется на повреждения или неисправности в работе устройства, возникшие в результате использования пиратского или нелегального программного обеспечения.



- Комплект поставки устройства и доступные аксессуары могут варьироваться в зависимости от региона или оператора мобильной связи.
- Дополнительные аксессуары можно приобрести у местных дилеров компании Samsung.
- Рекомендуется использовать с устройством аксессуары, входящие в комплект поставки.
- Аксессуары, не входящие в комплект поставки, могут быть несовместимы с данным устройством.

## Установка SIM- или USIM-карты и аккумулятора

При заключении договора об оказании услуг мобильной связи вы получаете SIM-карту, PIN-код, а также информацию о дополнительных услугах. Чтобы пользоваться услугами UMTS и HSDPA, необходимо приобрести универсальный модуль идентификации абонента (USIM-карту).

Чтобы установить SIM- или USIM-карту и аккумулятор, выполните следующие действия.

- 1 Если устройство включено, нажмите и удерживайте клавишу питания, а затем пальцем перетащите экран блокировки вниз.
- 2 Снимите заднюю панель.

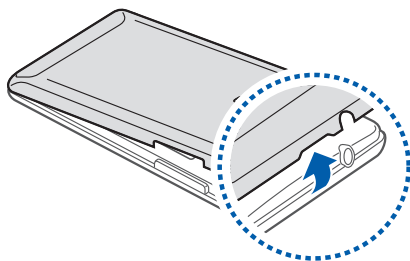

**!** Соблюдайте осторожность, чтобы не поранить пальцы при снятии панели.

- 3 Вставьте SIM- или USIM-карту в устройство золотистыми контактами вниз.

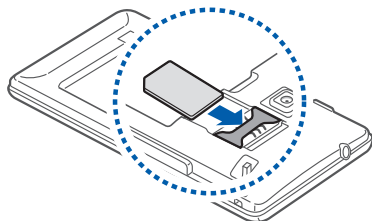

- !**
- Антенна расположена в верхней части крышки аккумулятора устройства. Не удаляйте защитную ленту, закрывающую антенну, — это может привести к повреждению антенны.
  - Разъем для SIM-карт в вашем устройстве предназначен только для стандартных SIM-карт. Установка micro-SIM-карты или использование micro-SIM-карты с держателем нерекондуемого типа может повредить разъем для SIM-карт.

4 Установите аккумулятор.

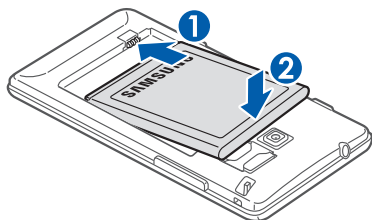

5 Закройте заднюю панель.

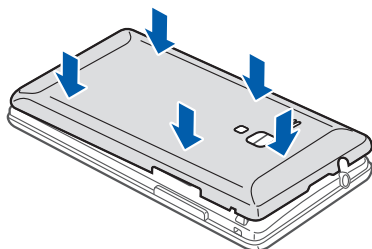

## Зарядка аккумулятора

Перед первым использованием устройства или после продолжительного периода, в течение которого аккумулятор не использовался, необходимо зарядить аккумулятор.

Мобильное устройство можно заряжать как с помощью зарядного устройства, так и подключив его к ПК посредством USB-кабеля.



Используйте только зарядные устройства и кабели, одобренные компанией Samsung. Использование несовместимых зарядных устройств и кабелей может привести к взрыву аккумулятора или повреждению мобильного устройства.



- При низком уровне заряда аккумулятора подается предупредительный звуковой сигнал и появляется сообщение о его разрядке. Значок аккумулятора  принимает вид пустого аккумулятора. Если уровень заряда слишком низкий, устройство выключается автоматически. Чтобы включить устройство, необходимо зарядить аккумулятор.
- При полной разрядке аккумулятора включить мобильное устройство невозможно, даже если подключить зарядное устройство. Следует подождать несколько минут, пока аккумулятор немного зарядится.

## ➤ Зарядка с помощью зарядного устройства

1 Вставьте штекер зарядного устройства в многофункциональный разъем.

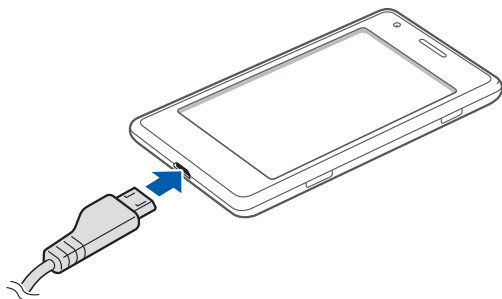

Неправильное подключение зарядного устройства может привести к серьезному повреждению мобильного устройства. Гарантия не распространяется на повреждения в результате неправильного использования.

## 2 Подключите зарядное устройство к сети переменного тока.



- Во время зарядки аккумулятора можно пользоваться устройством, но процесс зарядки при этом замедляется.
- Во время зарядки устройства сенсорный дисплей может не реагировать на касания. Это вызвано нестабильной подачей энергии. В этом случае отключите зарядное устройство от мобильного устройства.
- Во время зарядки устройство может нагреваться. Это нормальное явление, не влияющее на срок службы или работоспособность устройства.
- При нарушении нормальной работы мобильного или зарядного устройства обратитесь в сервисный центр Samsung.

## 3 Когда аккумулятор полностью зарядится, отсоедините зарядное устройство сначала от мобильного устройства, а затем от розетки.



Перед извлечением аккумулятора необходимо отсоединить зарядное устройство. В противном случае мобильное устройство может быть повреждено.



В целях экономии электроэнергии отключайте зарядное устройство, если оно не используется. Зарядное устройство не оснащено выключателем питания, поэтому его нужно отключать, чтобы прервать процесс зарядки. При использовании зарядное устройство должно плотно прилегать к розетке.

## ➤ Зарядка с помощью USB-кабеля

Перед зарядкой устройства убедитесь, что ПК включен.

- 1 Подключите один конец (micro-USB) USB-кабеля к многофункциональному разъему.
  - 2 Подключите второй конец USB-кабеля к порту USB на ПК.
-  В зависимости от типа используемого USB-кабеля зарядка устройства может начаться не сразу, а через некоторое время.
- 3 Когда аккумулятор полностью зарядится, отключите USB-кабель сначала от устройства, а затем от ПК.

## Прикрепление ремешка (дополнительно)

- 1 Снимите заднюю панель.
- 2 Проденьте ремешок в специальное отверстие и зацепите за небольшой выступ.

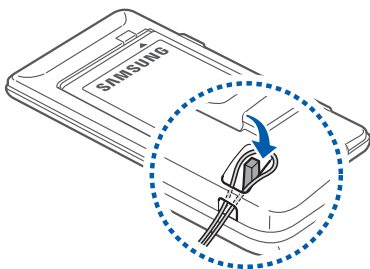

- 3 Закройте заднюю панель.

# Начало работы

## Включение и выключение устройства

Для включения устройства нажмите и удерживайте клавишу питания. При первом включении устройства следуйте инструкциям на дисплее, чтобы подготовить его к использованию.

Вы можете создать учетную запись Windows Live или войти в уже существующую, чтобы воспользоваться приложениями для взаимодействия с сервером Windows Live.

Чтобы выключить устройство, нажмите и удерживайте клавишу питания, а затем пальцем перетащите экран блокировки вниз.



- Следуйте всем требованиям предупреждающих табличек и указаниям персонала в тех местах, где запрещено использование беспроводных устройств, например в самолете или больнице.
- Чтобы использовать только функции устройства, не требующие подключения к беспроводной сети, перейдите в автономный режим. В режиме меню выберите пункт **Настройки** → **система** → **режим "в самолете"**.

# Общие сведения об устройстве

## › Внешний вид устройства

### Вид спереди

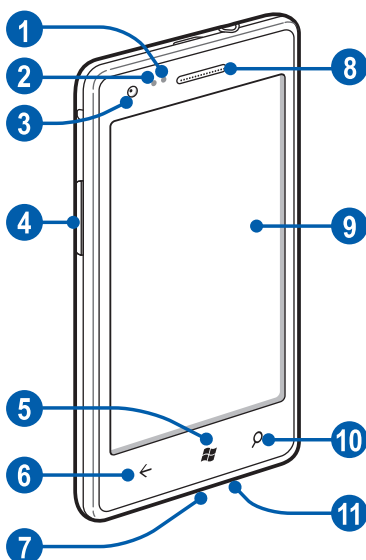

Номер	Функция
1	Датчики расстояния
2	Датчик освещенности
3	Объектив фронтальной камеры
4	Клавиша громкости
5	Клавиша «Главный экран»
6	Клавиша «Назад»
7	Многофункциональный разъем



Номер	Функция
8	Динамик
9	Сенсорный экран
10	Клавиша «Поиск»
11	Микрофон

## Вид сзади

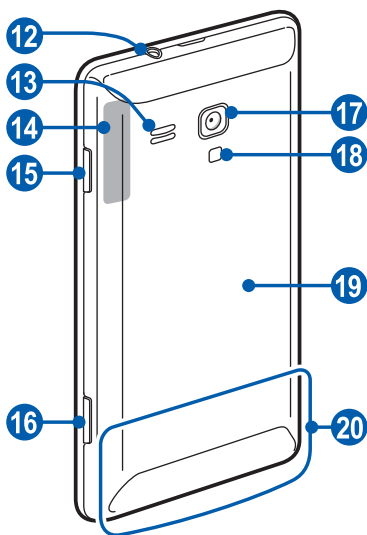

Номер	Функция
12	Разъем для гарнитуры
13	Внешний динамик
14	GPS-антенна <sup>1</sup>
15	Клавиша питания/перезагрузки/блокировки
16	Клавиша камеры

1. Во время использования функций GPS не трогайте антенну и не закрывайте ее руками или какими-либо предметами.

Номер	Функция
17	Объектив основной камеры
18	Вспышка
19	Крышка аккумулятора
20	Основная антенна

## › Клавиши

Клавиша	Функция
 Питание/ Перезагрузка <sup>2</sup> / Блокировка	Включение устройства (нажмите и удерживайте); сброс параметров устройства (нажмите и удерживайте в течение 11–13 секунд); блокировка сенсорного дисплея и переключение в спящий режим.
 Камера	Включение камеры в режиме ожидания; фото- или видеосъемка в режиме камеры.
 Назад	Возврат на предыдущий экран; просмотр всех работающих приложений (нажмите и удерживайте).
 Главный экран	Возврат на начальный экран; включение голосового управления (нажмите и удерживайте).
 Поиск	Запуск приложения поиска.
 Громкость	Регулировка громкости устройства.



- При зависании устройства или возникновении критических ошибок необходимо сбросить настройки устройства, чтобы восстановить его функциональность.

## › Значки состояния



- Значки, отображаемые на дисплее, могут различаться в зависимости от страны или оператора мобильной связи.
- Некоторые значки состояния могут быть скрыты. Чтобы просмотреть их, коснитесь области значков состояния.

Значок	Описание
	Нет сигнала
	Интенсивность сигнала
	Установлено соединение с сетью GPRS
	Установлено соединение с сетью EDGE
	Установлено соединение с сетью UMTS
	Установлено соединение с сетью HSDPA
	Включена точка доступа Wi-Fi
	Выполнено подключение к Bluetooth-устройству
	Включена переадресация вызовов
	Отсутствует SIM- или USIM-карта
	SIM- или USIM-карта заблокирована
	Роуминг (за пределами зоны обслуживания домашней сети)
	Включена мелодия вызова
	Включен профиль «Без звука»
	Включен режим вибрации
	Включен автономный режим

Значок	Описание
	Уровень заряда аккумулятора
	Выполняется зарядка аккумулятора
10:00	Текущее время

## Сенсорный дисплей

Сенсорный дисплей устройства позволяет с легкостью выбирать элементы и выполнять различные действия. В этом разделе описаны основные действия, необходимые для работы с сенсорным дисплеем.



- Не касайтесь сенсорного дисплея пальцами или острыми предметами. Несоблюдение этого требования может привести к повреждению сенсорного дисплея или сбоям в его работе.
- Следите за тем, чтобы сенсорный дисплей не соприкасался с электронными устройствами. Возникающие при этом электростатические разряды могут привести к неправильной работе сенсорного дисплея или выходу его из строя.
- Не допускайте попадания жидкости на сенсорный дисплей. Повышенная влажность и попадание жидкости могут стать причиной неправильной работы сенсорного дисплея.



- Для удобства работы с сенсорным дисплеем удалите с него защитную пленку.
- На сенсорный дисплей устройства нанесено покрытие, чувствительное к слабым электрическим зарядам, которые исходят от тела человека, поэтому лучше всего работать с сенсорным дисплеем непосредственно с помощью пальцев рук. Сенсорный дисплей не реагирует на прикосновения острых предметов, таких как стилус и ручка.

Работать с сенсорным дисплеем можно следующими способами.

- Касание: одним прикосновением выбираются пункты или параметры меню, а также запускаются приложения.
- Касание и удерживание: выберите и удерживайте элемент в течение 2 секунд, чтобы вызвать всплывающее меню.
- Перетаскивание: прикоснитесь к дисплею и переместите палец вверх, вниз, вправо или влево, чтобы выбрать элементы в списке.
- Перетаскивание: прикоснитесь к дисплею и удерживайте выбранный элемент, а затем перетащите его по дисплею.
- Двойное касание: быстрое двойное прикосновение к дисплею позволяет изменить масштаб при просмотре снимков или веб-страниц.
- Сдвигание: прикоснитесь к дисплею двумя пальцами и сведите их вместе.



- Если устройство не используется в течение определенного времени, сенсорный дисплей выключается. Чтобы включить его, нажмите клавишу питания.
- Время ожидания устройства перед выключением дисплея можно задать вручную. В режиме меню выберите пункт **Настройки** → **система** → **блокировка** + **фон** → **Отключение экрана через**.

## Блокировка и снятие блокировки сенсорного дисплея и клавиш

Сенсорный дисплей и клавиатуру можно заблокировать, чтобы предотвратить случайные нажатия клавиш. Чтобы заблокировать сенсорный дисплей и клавиши, нажмите клавишу питания. Для разблокировки включите дисплей, нажав клавишу питания, и перетащите экран блокировки пальцем вверх.



- Функцию блокировки сенсорного дисплея можно использовать для предотвращения доступа посторонних лиц к вашим личным данным ► стр. 25.

## Общие сведения о начальном экране

Этот экран появляется, если устройство находится в режиме ожидания. На нем отображены значки состояния, ссылки на приложения и прочие элементы.

### › Добавление элементов на начальный экран

Можно выполнить индивидуальную настройку начального экрана, добавив на него ссылки на приложения или элементы приложений. Чтобы добавить элемент на начальный экран, коснитесь и удерживайте его, а затем выберите пункт **на рабочий стол**.



### › Перемещение элементов на начальный экран

- 1 Чтобы переместить элемент, коснитесь его и удерживайте.
- 2 Когда он увеличится, перетащите его в нужное место на дисплее.
- 3 Нажмите клавишу [←].

### › Удаление элементов с начального экрана

- 1 Коснитесь элемента и удерживайте его.
- 2 Коснитесь значка .
- 3 Нажмите клавишу [←].

## Работа с приложениями

- 1 Для перехода в режим меню коснитесь значка  на начальном экране или прокрутите изображение влево.
- 2 Выберите приложение.
- 3 Прокрутите изображение влево или вправо до нужной панели (при необходимости).
- 4 Нажмите клавишу [←], чтобы вернуться к предыдущему экрану; нажмите клавишу , чтобы вернуться на начальный экран.

## › Переключение между приложениями

Нажмите и удерживайте клавишу [←], чтобы просмотреть открытые окна всех работающих приложений. Для переключения между приложениями коснитесь окна нужного приложения.

## › Удаление приложений

Добавленные приложения можно удалить.

- 1 В режиме меню коснитесь значка приложения и удерживайте его.
- 2 Выберите пункт **удалить**.
- 3 Следуйте инструкциям на дисплее.

## Индивидуальная настройка устройства

Используйте все возможности устройства, настроив его в соответствии со своими предпочтениями.

### › Изменение языка дисплея

- 1 В режиме меню выберите пункт **Настройки** → **система** → **регион + язык** → **Язык интерфейса**.
- 2 Выберите нужный язык.

### › Установка текущего времени и даты

- 1 В режиме меню выберите пункт **Настройки** → **система** → **дата + время**.
- 2 Перетащите ползунок к пункту **Автоматически**, чтобы отключить функцию автоматического обновления времени.
- 3 Укажите нужный часовой пояс, текущую дату и время.



## › Регулировка громкости звуков устройства

Регулировка громкости звуков осуществляется с помощью клавиши громкости.

## › Переключение в профиль «Без звука»

Чтобы выключить или включить звук устройства, нажмите клавишу громкости, затем коснитесь значка .



В профиле «Без звука» можно настроить оповещения об определенных событиях. В режиме меню выберите пункт **Настройки** → **система** → **мелодии + звуки** и перетащите ползунок к пункту **Вибровывозв.** При переключении в профиль «Без звука» вместо значка  появится значок .

## › Выбор мелодии звонка

1 В режиме меню выберите пункт **Настройки** → **система** → **мелодии + звуки** → **Мелодия звонка**.

2 Выберите мелодию звонка из списка.

Чтобы прослушать мелодию перед установкой, коснитесь значка .

## › Изменение темы дисплея

1 В режиме меню выберите пункт **Настройки** → **система** → **тема**.

2 Выберите цвета для фона и выделения.

## › Регулировка яркости дисплея

1 В режиме меню выберите пункт **Настройки** → **система** → **яркость**.

2 Перетащите ползунок к пункту **Автоматическая настройка**, чтобы отключить функцию автоматической регулировки яркости.

3 Выберите пункт **Уровень** → уровень яркости.



Уровень яркости дисплея влияет на скорость разряда аккумулятора.



## › Установка обоев для экрана блокировки

- 1 В режиме меню выберите пункт **Настройки** → **система** → **блокировка + фон**.
- 2 Выберите пункт **изменить фон** → папку изображений → изображение.
- 3 Коснитесь значка .

## › Блокировка устройства

Устройство можно заблокировать с помощью пароля.

- 1 В режиме меню выберите пункт **Настройки** → **система** → **блокировка + фон**.
- 2 Перетащите ползунок к пункту **Пароль**.
- 3 Введите новый пароль, затем введите его еще раз и выберите пункт **готово**.
- 4 Выберите пункт **Требовать пароль через** и укажите интервал времени, по истечении которого устройство автоматически блокируется.

После активации функции блокировки потребуется вводить пароль при каждом включении устройства или разблокировке его дисплея.



- Если вы забыли пароль, обратитесь в сервисный центр Samsung.
- Компания Samsung не несет ответственности за утерю пароля или конфиденциальной информации и иной ущерб, если они вызваны незаконным использованием какого-либо ПО.

## ➤ Блокировка SIM- или USIM-карты

Можно заблокировать устройство с помощью PIN-кода, поставляемого с SIM- или USIM-картой.

- 1 В режиме меню выберите пункт **Настройки** → **приложения** → **телефон**.
- 2 Перетащите ползунок к пункту **Запрашивать PIN-код**.
- 3 Введите PIN-код и выберите пункт **ввод**.

После активирования этой функции потребуется вводить PIN-код при каждом включении устройства.



- При вводе неверного PIN-кода несколько раз SIM- или USIM-карта блокируется. В этом случае необходимо ввести ключ разблокировки PIN-кода (PUK), чтобы разблокировать SIM- или USIM-карту.
- Если SIM- или USIM-карта заблокируется после ввода ошибочного PUK, необходимо обратиться к оператору мобильной связи для ее разблокировки.

## Ввод текста

Ввод текста осуществляется с помощью набора символов на виртуальной клавиатуре.



- Вводить текст можно не на всех языках. Для ввода текста необходимо выбрать поддерживаемый язык ► стр. 87.

## › Ввод текста с помощью клавиатуры QWERTY

Введите текст, нажимая соответствующие алфавитно-цифровые клавиши на дисплее.

Также можно использовать следующие клавиши.

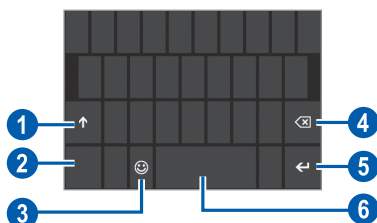



Вид дисплея может различаться в зависимости от приложения.

Номер	Функция
1	Изменение регистра.
2	Переключение между режимом ввода цифр и символов и режимом ABC.
3	Переход в режим смайлов.
4	Удаление введенного текста.
5	Переход на новую строку.
6	Ввод пробела.

## › Копирование и вставка текста

При вводе текста можно пользоваться функцией копирования и вставки текста для его добавления в другие приложения.

- 1 Прикоснитесь к слову, которое надо скопировать.
- 2 Чтобы выбрать нужный фрагмент текста, перетащите значок ◀ или ▶.
- 3 Коснитесь значка , чтобы скопировать текст в буфер обмена.
- 4 В другом приложении переместите курсор в место, куда нужно вставить текст.
- 5 Коснитесь значка , чтобы вставить текст из буфера обмена в поле ввода текста.

## Переход к справке

В этом разделе описано, как просмотреть общие сведения об использовании устройства и приложений.

- 1 В режиме меню выберите пункт **Справка**.
- 2 Выберите категорию → раздел справки.

# СВЯЗЬ

## Вызовы

В этом разделе описано, как выполнять вызовы и отвечать на них, используя доступные во время разговора функции, а также как настраивать и использовать смежные функции.

### › Выполнение вызова и ответ на вызов

Выполнить, принять, завершить или отклонить вызов можно с помощью клавиш или сенсорного дисплея.



- Во время вызова сенсорный дисплей устройства автоматически блокируется во избежание случайного ввода.
- Статическое электричество, исходящее от вашего тела или вашей одежды, может создать помехи в работе датчика расстояния во время вызова.

### Выполнение вызова

Выполнение голосового вызова.

- 1 В режиме меню выберите пункт **Телефон** →  и введите код страны и номер телефона.
- 2 Выберите пункт **позвонить**, чтобы выполнить вызов.
- 3 Для завершения вызова выберите пункт **завершить вызов**.

Выполнение видеовызова.

- 1 В режиме меню выберите пункт **Видеовызов** →  и введите код страны и номер телефона.
- 2 Выберите пункт **Видеовызов**, чтобы выполнить вызов.
- 3 Для завершения вызова выберите пункт **завершить вызов**.



- Если видеовызов не проходит, можно выполнить голосовой вызов, выбрав пункт **Голосовой вызов**, или отправить абоненту сообщение, коснувшись значка .
- Номера часто вызываемых абонентов можно сохранить в телефонной книге ► стр. 57.
- Чтобы быстро перейти к журналу последних голосовых вызовов, выберите пункт **Телефон**. Чтобы открыть журнал последних видеовызовов, выберите пункт **Видеовызов**.
- Для голосового набора номера воспользуйтесь функцией голосовых команд ► стр. 81.

## Ответ на вызов

1 При входящем вызове выберите пункт **ответ**.





Чтобы выключить мелодию входящего вызова, нажмите клавишу громкости.

2 Для завершения вызова выберите пункт **завершить вызов**.

## Отклонение вызова

При входящем вызове выберите пункт **игнорировать**. Вызывающий абонент услышит сигнал занятой линии.

## Международные вызовы

1 В режиме меню выберите пункт **Телефон** или **Видеовызов** → , а затем коснитесь значка  и удерживайте его, чтобы вставить символ +.

2 Введите полный номер (код страны, код города и телефонный номер), а затем выберите пункт **вызов** или **Видеовызов**, чтобы набрать номер.



## › Использование гарнитуры

Подключив гарнитуру к устройству, можно управлять вызовами с ее помощью.

- Чтобы принять вызов, нажмите кнопку гарнитуры.
- Чтобы отклонить вызов, нажмите и удерживайте кнопку гарнитуры.
- Чтобы перевести вызов в режим удержания или вернуться к удерживаемому вызову, нажмите и удерживайте кнопку гарнитуры.
- Чтобы завершить вызов, нажмите кнопку гарнитуры.

## › Использование функций во время голосового вызова

Во время голосового вызова можно использовать следующие функции.

- Чтобы отрегулировать громкость, нажмите клавишу громкости.
- Чтобы поместить вызов на удержание, коснитесь значка . Чтобы снять вызов с удержания, снова коснитесь значка .
- Чтобы выполнить второй вызов, выберите пункт **add call** и наберите новый номер.
- Услышав звуковой сигнал ожидающего вызова, выберите пункт **ответ** для ответа на второй вызов. Первый вызов будет автоматически переведен в режим удержания. Чтобы воспользоваться этой функцией, необходимо подключить услугу ожидания вызова.
- Чтобы открыть экран набора, коснитесь значка .
- Чтобы выключить функцию громкой связи, выберите пункт **динамик**.







В условиях сильного шума иногда бывает трудно различить голос собеседника при использовании громкой связи. В таких случаях рекомендуется использовать обычный режим разговора.

- Чтобы выключить микрофон (при этом собеседник перестанет вас слышать), выберите пункт **отключить звук**.

- Чтобы выполнить многосторонний вызов (конференц-связь), наберите еще один номер или ответьте на второй вызов и выберите пункт **merge calls** после соединения со вторым собеседником. При необходимости повторите эту процедуру для добавления других участников. Чтобы воспользоваться этой функцией, необходимо подключить услугу многостороннего вызова.
- Чтобы открыть телефонную книгу, коснитесь значка .
- Для переключения между вызовами выберите пункт **PRESS TO SWAP**.

## » Функции, доступные во время видеовызова

Во время видеовызова можно использовать следующие функции.

- Чтобы выключить функцию громкой связи, выберите пункт **динамик**.
- Чтобы выключить микрофон (при этом собеседник перестанет вас слышать), выберите пункт **отключить звук**.
- Чтобы изменить соотношение сторон изображения, коснитесь значка .
- Чтобы скрыть ваше изображение от другого абонента, коснитесь значка .
- Чтобы переключиться между фронтальной и основной камерой, коснитесь значка .
- Чтобы настроить качество изображения, коснитесь значка  → **качество**.
- Чтобы открыть экран набора, коснитесь значка  → **клавиатура**.

## » Просмотр и набор пропущенных вызовов

Пропущенные вызовы отображаются на дисплее устройства.

Чтобы набрать номер пропущенного вызова, выберите соответствующее уведомление.

## » Дополнительные функции

В этом разделе описано, как использовать смежные функции: автоматическое отклонение вызовов и переадресация вызовов.



## Автоматическое отклонение вызовов

Чтобы автоматически отклонять вызовы от определенных абонентов, воспользуйтесь функцией автоматического отклонения вызовов. Чтобы включить функцию автоматического отклонения вызовов и создать черный список номеров, выполните следующие действия.

- 1 В режиме меню выберите пункт **Настройки** → **система** → **Блокировка вызовов**.
- 2 Перетащите ползунок к пункту **Блокировать неизвестные вызовы**.
- 3 Выберите пункт **добавить с клавиатуры**.  
Чтобы добавить номер из телефонной книги, выберите пункт **добавить из контактов**.
- 4 Введите номер и имя, а затем выберите пункт **Условия** → параметр.
- 5 Выберите пункт **Сохранить** → **ОК**.
- 6 Чтобы добавить другие номера, повторите шаги 3–5.

## Переадресация вызовов

Переадресация вызовов — это сетевая функция, позволяющая переводить входящие вызовы на другой указанный номер. Переадресацию вызова можно настроить для таких ситуаций, когда вы уже разговариваете по телефону или находитесь вне зоны доступа.

- 1 В режиме меню выберите пункт **Беспроводная связь** → **вызов** → **переадресация вызовов** → тип вызова.
- 2 Выберите условие → **Вкл**.
- 3 Введите номер, на который будут переводиться вызовы, и выберите пункт **Применить**.  
Настройки будут переданы в сеть.

## Ожидание вызова

Ожидание вызова — это сетевая функция, уведомляющая о вызове, поступившем во время разговора с другим абонентом. Данная функция работает только с голосовыми вызовами.

В режиме меню выберите пункт **Беспроводная связь** → **вызов** → **ожидание вызова**. Настройки будут переданы в сеть.





## Сообщения

В данном разделе описано, как создавать и отправлять SMS- и MMS-сообщения, а также просматривать отправленные или полученные сообщения и управлять ими.







За отправку и получение сообщений за пределами домашней сети может взиматься дополнительная плата. Дополнительную информацию можно получить у оператора мобильной связи.

### ➤ Отправка SMS-сообщений

- 1 В режиме меню выберите пункт **Сообщения** → **беседы** → .
- 2 В поле ввода получателей коснитесь значка , а затем выберите контакт или введите телефонный номер вручную.
- 3 Перейдите в поле ввода текста и введите текст сообщения. Для голосового ввода текста коснитесь значка .
- 4 Для отправки сообщения коснитесь значка .

### ➤ Отправка MMS-сообщений

- 1 В режиме меню выберите пункт **Сообщения** → **беседы** → .
- 2 В поле ввода получателей коснитесь значка , а затем выберите контакт или введите телефонный номер либо адрес электронной почты вручную.

- 3 Перейдите в поле ввода текста и введите текст сообщения.  
Для голосового ввода текста коснитесь значка .
- 4 Коснитесь значка  и добавьте изображение.
- 5 Для отправки сообщения коснитесь значка .

## » Просмотр SMS- и MMS-сообщений

- 1 В режиме меню выберите пункт **Сообщения** → **беседы**.  
Сообщения сгруппированы по контактам в виде потоков.
- 2 Выберите контакт.

В режиме просмотра потока сообщений доступны следующие возможности.

- Чтобы переслать сообщение другим адресатам, коснитесь и удерживайте его, а затем выберите пункт **переадресовать**.
- Чтобы удалить сообщение, прикоснитесь к нему и удерживайте, а затем выберите пункт **удалить**.
- Чтобы скопировать сообщение, коснитесь и удерживайте его, а затем выберите пункт **копировать**.
- Чтобы сохранить номер отправителя в телефонной книге, выберите этот номер вверху экрана.

## » Чат в клиенте Windows Live Messenger



Если подключить учетную запись Facebook к учетной записи Windows Live, можно воспользоваться чатом Facebook.

- 1 В режиме меню выберите пункт **Сообщения** → **в сети**.
- 2 Прикоснитесь к дисплею и выберите сетевой статус.
- 3 Начинайте чат с родственниками или друзьями.

## » Прослушивание голосовых сообщений

Если включена переадресация пропущенных вызовов на сервер голосовой почты, абоненты могут оставлять вам голосовые сообщения. Чтобы перейти к голосовой почте и прослушать такие сообщения, выполните следующие действия.

1 В режиме меню выберите пункт **Телефон** → .

2 Следуйте инструкциям сервера голосовой почты.



Для обращения к серверу голосовой почты необходимо сохранить его номер. Этот номер может быть предоставлен вам оператором мобильной связи.

## Электронная почта

В этом разделе описаны функции отправки и просмотра сообщений электронной почты с помощью личной или рабочей учетной записи.

### » Настройка учетной записи электронной почты





1 В режиме меню выберите пункт **Настройки** → **система** → **почта + учетные записи** → **добавить службу**.

2 Выберите службу электронной почты.

3 Следуйте инструкциям на дисплее.

По завершении настройки ярлык учетной записи будет добавлен на начальный экран и начнется загрузка сообщений электронной почты на устройство.

## ➤ Отправка сообщений по электронной почте



- 1 В режиме меню выберите учетную запись электронной почты → .
- 2 В поле ввода получателей коснитесь значка , а затем выберите контакт или введите адрес электронной почты вручную.
- 3 Перейдите в поле ввода темы и введите тему сообщения.
- 4 Перейдите в поле ввода текста и введите текст электронного сообщения.
- 5 Коснитесь значка  и вложите файл.
- 6 Для отправки сообщения коснитесь значка .







Если ваше устройство работает в автономном режиме или находится вне зоны обслуживания, сообщение будет оставаться в потоке сообщений до подключения к Интернету или обнаружения сети мобильной связи.



## ➤ Просмотр сообщений электронной почты

При открытии учетной записи электронной почты можно просмотреть ранее полученные сообщения в автономном режиме либо загрузить новые.

- 1 В режиме меню выберите учетную запись электронной почты.
- 2 Коснитесь значка , чтобы обновить список сообщений.
- 3 Коснитесь значка  → **папки** → папки с сообщениями.
- 4 Выберите сообщение электронной почты.

В режиме просмотра сообщения доступны следующие возможности.

- Чтобы ответить на сообщение, коснитесь значка  → **ответить**.
- Чтобы ответить на сообщение всем получателям, коснитесь значка  → **ответить всем**.
- Чтобы переслать сообщение другим получателям, коснитесь значка  → **переадресовать**.
- Чтобы удалить сообщение, коснитесь значка .

- Чтобы просмотреть другие сообщения в папке, коснитесь значка  или .
- Чтобы выполнить дополнительные действия, коснитесь значка .
  - **сменить флажок:** добавление флажка к сообщению.
  - **пометить как непрочитанное:** пометка сообщений как непрочитанные.
  - **переместить:** перемещение сообщения в другую папку.

## ➤ Настройка параметров электронной почты

- 1 В режиме меню выберите учетную запись электронной почты →  → **настройки**.
- 2 Измените следующие параметры учетной записи электронной почты.

Опции	Функция
настройки синхронизации	Настройка способа синхронизации сообщений с сервером электронной почты.
Беседы	Включение или выключение вывода сообщений в виде беседы.
Подпись	Создание и добавление подписи к исходящим сообщениям.
Отправлять СК себе	Отправка скрытых копий сообщений себе.

- 3 По окончании коснитесь значка .

## ChatON

В этом разделе описан способ общения с родными и близкими с помощью службы ChatON. Это международная коммуникационная служба, работающая с номерами мобильных устройств, независимо от их модели или операционной системы. Во время общения с друзьями можно обмениваться различными мультимедийными файлами и данными, включая снимки и номера контактов.

- 1 В режиме меню выберите пункт **ChatON**.
- 2 Завершите создание учетной записи, следуя указаниям на дисплее.
- 3 Начинайте чат с родственниками или друзьями.

# Развлечения

## Камера

В этом разделе описаны основные возможности создания и просмотра снимков и видеозаписей. С помощью камеры можно делать снимки с разрешением 2592 x 1944 пикселей (5 Мпикс) и видеозаписи с разрешением 640 x 480 пикселей.



- Если устройство не используется в течение определенного времени, камера автоматически выключается.
- Количество снимков, которое можно сохранить во встроенной памяти, зависит от режима и условий съемки.

### > Фотосъемка

- 1 Нажмите клавишу камеры для включения камеры.
- 2 При первом запуске приложения включите или отключите использование сведений о вашем местонахождении.
- 3 Поверните устройство, чтобы установить альбомный режим отображения.
- 4 Наведите камеру на объект съемки и настройте изображение.







Номер	Функция
1	Просмотр только что сделанного снимка или видеозаписи. Значок доступен только при фотосъемке.
2	Переключение на видеокамеру.
3	Переключение между фронтальной и основной камерами.
4	Увеличение или уменьшение масштаба.  При съемке с самым высоким разрешением функция масштаба может быть недоступна.
5	Изменение настроек камеры.

5 Коснитесь значка  → выберите режим работы вспышки (,  или .

6 Чтобы сделать снимок, нажмите клавишу камеры.  
При прикосновении к сенсорному дисплею камера автоматически выполняет фокусировку и делает снимок.  
Снимок будет сохранен автоматически.

После выполнения снимков коснитесь значка , чтобы просмотреть их.

- Чтобы просмотреть другие снимки, прокрутите изображение влево или вправо.
- Для увеличения масштаба прикоснитесь двумя пальцами к дисплею и разведите их в стороны. Для уменьшения масштаба сдвиньте пальцы вместе. Также можно дважды прикоснуться к дисплею.
- Чтобы выполнить дополнительные действия, коснитесь значка , а затем выберите один из следующих параметров.
  - **отправить...:** отправка снимка другим пользователям.
  - **отправить: SkyDrive:** загрузка снимков в хранилище SkyDrive. Данная функция может называться по-другому в зависимости от параметров учетной записи.
  - **использовать как фон:** установка снимка в качестве фонового рисунка экрана блокировки.

- **удалить:** удаление снимка.
- **добавить в избранное:** добавление снимка в список избранных.
- **автоисправление:** автоматическая регулировка изображения.

## ➤ Настройка параметров фотосъемки

Перед выполнением снимка коснитесь значка  чтобы перейти к настройке следующих параметров.



Опции	Функция
Сохранить настройки	Сохранение текущих параметров.
Восстановить настройки по умолчанию	Сброс настроек камеры на заводские значения по умолчанию.
Фокус	Переход в режим макросъемки для съемки объектов крупным планом или наведение фокуса на объект.
Баланс белого	Изменение цветового баланса в соответствии с условиями освещения.
Эффект	Применение специальных эффектов.
Контрастность	Настройка контрастности.
Насыщение	Настройка насыщенности.
Резкость	Настройка резкости.
EV	Настройка значения экспозиции.
ISO	Настройка чувствительности датчика изображения.
Экспозамер	Выбор типа экспозамера.
Качество	Настройка качества снимков.
Размер картинки	Изменение разрешения.

## › Видеосъемка

- 1 Нажмите клавишу камеры для включения камеры.
- 2 Коснитесь значка , чтобы перейти в режим видеозаписи.
- 3 Поверните устройство, чтобы установить альбомный режим отображения.
- 4 Наведите камеру на объект съемки и настройте изображение.





Номер	Функция
1	Просмотр только что сделанного снимка или видеозаписи. Значок доступен только при видеосъемке.
2	Переключение на фотокамеру.
3	Переключение между фронтальной и основной камерами.
4	Увеличение или уменьшение масштаба.  При записи с самым высоким разрешением функция масштаба может быть недоступна.
5	Изменение настроек видеокамеры.

- 5 Коснитесь значка  → выберите режим работы вспышки ( или ).

- 6 Чтобы начать запись, нажмите клавишу камеры.
- 7 Чтобы завершить запись, нажмите клавишу камеры.  
Видеозапись будет сохранена автоматически.

Чтобы просмотреть видеозапись после съемки, коснитесь значка .

- Прокрутите изображение влево или вправо, чтобы просмотреть другие видеозаписи.
- Чтобы воспроизвести видеозапись, коснитесь значка .
- Чтобы выполнить дополнительные действия, коснитесь значка , а затем выберите один из следующих параметров.
  - **отправить...:** отправка видеозаписи другим пользователям.
  - **удалить:** удаление видеозаписи.

## ► Изменение настроек видеокамеры

Перед началом съемки коснитесь значка , чтобы перейти к настройке следующих параметров.

Параметр	Функция
Сохранить настройки	Сохранение текущих параметров.
Восстановить настройки по умолчанию	Сброс настроек видеосъемки на заводские значения по умолчанию.
Баланс белого	Изменение цветового баланса в соответствии с условиями освещения.
Эффект	Применение специальных эффектов.
Контрастность	Настройка контрастности.
Насыщение	Настройка насыщенности.
Резкость	Настройка резкости.
EV	Настройка значения экспозиции.
Качество видео	Настройка качества видеозаписей.

## Photo Studio

Камера устройства позволяет выполнять фотосъемку в различных сюжетных режимах. Также снимки можно редактировать и отправлять в социальные сети для обмена с друзьями.

### › Съемка в режиме ломоснимка

В этом режиме можно делать снимки с эффектами виньетирования.

- 1 В режиме меню выберите пункт **Photo Studio** → **режим** → **Ломоснимок**.
- 2 Поверните устройство, чтобы установить альбомный режим отображения.
- 3 Выберите нужный эффект.
- 4 При необходимости измените параметры.
- 5 Чтобы сделать снимок, нажмите клавишу камеры.

### › Съемка в режиме «Красивый снимок»

С помощью режима «Красивый снимок» можно скрыть недостатки внешности.

- 1 В режиме меню выберите пункт **Photo Studio** → **режим** → **Красивый снимок**.
- 2 Поверните устройство, чтобы установить альбомный режим отображения.
- 3 При необходимости измените параметры.
- 4 Чтобы сделать снимок, нажмите клавишу камеры.

## › Комбинированная съемка

Можно сделать два снимка на одинаковом фоне, а затем совместить в одно изображение левую и правую половину каждого снимка. Эта функция полезна, когда нужно сделать снимок с другом, а поблизости нет никого, кто помог бы это сделать.

- 1 В режиме меню выберите пункт **Photo Studio** → **режим** → **Плюс я**.
- 2 Поверните устройство, чтобы установить альбомный режим отображения.
- 3 При необходимости измените параметры.
- 4 Прикоснитесь к левой или правой стороне дисплея в зависимости от того, с какой стороны должен располагаться первый фрагмент снимка.
- 5 Чтобы выполнить первый снимок, нажмите клавишу камеры.
- 6 Скомпонуйте кадр для создания второго снимка.
- 7 Нажмите клавишу камеры для выполнения второго снимка. Устройство автоматически совместит одну сторону первого снимка и другую сторону второго в одно изображение.

## › Снимки с декоративными рамками

- 1 В режиме меню выберите пункт **Photo Studio** → **режим** → **Снимок мечты**.
- 2 Поверните устройство, чтобы установить альбомный режим отображения.
- 3 Выберите рамку.
- 4 При необходимости измените параметры.
- 5 Чтобы сделать снимок, нажмите клавишу камеры.





## › Панорамная съемка



- 1 В режиме меню выберите пункт **Photo Studio** → **режим** → **Панорамный снимок**.
- 2 Поверните устройство, чтобы установить альбомный режим отображения.
- 3 При необходимости измените параметры.
- 4 Чтобы выполнить первый снимок, нажмите клавишу камеры.
- 5 Медленно перемещайте устройство в выбранном направлении, соединяя края рамки в цвет темы оформления с видеоискателем.  
Когда рамка и видеоискатель соединятся, камера автоматически сделает следующий снимок.
- 6 Для добавления еще одного снимка к панораме повторите шаг 5.

## › Редактирование снимков

Снимки можно редактировать путем настройки цвета или яркости, поворота и обрезки фрагмента.

- 1 В режиме меню выберите пункт **Photo Studio** → **правка**.
- 2 Выберите изображение.
- 3 Для редактирования снимков доступны следующие действия.

Значок	Функция
	Автоматическая регулировка снимка.
	Регулировка яркости снимка.
	Изменение цветового баланса.
	Вращение или отображение снимка.
	Обрезка изображения с помощью перемещения или перетаскивания прямоугольника выделения.

- 4 Отредактируйте изображение и коснитесь значка .
- 5 По окончании коснитесь значка  → **ОК**.

## ➤ Отправка снимков в Интернет





- 1 В режиме меню выберите пункт **Photo Studio** → **Загрузка**.
- 2 Выберите нужную веб-службу.
- 3 Выберите пункт **Подключиться** (при необходимости).
- 4 Введите имя пользователя и пароль для входа в систему.
- 5 Следуйте инструкциям на дисплее, чтобы отправить снимки.

## FunShot

В этом режиме можно делать снимки с различными эффектами.

## ➤ Фотосъемка с эффектами FunShot

- 1 В режиме меню выберите пункт **FunShot**.
- 2 Прикоснитесь к дисплею, чтобы закрыть окно справки.
- 3 Выберите режим съемки с помощью одного из следующих значков.

Значок	Функция
	Выполнение одного снимка.
	Выполнение нескольких снимков. Чтобы изменить макет рамки, коснитесь значка  .
	Съемка автопортрета с помощью фронтальной камеры.

- 4 Выберите нужный эффект.
- 5 Чтобы установить задержку перед выполнением снимка, выберите пункт **Вкл.**; чтобы отключить ее — пункт **Выкл.**
- 6 Чтобы включить автоспуск, выберите пункт **Запуск**, чтобы выполнить снимок — пункт **Снимок**.
- 7 Выберите пункт **сохранить**.



## › Просмотр снимков

1 В режиме меню выберите пункт **FunShot** → .

2 Прокрутите изображение влево или вправо, чтобы просмотреть другие снимки.



Чтобы загрузить снимок на веб-сайт сообщества, коснитесь значка .

## Фото

В данном разделе описан способ просмотра снимков на устройстве.



- Поддержка некоторых форматов файлов зависит от программного обеспечения устройства.
- Если попытаться открыть файл, размер которого превышает объем свободной памяти, может произойти ошибка.
- Качество воспроизведения зависит от типа содержимого.
- Некоторые файлы могут воспроизводиться с ошибками в зависимости от настроек сжатия.

1 В режиме меню выберите пункт **Фото**.

2 Выберите категорию → снимок для просмотра (без значка).

Во время просмотра снимков можно использовать следующие функции.

- Чтобы просмотреть другие снимки, прокрутите изображение влево или вправо.
- Для увеличения масштаба прикоснитесь двумя пальцами к дисплею и разведите их в стороны. Для уменьшения масштаба сдвиньте пальцы вместе. Также можно дважды прикоснуться к дисплею.
- Чтобы выполнить дополнительные действия, коснитесь значка , а затем выберите один из следующих параметров.
  - **отправить...:** отправка снимка другим пользователям.
  - **отправить: SkyDrive:** загрузка снимков в хранилище SkyDrive. Данная функция может называться по-другому в зависимости от параметров учетной записи.

- **использовать как фон:** установка снимка в качестве фонового рисунка экрана блокировки.
- **удалить:** удаление снимка.
- **добавить в избранное:** добавление снимка в список избранных.
- **автоисправление:** автоматическая регулировка изображения.

## Музыка + видео

В этом разделе описан способ использования музыкального проигрывателя, видеоплеера и FM-радио.

### ➤ Поддерживаемые форматы файлов

Устройство поддерживает следующие форматы файлов:

Тип	Формат
Музыка	m4a, m4b, wma, mp3.
Видеозаписи	m4v, mp4, avi, mov, dvr-ms, wmv.



- Поддержка некоторых форматов файлов зависит от программного обеспечения устройства.
- Если попытаться открыть файл, размер которого превышает объем свободной памяти, может произойти ошибка.
- Качество воспроизведения зависит от типа содержимого.
- Некоторые файлы могут воспроизводиться с ошибками в зависимости от настроек сжатия.

### ➤ Добавление файлов на устройство

Можно синхронизировать службу Zune с ПК и загрузить файлы на устройство.

**I** Подключите устройство к ПК с установленной программой Zune через многофункциональный разъем с помощью USB-кабеля.

После этого на экране компьютера появится окно программы Zune.

- 2 Настройте параметры синхронизации и задайте имя устройства, следуя инструкциям на экране.
- 3 Находясь в окне программы Zune, перейдите к своей коллекции файлов.
- 4 Выберите и перетащите файлы к значку устройства в нижнем левом углу экрана.



Чтобы отключить устройство от ПК, щелкните значок USB-устройства на панели задач Windows и выберите безопасное извлечение устройства. Затем отсоедините USB-кабель. В противном случае можно потерять данные, хранящиеся на устройстве.

## › Воспроизведение музыки

- 1 В режиме меню выберите пункт **Музыка + видео** → **zune** → **музыка**.
- 2 Прокрутите изображение влево или вправо, чтобы выбрать музыкальную категорию.
- 3 Выберите музыкальный файл.
- 4 Для управления воспроизведением используются следующие значки.

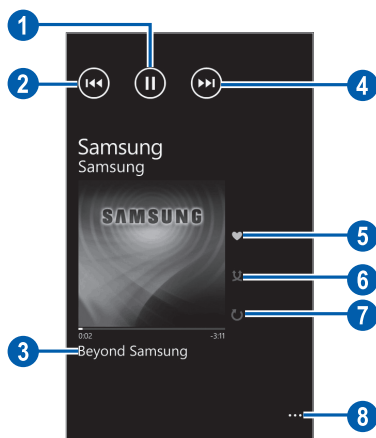



Номер	Функция
1	Приостановка воспроизведения; коснитесь значка  , чтобы продолжить воспроизведение.
2	Переход к предыдущему файлу; переход назад в пределах файла (нажмите и удерживайте).
3	Доступ к списку воспроизведения.
4	Переход к следующему файлу; переход вперед в пределах файла (нажмите и удерживайте).
5	Оценка текущей записи.
6	Включение режима воспроизведения файлов в случайном порядке.
7	Изменение режима повтора.
8	Доступ к списку дополнительных параметров.



Воспроизведением файлов можно управлять с помощью гарнитуры. Чтобы открыть музыкальный проигрыватель, на начальном экране нажмите и удерживайте кнопку гарнитуры. Чтобы приостановить или возобновить воспроизведение, нажмите кнопку гарнитуры.

Во время прослушивания музыки доступны следующие функции.

- Чтобы создать новый список воспроизведения на основе сортировки по исполнителю или жанру, коснитесь значка  → **play smart dj mix**.
- Чтобы отправить сведения о музыкальном файле в сообщении другим пользователям, коснитесь значка  → **share**.
- Чтобы сохранить текущий список воспроизведения, коснитесь значка  → **сохранить как плейлист**.

## ➤ Воспроизведение видео

- 1 В режиме меню выберите пункт **Музыка + видео** → **zune** → **видео**.
- 2 Прокрутите изображение влево или вправо, чтобы выбрать категорию видео.

- 3 Выберите видеозапись для просмотра.
- 4 Поверните устройство, чтобы установить альбомный режим отображения.
- 5 Для управления воспроизведением используются следующие значки.

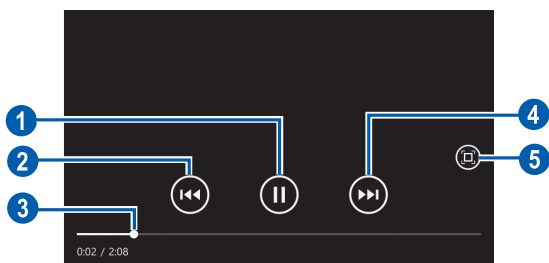

Номер	Функция
1	Приостановка воспроизведения; коснитесь значка  , чтобы продолжить воспроизведение.
2	Повторное воспроизведение файла; переход назад в пределах файла (нажмите и удерживайте).
3	Переход вперед или назад в пределах файла путем перетаскивания ползунка или прикосновения к нему.
4	Переход вперед в пределах файла (нажмите и удерживайте).
5	Воспроизведение видеозаписи на весь дисплей.

## ➤ Воспроизведение подкастов



- 1 В режиме меню выберите пункт **Музыка + видео** → **zune** → **подкасты**.
- 2 Прокрутите изображение влево или вправо, чтобы выбрать категорию подкастов.
- 3 Выберите подкаст → эпизод → .

## » Прослушивание FM-радио

В этом разделе описано, как прослушивать на устройстве музыку или новости, транслируемые по FM-радио. Для этого следует подключить к устройству гарнитуру, которая будет выполнять функцию антенны радиоприемника.

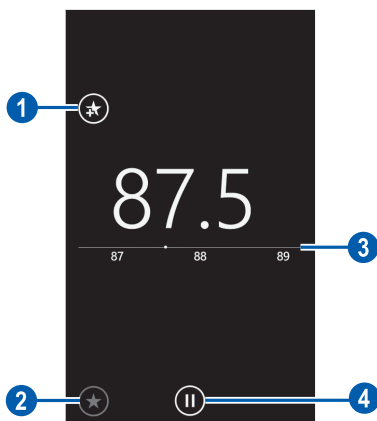
- 1 Подключите гарнитуру к устройству.
- 2 В режиме меню выберите пункт **Музыка + видео** → **zune** → **радио**.
- 3 Для управления FM-радио используются следующие значки.



Номер	Функция
1	Добавление текущей радиостанции в список избранных; коснитесь значка  , чтобы убрать радиостанцию из списка избранных.
2	Доступ к списку избранных радиостанций.
3	Точная настройка частоты.
4	Выключение FM-радио; коснитесь значка  , чтобы включить FM-радио.





Прикоснитесь к пустой области под частотой радиостанции и удерживайте ее, чтобы воспользоваться следующими функциями.

- **на рабочий стол:** добавление текущей радиостанции на начальный экран.
- **настройки:** выбор региона для поиска радиостанций в диапазоне FM и обновления частот.
- **на динамик/на гарнитуру:** смена устройства вывода звука (гарнитура или динамик устройства).

## › Мини-плеер

Если во время воспроизведения выйти с экрана музыкального проигрывателя или FM-радио, воспроизведение продолжится в фоновом режиме. Управлять воспроизведением можно с помощью мини-плеера.

- 1 Во время фонового воспроизведения музыки или программы FM-радио нажмите клавишу громкости. В верхней части дисплея появится мини-плеер.
- 2 Для управления воспроизведением используются следующие значки.

Клавиша	Функция
	Переход к предыдущему файлу или радиостанции.
	Приостановка воспроизведения или выключение FM-радио; для возобновления воспроизведения и включения FM-радио коснитесь значка  .
	Переход к следующему файлу или радиостанции.
Клавиша громкости	Регулировка громкости звука.

## Игры

В этом разделе описано, как загружать игры с веб-сайта Xbox LIVE и играть в них.



Возможность загрузки игр не поддерживается некоторыми версиями программного обеспечения устройства.

### › Игры

- 1 В режиме меню выберите пункт **Игры** → игру.
- 2 Чтобы начать играть, следуйте инструкциям на дисплее.



- Доступность той или иной игры зависит от региона или оператора мобильной связи.
- Элементы управления и особенности игр могут различаться.

### › Загрузка игр

- 1 В режиме меню выберите пункт **Игры** → **другие игры**.
- 2 Прокрутите изображение влево или вправо, чтобы перейти к другим играм.
- 3 Найдите игру или приложение и загрузите на устройство.





# Личные данные

## Контакты



В этом разделе описано, как создавать личные и рабочие контакты и управлять теми, которые хранятся в памяти устройства или на SIM- или USIM-карте. В телефонной книге можно сохранять имена абонентов, номера телефонов, электронные адреса и многое другое.

Настроив учетные записи веб-служб, можно обмениваться новостями с другими пользователями.

### › Создание контакта

- 1 В режиме меню выберите пункт **Контакты** → **все** →  → **создать контакт**.
- 2 Выберите область памяти.  
Если у вас несколько учетных записей, выберите ту, в которой будет сохранен контакт.
- 3 Введите сведения о контакте.
- 4 Коснитесь значка , чтобы сохранить контакт в памяти.





Контакт также можно сохранить с экрана набора номера.

- 1 В режиме меню выберите пункт **Телефон** →  и введите номер телефона.
- 2 Выберите пункт **сохранить** → .
- 3 Выберите область памяти.  
Если у вас несколько учетных записей, выберите ту, в которой будет сохранен контакт.
- 4 Введите сведения о контакте.
- 5 Коснитесь значка , чтобы сохранить контакт в памяти.

## › Поиск контакта



- 1 В режиме меню выберите пункт **Контакты** → **все**.
- 2 Прокрутите список контактов вверх или вниз.  
Также можно коснуться значка  и ввести имя контакта.
- 3 Выберите контакт.

В режиме просмотра контактов доступны следующие возможности.

- Чтобы выполнить вызов абонента, выберите его номер.
- Чтобы отправить абоненту сообщение, выберите пункт **SMS**.
- Чтобы отправить абоненту сообщение электронной почты, выберите пункт **написать письмо**.
- Чтобы добавить контакт на начальный экран, коснитесь значка .
- Чтобы связать контакт с другими контактами, коснитесь значка .
- Чтобы изменить сведения о контакте, коснитесь значка .
- Чтобы удалить контакт, коснитесь значка  → **удалить**.

## › Создание группы контактов

После создания групп можно управлять несколькими контактами одновременно, а также отправлять сообщения всем членам группы.

- 1 В режиме меню выберите пункт **Контакты** → **все** →  → **создать группу**.
- 2 Введите имя группы.
- 3 Выберите пункт **добавить контакт** → контакт для добавления в группу.  
Повторите этот шаг для добавления других контактов.
- 4 Коснитесь значка .

## › Импорт контактов с SIM- или USIM-карты

Можно импортировать контакты с SIM- или USIM-карты без необходимости сохранения их вручную.

- 1 Вставьте SIM- или USIM-карту в устройство и включите его.

2 В режиме меню выберите пункт **Контакты** → **все** →  → **настройки**.

3 Выберите пункт **Импорт контактов с SIM-карты**.

4 Укажите контакты для импорта и выберите пункт **импорт**.



Также можно импортировать контакты с другого устройства по связи Bluetooth ► стр. 90.

## ➤ Просмотр записей из социальных сетей

Можно просматривать последние записи и снимки в Facebook, Twitter и других социальных сетях, а также комментировать их.

### Настройка учетной записи социальной сети

1 В режиме меню выберите пункт **Контакты** → **все** →  → **настройки** → **добавить службу** → социальную сеть.

2 Для настройки учетной записи следуйте указаниям на дисплее.



- По завершении настройки ярлык учетной записи социальной сети будет добавлен на начальный экран.
- После создания учетной записи Windows Live вверху списка контактов появляется профиль Windows Live; выберите его для обмена мгновенными сообщениями или получения новостей.
- После настройки учетной записи Facebook ваши друзья появятся в сервисах People hub, Pictures hub и Me card.

### Просмотр новых записей ваших друзей

1 В режиме меню выберите пункт **Контакты** → **что нового**.



2 Коснитесь значка  → **обновить**, чтобы обновить список записей.

3 Выберите нужную запись.



## Календарь

В данном разделе описано, как создавать ежедневные и ежемесячные события или задачи, управлять ими и устанавливать сигналы для напоминания о них.





### › Добавление событий

- 1 В режиме меню выберите пункт **Календарь** → **день** или **расписание** → .
- 2 Укажите необходимые сведения о событии.
- 3 Коснитесь значка .

### › Создание задачи

- 1 В режиме меню выберите пункт **Календарь** → **задачи** → .
- 2 Введите описание задачи.
- 3 Коснитесь значка .

### › Просмотр событий и задач

- 1 В режиме меню выберите пункт **Календарь** → **день** или **расписание**.
  - 2 Чтобы включить вид календаря по месяцам, коснитесь значка .  
Чтобы перейти к определенному месяцу, прокрутите список вверх или вниз либо выберите месяц вверху календаря.
  - 3 Выберите дату.
  - 4 Выберите событие или задачу, чтобы просмотреть сведения.
-  • Чтобы создать события по типу календаря, коснитесь значка  → **настройки** и задайте цвет для каждого календаря.
  - Чтобы пометить задачу как завершенную, коснитесь значка .

## › Отключение сигнала события или задачи

Если для напоминания о событии или задаче задан звуковой сигнал, он прозвучит в указанное время. При срабатывании сигнала выполните следующие действия.

- Для выключения сигнала выберите пункт **заккрыть**.
- Выберите пункт **отложить**, чтобы остановить сигнал на время (до следующего повтора).

# Веб-службы

Для использования веб-служб требуется подключение к Интернету. Обратитесь к оператору мобильной связи, чтобы выбрать наиболее выгодный тарифный план.

## Internet Explorer

В этом разделе описано, как подключаться к Интернету и сохранять закладки для избранных веб-страниц.



- За доступ к Интернету и загрузку файлов может взиматься дополнительная плата. Дополнительную информацию можно получить у оператора мобильной связи.
- Доступность значков зависит от региона или оператора мобильной связи.

## » Просмотр веб-страниц





- 1 В режиме меню выберите пункт **Internet Explorer**, чтобы открыть домашнюю страницу оператора мобильной связи. Чтобы перейти на определенную веб-страницу, введите ее URL-адрес в поле ввода URL-адреса и коснитесь значка →.
- 2 При первом запуске приложения укажите, надо ли использовать сведения о вашем местонахождении и собирать сведения из журнала поиска.

3 Для просмотра веб-страниц используются следующие значки.





Номер	Функция
1	Ввод адреса веб-страницы для перехода на нее.
2	Обновление текущей веб-страницы.
3	Доступ к дополнительным параметрам.

При просмотре веб-страниц можно использовать следующие возможности.

- Прикоснитесь к дисплею двумя пальцами и разведите их в стороны, чтобы увеличить масштаб (сведите пальцы вместе, чтобы уменьшить его).
- Чтобы просмотреть открытые окна, коснитесь значка  → **вкладки**. Можно открыть несколько веб-страниц и переключаться между ними.
- Чтобы просмотреть историю недавних посещений, коснитесь значка  → **последние**.
- Чтобы открыть список сохраненных закладок, коснитесь значка  → **избранное**.
- Чтобы добавить в закладки текущую веб-страницу, коснитесь значка  → **добавить в избранное**.
- Чтобы отправить URL-адрес веб-страницы другим пользователям, коснитесь значка  → **отправить страницу**.
- Чтобы добавить ярлык текущей веб-страницы на начальный экран, коснитесь значка  → **на рабочий стол**.
- Чтобы изменить параметры веб-браузера, коснитесь значка  → **настройки**.

## › Добавление закладок для веб-страниц

- 1 В режиме меню выберите пункт **Internet Explorer**.
- 2 Коснитесь значка  → **добавить в избранное**.
- 3 Введите заголовок страницы и адрес (URL).
- 4 Коснитесь значка .

Чтобы просмотреть сохраненные закладки, коснитесь значка  → **избранное**. В списке закладок выберите закладку для доступа к следующим функциям и удерживайте ее.

- Чтобы изменить название и веб-адрес, выберите пункт **изменить**.
- Чтобы удалить закладку, выберите пункт **удалить**.

## › Переход к журналу веб-браузера

- 1 В режиме меню выберите пункт **Internet Explorer**.
- 2 Коснитесь значка  → **последние**.
- 3 Выберите нужную веб-страницу.



Чтобы очистить журнал, коснитесь значка .

## Карты







В этом разделе описано, как пользоваться интерактивными картами улиц, городов и стран для нахождения своего местоположения, а также получать маршруты проезда.









В некоторых регионах, а также у некоторых операторов мобильной связи эта функция может быть недоступна.







## ➤ Поиск определенного места



- 1 В режиме меню выберите пункт **Карты**.  
Ваше текущее местонахождение будет показано на карте.
- 2 При первом запуске приложения включите или отключите использование сведений о вашем местонахождении.
- 3 Коснитесь значка , введите ключевое слово местонахождения и коснитесь значка .  
Чтобы выполнить голосовой поиск местонахождения, коснитесь значка .
- 4 Прикоснитесь к расположению и удерживайте, чтобы просмотреть адрес. Появится отметка с адресом.  
Для увеличения масштаба прикоснитесь двумя пальцами к дисплею и разведите их в стороны. Для уменьшения масштаба сдвиньте пальцы вместе. Также можно дважды прикоснуться к дисплею.
- 5 Выберите отметку, чтобы просмотреть полный адрес местонахождения и сведения о близлежащих объектах и предприятиях.
  - Чтобы добавить место на начальный экран, коснитесь значка .
  - Чтобы отправить сведения о месте другим пользователям, коснитесь значка .
  - Чтобы добавить место в список избранного, коснитесь значка .

Во время просмотра карты доступны следующие возможности.

- Чтобы выполнить поиск объекта поблизости, коснитесь значка .
- Чтобы получить маршрут проезда к заданному пункту назначения, коснитесь значка .
- Чтобы просмотреть ваше текущее местонахождение, коснитесь значка .
- Чтобы просмотреть список маршрутов к месту, коснитесь значка  → **directions list**.
- Чтобы просмотреть список всех результатов поиска, коснитесь значка  → **search results**.
- Чтобы очистить результаты поиска по карте, коснитесь значка  → **очистить карту**.

- Чтобы просмотреть список избранных мест, коснитесь значка  → **favourite places**.
- Чтобы скрыть или показать отметки избранных мест на карте, коснитесь значка  → **hide favourites** или **show favourites**.
- Чтобы просмотреть карту с высоты птичьего полета, коснитесь значка  → **гибридный вид включен**.
- Чтобы настроить параметры карты, коснитесь значка  → **настройки**.

## ► Получение маршрутов до заданного пункта назначения

- 1 В режиме меню выберите пункт **Карты** → .
- 2 Введите адреса начального и конечного пунктов, а затем коснитесь значка .
- 3 Выберите маршрут, чтобы просмотреть подробные сведения о передвижении.
- 4 По окончании коснитесь значка  → **очистить карту**.

## Marketplace

Сервис Marketplace позволяет находить и загружать на устройство новые приложения, игры и музыкальные файлы. С его помощью можно выполнять поиск приложений, игр и музыкальных файлов, просматривать их, покупать и загружать прямо на устройство.

- 1 В режиме меню выберите пункт **Marketplace**.
- 2 Выберите категорию.
- 3 Выполните поиск приложений, игр и музыкальных файлов и загрузите их на устройство.

## Now

В этом разделе описано, как просматривать прогнозы погоды, новости и финансовые сводки на день.



В некоторых регионах, а также у некоторых операторов мобильной связи эта функция может быть недоступна.

### › Настройка параметров сервиса Now

- 1 В режиме меню выберите пункт **Now**.
- 2 При первом запуске приложения включите или отключите использование сведений о вашем местонахождении.
- 3 Прокрутите изображение влево или вправо к нужному сервису.



Чтобы добавить службы сервиса Now, выберите пункт **параметры** → **области**.

- 4 Коснитесь значка .
- 5 Настройте следующие параметры для каждого сервиса.
  - погода

Опции	Функция
Добавить город	Добавление города, для которого нужно показывать прогноз погоды.
Автоматически обновлять при запуске устройства	Автоматическое обновление ежедневной информации.
Автоматически по местоположению	Просмотр прогноза погоды для вашего региона.
Анимация погоды	Вывод анимированного прогноза погоды.
Единица	Выбор единиц температуры.

Опции	Функция
Система единиц измерений	Выбор системы измерения.

- новости

Опции	Функция
Добавить категорию	Выбор новостной категории.
Автоматически обновлять при запуске устройства	Автоматическое обновление ежедневной информации.
выпуск	Обновление выпуска региональных новостей.
Главная страница	Выбор новостной темы для отображения на главном экране.
Подключение к социальной сети	Выбор социальной сети для загрузки последних новостей.

- акции

Опции	Функция
Добавить акции	Добавление акций для отслеживания их движения.
Добавить индекс	Добавление биржевого индекса для отслеживания его движения.
Автоматически обновлять при запуске устройства	Автоматическое обновление ежедневной информации.
Показывать акции по	Выбор способа отображения акций.
Порядок отображения	Изменение порядка отображения индексов и котировок.

- валюта

Опции	Функция
Автоматически обновлять при запуске устройства	Автоматическое обновление ежедневной информации.
Базовая валюта	Указание базовой валюты для обменного курса.
Добавить валюту	Добавление валюты для отслеживания курса.

- главные твиты

Опции	Функция
Добавить страну	Добавление стран для просмотра записей Twitter.
Автоматически обновлять при запуске устройства	Автоматическое обновление ежедневной информации.
Главная страница	Выбор региональных параметров для записей Twitter, которые будут появляться на главном экране.
Подключение к социальной сети	Выбор социальной сети для загрузки последних записей Twitter.

## ► Просмотр новостей сервиса Now

- 1 В режиме меню выберите пункт **Now**.
- 2 Прокрутите изображение влево или вправо к нужному сервису.
- 3 Коснитесь значка , чтобы обновить данные.
- 4 Выберите элемент для просмотра сведений о нем либо прокрутите изображение вверх или вниз, чтобы просмотреть дополнительные сведения.

# Возможности подключения

## Bluetooth

В этом разделе описан способ подключения устройства к другим Bluetooth-устройствам, например гарнитуре или автомобильному комплекту громкой связи. Перед подключением устройств убедитесь, что они включены.



- Если между устройствами есть препятствия, дальность действия может уменьшиться.
- Некоторые устройства, в частности те, для которых компания Bluetooth SIG не проводила испытаний или которые не были одобрены по результатам таких испытаний, могут быть несовместимы с устройством.
- Запрещается использовать связь Bluetooth в противоправных целях (например, распространение пиратских копий файлов или незаконный перехват разговоров в коммерческих целях). Компания Samsung не несет ответственности за последствия такого использования связи Bluetooth.

- 1 В режиме меню выберите пункт **Настройки** → **Bluetooth**.
- 2 Перетащите ползунок к пункту **Bluetooth**, чтобы включить связь Bluetooth.  
Ваше устройство выполнит поиск доступных устройств с поддержкой Bluetooth.
- 3 Выберите Bluetooth-устройство.
- 4 Выберите пункт **ОК**, чтобы создать один и тот же PIN-код Bluetooth между устройствами.

## Wi-Fi

В этом разделе описана функция беспроводной сети, позволяющая подключаться к любым беспроводным локальным сетям (WLAN), которые соответствуют стандарту IEEE 802.11.

Можно подключиться к Интернету или какому-либо сетевому устройству везде, где есть точка доступа к беспроводной сети.



Устройство использует негармонизированную частоту и будет работать во всех европейских странах. Использование сетей WLAN в помещении разрешено во всех странах Европейского союза без каких-либо ограничений. Использование беспроводных локальных сетей вне помещения запрещено во Франции.

### › Включение функции Wi-Fi

- 1 В режиме меню выберите пункт **Настройки** → **WiFi**.
- 2 Перетащите ползунок к пункту **Сети Wi-Fi**, чтобы включить функцию Wi-Fi.



Если функция Wi-Fi работает в фоновом режиме, ресурс аккумулятора расходуется более интенсивно. Для экономии заряда аккумулятора рекомендуется отключать функцию Wi-Fi, когда она не используется.

### › Поиск точки доступа Wi-Fi и подключение к ней

- 1 В режиме меню выберите пункт **Настройки** → **WiFi**.  
Устройство автоматически выполнит поиск доступных точек доступа Wi-Fi.
- 2 Выберите сеть.
- 3 Введите пароль для доступа к сети и выберите пункт **готово** (при необходимости).

После подключения устройства к точке доступа Wi-Fi можно будет воспользоваться веб-службами через соединение Wi-Fi.

## AllShare

В данном разделе описана услуга DLNA (Digital Living Network Alliance — альянс цифровых сетей для дома), позволяющая обмениваться медиафайлами с устройствами, поддерживающими эту услугу, по сети Wi-Fi.



- Поддерживаемые форматы файлов могут отличаться в зависимости от программного обеспечения устройства.
- Некоторые файлы могут не воспроизводиться на DLNA-устройствах.

### › Настройка параметров DLNA для обмена медиафайлами

Чтобы другие DLNA-устройства могли получить доступ к вашим файлам, необходимо включить функцию обмена медиафайлами.

1 В режиме меню выберите пункт **AllShare** → **Библиотека** → .

2 Настройте следующие параметры DLNA.

Опции	Функция
Имя устройства	Ввод имени вашего устройства, выступающего в роли медиасервера.
Обмен видео	Включение функции обмена видеозаписями с устройствами DLNA.
Обмен Фото	Включение функции обмена изображениями с устройствами DLNA.
Обмен музыкой	Включение функции обмена аудиофайлами с устройствами DLNA.



## › Воспроизведение файлов на другом DLNA-устройстве

- 1 В режиме меню выберите пункт **AllShare** → **Библиотека**.
- 2 Выберите категорию мультимедиа и файл.
- 3 Выберите проигрыватель для воспроизведения файлов. На этом проигрывателе начнется воспроизведение.
- 4 Управляйте воспроизведением с помощью значков устройства.



В зависимости от сервера и подключения к сети файл может подвергнуться буферизации.

## › Воспроизведение файлов с одного устройства на другом

- 1 В режиме меню выберите пункт **AllShare** → **удаленный**.
- 2 Коснитесь значка , чтобы выполнить поиск устройств DLNA.
- 3 Выберите устройство-медиа сервер, которое содержит медиафайлы.
- 4 Выберите категорию мультимедиа и файл.
- 5 Выберите проигрыватель для воспроизведения файлов. На этом проигрывателе начнется воспроизведение.
- 6 Управляйте воспроизведением с помощью значков устройства.

## Общий доступ к мобильной сети

В этом разделе описано, как настроить устройство в качестве беспроводной точки доступа для ПК и других устройств и открыть для них доступ к мобильному сетевому подключению.

- 1 В режиме меню выберите пункт **Настройки** → **система** → **Общий интернет**.

- 2 Перетащите ползунок к пункту **Общий доступ**, чтобы включить функцию мобильной точки доступа WLAN.
- 3 На другом устройстве найдите имя вашего устройства в списке доступных подключений и подключитесь к сети. После этого можно использовать мобильное сетевое подключение с другого устройства.

## GPS

Устройство оснащено приемником глобальной системы позиционирования (GPS). В этом разделе описан способ включения функции GPS, которая позволит таким приложениям, как камера или карта, получать доступ к сведениям о вашем местонахождении.

Качество сигнала GPS может снижаться в следующих условиях:

- между зданиями, в туннелях и подземных переходах или внутри зданий;
- при плохой погоде;
- в областях высокого напряжения или электромагнитного излучения;
- в автомобилях, стекла которых оклеены солнцезащитной пленкой.

 Во время использования функций GPS не трогайте антенну и не закрывайте ее руками или какими-либо предметами.

 В некоторых регионах, а также у некоторых операторов мобильной связи эта функция может быть недоступна.

### › Включение функции GPS



- 1 В режиме меню выберите пункт **Настройки** → **местоположение**.
- 2 Перетащите ползунок к пункту **Службы определения местоположения**, чтобы включить функцию GPS.

# Инструменты

## Будильники

В этом разделе описано, как настраивать оповещения о важных событиях и как управлять этими оповещениями.

### › Установка нового сигнала будильника

- 1 В режиме меню выберите пункт **Будильники**.
- 2 Коснитесь значка .
- 3 Настройте параметры сигнала.
- 4 По окончании коснитесь значка .

### › Выключение сигнала

При срабатывании сигнала выполните следующие действия.

- Для выключения сигнала выберите пункт **заккрыть**.
- Выберите пункт **отложить**, чтобы остановить сигнал на время (до следующего повтора).

### › Отключение сигнала

- 1 В режиме меню выберите пункт **Будильники**.
- 2 Перетащите ползунок сигнала влево.

## Калькулятор

В этом разделе описано, как использовать калькулятор, схожий по функциям с карманным или настольным калькулятором.





- 1 В режиме меню выберите пункт **Калькулятор**.
  - 2 Для основных арифметических действий используйте отображаемые на дисплее клавиши калькулятора.
-  Поверните устройство, чтобы установить альбомный режим отображения и воспользоваться техническим калькулятором.

## Мини-дневник

В этом разделе описываются возможности фотодневника.

-  Наличие данной функции зависит от региона или оператора мобильной связи.

### › Создание мини-дневника

- 1 В режиме меню выберите пункт **MiniDiary**.
- 2 При первом запуске приложения включите или отключите использование сведений о вашем местонахождении.
- 3 Выберите пункт **создать**, чтобы создать новую запись. Если дневник уже сохранен, коснитесь значка .
- 4 Установите текущее число и задайте параметры погоды (при необходимости).
- 5 Перейдите в соответствующее поле и добавьте изображение или сделайте новый снимок. Чтобы добавить сведения о координатах к приложенному снимку, выберите пункт **место**. Чтобы выбрать место на карте, коснитесь значка .
- 6 Перейдите в поле ввода текста и коснитесь значка .
- 7 Коснитесь значка  → **сохранить**.

## ➤ Просмотр мини-дневника

- 1 В режиме меню выберите пункт **MiniDiary**.
- 2 Прокрутите изображение влево или вправо, чтобы перейти к категории, и выберите дневник.











Чтобы загрузить мини-дневник на веб-сайт сообщества или отправить его другим пользователям, коснитесь значка .













## Office

Приложение Office Mobile позволяет создавать и редактировать рабочие книги Excel и документы Word, открывать и просматривать презентации PowerPoint, создавать заметки, а также искать документы и обмениваться ими с другими пользователями.









## ➤ Создание и редактирование заметок OneNote Mobile

- 1 В режиме меню выберите пункт **Office** → **заметки**.
- 2 Чтобы создать заметку, коснитесь значка .
- 3 Введите название и текст заметки.
  - Чтобы оформить предложение в виде маркированного списка, коснитесь значка .
  - Чтобы добавить поле для флажков и создать список задач, коснитесь значка .
  - Чтобы оформить предложение в виде нумерованного списка, коснитесь значка  → **нумерованный список**.
  - Чтобы сделать отступ перед предложением, коснитесь значка  → **увеличить отступ** или **уменьшить отступ**.
  - Чтобы изменить формат текста, коснитесь значка  → **формат**.
- 4 Чтобы добавить в документ изображение, коснитесь значка .
- 5 Чтобы записать звуковой файл, коснитесь значка .
- 6 По окончании нажмите клавишу [**←**].

## › Создание и редактирование рабочей книги Excel







- 1 В режиме меню выберите пункт **Office** → **документы**.
- 2 Коснитесь значка  → **Excel** или выберите шаблон в меню **шаблоны**.  
Чтобы просмотреть и отредактировать рабочую книгу, выберите файл Excel из списка.
- 3 Перейдите к нужной ячейке и введите значение или текст.
  - Чтобы перейти к другой рабочей книге, коснитесь значка  → выберите рабочую книгу.
  - Чтобы добавить комментарий к ячейке, коснитесь значка .
  - Чтобы найти данные в рабочей книге, коснитесь значка .
  - Чтобы воспользоваться операциями Excel, коснитесь значка .
  - Чтобы отсортировать ячейки, коснитесь значка  → **сортировать...**
  - Чтобы применить к ячейкам фильтр, коснитесь значка  → **применить фильтр**.
  - Чтобы изменить формат ячейки и текста, коснитесь значка  → **форматирование ячейки...**
  - Чтобы отменить или повторить последнее действие, коснитесь значка  → **отменить** или **повторить**.
  - Чтобы отправить файл другим пользователям, коснитесь значка  → **отправить...**
  - Чтобы увеличить или уменьшить масштаб, дважды прикоснитесь к дисплею.
  - Чтобы получить доступ к файлам в хранилище SkyDrive, а также на веб-сайте Microsoft SharePoint 2010 или SharePoint Online, коснитесь значка  → **открыть место**.
- 4 По окончании коснитесь значка  → **сохранить**.
- 5 Введите имя документа, выберите область его сохранения, а затем — пункт **сохранить как...**

## » Создание и редактирование документа Word





- 1 В режиме меню выберите пункт **Office** → **документы**.
- 2 Коснитесь значка  → **Word** или выберите шаблон в меню **шаблоны**.  
Чтобы просмотреть и отредактировать документ, выберите файл Word из списка.
- 3 Создайте новый документ или отредактируйте уже существующий.
  - Чтобы перейти к другому абзацу, коснитесь значка  → выберите абзац.
  - Чтобы добавить комментарий к тексту, выделите нужный фрагмент и коснитесь значка .
  - Чтобы выполнить поиск текста в документе, коснитесь значка .
  - Чтобы изменить цвет и формат текста, коснитесь значка .
  - Чтобы отредактировать документ, коснитесь значка . Параметр доступен только при сохранении документа.
  - Чтобы отправить файл другим пользователям, коснитесь значка  → **отправить...**
  - Чтобы получить доступ к файлам в хранилище SkyDrive, а также на веб-сайте Microsoft SharePoint 2010 или SharePoint Online, коснитесь значка  → **открыть место**.
  - Чтобы изменить масштаб документа, прикоснитесь к дисплею двумя пальцами и медленно раздвиньте либо сведите их вместе.
- 4 По окончании коснитесь значка  → **сохранить**.
- 5 Введите имя документа, выберите область его сохранения, а затем — пункт **сохранить как...**

## » Просмотр и редактирование презентации PowerPoint

- 1 В режиме меню выберите пункт **Office** → **документы**.
- 2 Выберите файл PowerPoint.
- 3 Поверните устройство, чтобы установить альбомный режим отображения.
- 4 Коснитесь значка , чтобы перейти в режим редактирования.

- 5 Отредактируйте документ.
  - Чтобы отредактировать текст, коснитесь значка .
  - Чтобы переместить курсор к следующему абзацу, коснитесь значка .
  - Чтобы добавить заметку к слайду, коснитесь значка .
  - Чтобы изменить порядок слайдов, коснитесь значка  → **переместить слайд**.
  - Чтобы скрыть или показать текущий слайд, коснитесь значка  → **скрыть слайд** или **unhide slide**.
- 6 По окончании коснитесь значка .
- 7 Коснитесь значка  → **сохранить как...**
- 8 Введите имя документа и выберите пункт **сохранить**.

Во время просмотра отредактированного документа можно использовать следующие функции.

- Чтобы изменить масштаб документа, прикоснитесь к дисплею двумя пальцами и медленно раздвиньте либо сведите их вместе.
- Прокрутите изображение влево или вправо, чтобы перейти к следующему или предыдущему слайду.
- Чтобы добавить заметку к слайду, коснитесь значка .
- Чтобы перейти к другому слайду, коснитесь значка  → выберите слайд.
- Чтобы просмотреть слайд-шоу со своими настройками, коснитесь значка  → **настраиваемый показ**.
- Чтобы отправить документ другим пользователям, коснитесь значка  → **отправить...**
- Чтобы получить доступ к файлам в хранилище SkyDrive, а также на веб-сайте Microsoft SharePoint 2010 или SharePoint Online, коснитесь значка  → **открыть место**.

## » Управление документами в интерактивном режиме

- 1 В режиме меню выберите пункт **Office** → **места** → службу.
- 2 Для настройки учетной записи или входа в систему следуйте указаниям на дисплее.
- 3 Просмотрите и отредактируйте документ на сервере в соответствии со своими предпочтениями.



## Поиск

С помощью поисковой системы Bing можно выполнять поиск данных в Интернете.



В некоторых регионах, а также у некоторых операторов мобильной связи эта функция может быть недоступна.

- 1 Нажмите клавишу [O].  
Откроется окно поиска Bing.
- 2 При первом запуске приложения включите или отключите использование сведений о вашем местонахождении.
- 3 Введите ключевое слово в соответствующее поле и коснитесь значка →.
  - Чтобы выполнить поиск близлежащего расположения, коснитесь значка 📍.
  - Чтобы найти сведения о музыкальной композиции, коснитесь значка 📻.
  - Чтобы распознать и считать код Quick Response (QR), коснитесь значка 📷.
  - Чтобы выполнить голосовой поиск данных, коснитесь значка 🗣️.
- 4 Прокрутите изображение влево или вправо, чтобы изменить категорию результатов поиска.
- 5 Выберите элемент.

## Голосовое управление

В этом разделе описаны возможности голосового управления, с помощью которых можно набирать номера, открывать приложения и отправлять сообщения.



- В некоторых регионах, а также у некоторых операторов мобильной связи эта функция может быть недоступна.
- Распознаваемые языки зависят от региона или оператора мобильной связи.

- 1 Нажмите и удерживайте [Windows].



При первом запуске приложения выберите пункт **accept**.

- 2 Произнесите команду в микрофон устройства.
- Произнесите команду «Call», а затем имя абонента или номер телефона. Будет выполнен вызов выбранного телефонного номера.
  - Произнесите команду «Open» и назовите приложение. Устройство откроет соответствующее приложение.
  - Произнесите команду «Text» и назовите имя. Откроется экран редактора сообщений.

## Беспроводная связь

В этом разделе описано, как управлять состоянием и параметрами устройства, относящимися к беспроводным функциям.

### » Вызов

Изменение параметров функции выполнения вызова.

Опции	Функция
переадресация вызовов	Переадресация входящих вызовов на другой номер ► стр. 33.
ожидание вызова	Уведомление о входящем вызове, поступающем во время разговора с другим абонентом ► стр. 34.

### » Точка доступа

Изменение параметров точки доступа для подключения к Интернету.

Опции	Функция
Автоматическая настройка точки доступа	Автоматическая настройка имени точки доступа при установке SIM-карты.
Активная точка доступа	Выбор нужной точки доступа из списка.
Изменить точку доступа	Настройка и изменение имени точки доступа.

# Настройки

## Работа с меню параметров

- 1 В режиме меню выберите пункт **Настройки**.
- 2 Прокрутите изображение влево или вправо, чтобы перейти к категории параметров, и выберите элемент.
- 3 Настройте параметры.

## система

Изменение параметров системы устройства.

### › мелодии + звуки

- **Звонок:** отключение всех звуков устройства, кроме звука мультимедиа и сигналов будильника.
- **Вибровывоз:** настройка на оповещение о различных событиях путем вибрации.
- **Мелодия звонка:** выбор мелодии звонка, если устройство настроено на воспроизведение мелодии при входящем вызове.
- **SMS или мгновенное сообщение:** выбор мелодии сообщения, если устройство настроено на воспроизведение мелодии при входящем сообщении.
- **Новое голосовое сообщение:** выбор мелодии сообщения, если устройство настроено на воспроизведение мелодии при появлении нового входящего сообщения голосовой почты.
- **Новое сообщение:** выбор мелодии сообщения, если устройство настроено на воспроизведение мелодии при появлении нового входящего сообщения электронной почты.
- **Воспроизводить звуки для событий:** включение и отключение звуковых оповещений о различных событиях на устройстве.

## › тема

- **Фон:** выбор цвета фона.
- **Цвет элементов:** выбор цвета выделения.

## › режим "в самолете"

Перейдите в автономный режим, чтобы отключить такие беспроводные функции, как мобильные сети, Wi-Fi, Bluetooth и FM-радио. В автономном режиме можно включать беспроводные функции отдельно, за исключением мобильной сети устройства.

## › Wi-Fi

- **Сети Wi-Fi:** включение или выключение функции Wi-Fi ► стр. 71.
- **Уведомлять при обнаружении новых сетей:** уведомление о пребывании в зоне открытой сети.
- **настройка:** добавление точки доступа Wi-Fi вручную.

## › Bluetooth

Включение или выключение функции Bluetooth ► стр. 70.

## › общий интернет

Использование устройства в качестве модема Wi-Fi для ПК и других устройств (доступ к мобильному сетевому соединению осуществляется по сети Wi-Fi).

## › почта + учетные записи

Просмотр, настройка и редактирование учетных записей электронной почты.

## › блокировка + фон

- **изменить фон:** выбор фонового изображения для экрана блокировки.
- **Показывать исполнителя при воспроизведении:** вывод имени исполнителя при воспроизведении музыки на начальном экране.
- **Отключение экрана через:** установка времени ожидания перед блокировкой сенсорного дисплея устройства.
- **Пароль:** включение или выключение запроса пароля при включении устройства. Для активации функции блокировки необходимо создать пароль.
- **изменить пароль:** изменение пароля устройства. Данный параметр доступен только при активированной функции блокировки устройства.
- **Требовать пароль через:** установка времени ожидания до блокировки устройства. Данный параметр доступен только при активированной функции блокировки устройства.

## › местоположение

Включение функции GPS для поиска местоположений.

## › передача данных

- **Активная сеть:** просмотр используемой в данный момент сети.
- **Передача данных:** включение и выключение функции передачи данных.
- **Настройки передачи данных в роуминге:** подключение устройства к другой сети в роуминге или при недоступности домашней сети.

- **Самое быстрое соединение:** выбор скорости подключения к мобильной сети.
- **Выбор сети:** установка ручного или автоматического выбора сети.
- **добавить точку доступа:** настройка имени точки доступа.

## › экономия заряда

- **Всегда включать экономию заряда при разрядке аккумулятора:** автоматическое включение режима энергосбережения при низком заряде аккумулятора. В режиме энергосбережения устройство может закрывать некоторые приложения или сервисы для экономии заряда аккумулятора.
- **Включать экономию заряда до следующей зарядки:** включение режима энергосбережения до следующей зарядки устройства.
- **сведения об аккумуляторе:** просмотр уровня заряда аккумулятора.

## › дата + время



При полной разрядке аккумулятора или извлечении его из устройства параметры даты и времени сбросятся.

- **24-hour clock:** вывод времени в 24-часовом формате.
- **Автоматически:** автоматическое обновление времени при перемещении в другой часовой пояс. Для ручной настройки часового пояса, времени и даты потребуется отключить эту функцию.



В некоторых регионах, а также у некоторых операторов мобильной связи эта функция может быть недоступна.

- **Часовой пояс:** выбор часового пояса.
- **Дата:** ручная установка текущей даты.
- **Время:** ручная установка текущего времени.

## › яркость

- **Автоматическая настройка:** автоматическая регулировка яркости дисплея в соответствии с уровнем освещения.



При перегреве устройства максимальная яркость дисплея может быть снижена.

- **Уровень:** регулировка яркости дисплея. Данный параметр доступен только при отключенной функции автоматической регулировки.

## › язык клавиатуры

Выбор языка вводимого текста. Чтобы изменить параметры клавиатуры, выберите пункт **настройки ввода**. Некоторые настройки доступны не для всех языков.

### • Клавиатура

- **Предлагать замену и выделять слова с ошибками:** настройка на вывод подсказок по словам по мере ввода и предложение вариантов.
- **Исправлять слова с ошибками:** автоматическое исправление орфографических ошибок.
- **Добавлять пробел после выбора замены:** автоматическая вставка пробела после выбора слова из списка предложенных.
- **Вставлять точку после двойного касания ПРОБЕЛА:** автоматическая вставка точки по двойному прикосновению к виртуальной клавише пробела.
- **Использовать заглавную букву в первом слове предложения:** настройка на автоматический ввод заглавной буквы после таких знаков препинания, как точка и вопросительный или восклицательный знаки.

- **Отправлять данные о работе клавиатуры для ее улучшения и других целей:** отправка в Microsoft отчета об использовании клавиатуры.
- **удалить словарь:** удаление всех слов, добавленных пользователем в список предложенных.

## › регион + язык

- **Язык интерфейса:** выбор языка отображения для всех меню и приложений.
- **Формат:** выбор региона с соответствующим форматом. Данный параметр влияет на формат вывода даты, времени и единиц измерения.
- **Краткая дата (пример):** вывод даты в сокращенном виде.
- **Полная дата (пример):** вывод даты в полном виде.
- **Первый день недели:** выбор дня, с которого начинается неделя.
- **Язык системы:** выбор языка системы. Данный параметр определяет шрифт и набор символов по умолчанию, которые используются для вывода содержимого приложений, не поддерживающих кодировку Юникод.
- **Язык браузера и поиска:** выбор языка для просмотра веб-страниц и поиска данных в Интернете.

## › голосовые функции

- **Enable speech recognition over the network:** включение функции голосового ввода текста сообщений или ключевых слов поиска. Используемые голосовые данные будут отправлены в Microsoft для улучшения услуги.
- **Use Speech when the phone is locked:** включение функции голосовых команд при заблокированном устройстве.
- **Play audio confirmations:** включение звукового подтверждения голосовых команд.



- **Read incoming text messages aloud:** настройка условий включения функции преобразования текста в речь при входящем сообщении.

## › поиск телефона

Поиск пропавшего устройства по сети и удаленное управление им. Можно установить мелодию звонка, заблокировать устройство или удалить данные с него через веб-сайт Windows Live. Для использования этой функции необходимо выполнить вход в учетную запись Windows Live.

## › обновление телефона

- **Уведомлять о наличии новых обновлений:** уведомление о наличии обновлений ПО устройства.
- **Для обновлений использовать соединение для передачи данных:** использование мобильной сети для проверки обновлений ПО устройства.

## › сведения об устройстве

Просмотр сведений об устройстве. Также можно использовать следующие функции.

- **сведения:** просмотр дополнительных сведений об устройстве.
- **сброс настроек:** сброс настроек на заводские значения по умолчанию.

## › отчет об ошибках

Отправка отчетов об использовании продуктов Windows Mobile. Это помогает компании Microsoft выявить тенденции и определить основные варианты использования продуктов, чтобы улучшить их в будущем.

## › дополнительные параметры

**Авторегулировка интенсивности:** экономия энергопотребления с помощью автоматической регулировки яркости дисплея, если в качестве фона установлен белый цвет.

## › импорт контактов

Импорт контактов с другого устройства по связи Bluetooth.

## › Блокировка вызовов

Автоматическое отклонение вызовов с определенных номеров. Телефонные номера можно внести в черный список ► стр. 33.

## › расширенные текстовые сообщения

- **Разрешить получение сообщений сети:** включение или выключение приема сообщений базовой станции.
  - **Языки сообщений сети:** выбор языка для сообщений базовой станции.
  - **Настроить список каналов вручную:** добавление или изменение списка каналов для сообщений базовой станции.
- **при необходимости использовать Юникод:** использование символов Юникода для сообщений базовой станции.

## › SIM-приложения

Просмотр и использование дополнительных услуг, предлагаемых оператором мобильной связи. Доступность и маркировка данного пункта меню зависят от SIM- или USIM-карты.

## приложения

Изменение параметров приложений устройства.

### › Internet Explorer

- **Разрешить использовать мое местоположение:** предоставление доступа веб-обозревателю Internet Explorer к сведениям о вашем местонахождении.
- **Разрешить куки-файлы в телефоне:** сохранение файлов cookie. Файлы cookie — это небольшие файлы с данными пользователя, отправляемые на веб-сервер при обращении к веб-страницам.
- **Разрешить Bing предлагать ссылки при вводе:** вывод результатов по мере ввода ключевого слова.
- **Разрешить Internet Explorer собирать данные посещений:** предоставление доступа веб-обозревателю Internet Explorer к журналу просмотра веб-страниц.

### › Office

- **Имя пользователя:** ввод имени пользователя для вашей идентификации в заметках к документам.
- **Открывать ссылки SharePoint в разделе "Office":** открытие ссылок SharePoint и обмен ими с другими пользователями с помощью сервиса Office Hub.
- **сервер UAG:** настройка унифицированного шлюза доступа (UAG) для безопасного подключения к сети.
- **сброс Office:** сброс настроек сервиса Office на заводские значения по умолчанию.
- **Сведения:** просмотр версии приложений пакета Microsoft Office 2011.

### › игры

- **Соединение с Xbox LIVE:** подключение к веб-сайту Xbox LIVE для загрузки новых игр.
- **Синхронизировать запросы:** автоматическое подключение к другим устройствам для совместной игры в игры Xbox LIVE.
- **Показывать оповещения:** вывод уведомлений Xbox LIVE на дисплей устройства.

## › карты



В некоторых регионах, а также у некоторых операторов мобильной связи эта функция может быть недоступна.

- **Учитывать местоположение:** включение или отключение автоматического изменения ориентации карты при повороте устройства.
- **Использовать данные о расположении:** использование сведений о вашем местонахождении для улучшения результатов поиска.
- **удалить журнал:** удаление журнала и данных, сохраненных в процессе поиска местонахождений.

## › КОНТАКТЫ

- **импорт контактов с SIM-карты:** импорт контактов с SIM- или USIM-карты в память устройства.
- **фильтровать список контактов:** сортировка контактов в телефонной книге по фильтру.
- **Показывать публикации только от видимых контактов:** отображение записей в социальных сетях только от контактов, видимых в вашей телефонной книге.
- **Сортировка:** выбор сортировки списка контактов.
- **Отображение имен:** выбор способа отображения имен контактов.
- **Учитывать местоположение:** использование сведений о вашем местонахождении для улучшения результатов поиска.
- **Сохранять журнал регистрации в Windows Live ID для улучшения результатов поиска:** сохранение журнала посещений учетной записи Windows Live.
- **учетные записи:** настройка, синхронизация и удаление учетных записей для веб-служб.

## › музыка + видео

- **Connect with Zune:** подключение к веб-сайту Zune при запуске музыкального проигрывателя.
- **Настройки учетной записи Zune:** индивидуальная настройка учетной записи Zune.

## › поиск



В некоторых регионах, а также у некоторых операторов мобильной связи эта функция может быть недоступна.

- **Учитывать местоположение:** использование сведений о вашем местонахождении для улучшения результатов поиска.
- **Отправлять данные о местоположении для тегов Microsoft Tag:** включение сведений о вашем местонахождении для использования в приложениях Microsoft Tag.
- **Включить поиск на экране блокировки:** использование клавиши [○] даже при заблокированном устройстве.
- **Разрешить Bing предлагать ссылки при вводе:** вывод результатов по мере ввода ключевого слова.
- **Разрешить Майкрософт хранить и использовать изображения из поиска:** разрешение компании Microsoft на сохранение и использование изображений с камеры вашего устройства во время выполнения поиска с помощью функции Bing Vision.
- **удалить журнал:** удаление журнала поиска.

## › радио

**Region:** выбор региона для поиска радиостанций в диапазоне FM и обновления частот.

## › сообщения

- **Запрашивать отчет о доставке:** вместе с сообщением отправляется запрос на предоставление отчета о его доставке.
- **Групповые MMS:** размещение ответов в одной ветке при обмене сообщениями с группой пользователей. Ваши реплики будут отправляться в виде MMS-сообщений.
- **Подтверждение доставки MMS:** включение режима оповещения о доставке мультимедийных сообщений.
- **Отправка подтверждения MMS:** оповещение отправителей о получении вами их мультимедийных сообщений.
- **Номер SMS-центра:** ввод адреса центра SMS-сообщений.

## › телефон

- **Номер голосовой почты:** ввод адреса центра сообщений голосовой почты.
- **Показывать номер моего телефона:** показ вашего номера другим абонентам.
- **Переадресация вызовов:** переадресация входящих вызовов на другой номер.
- **Международные вызовы:** включение или отключение функции помощи для автоматического исправления распространенных ошибок при выполнении международных вызовов или вызовов в роуминге.
- **Запрашивать PIN-код:** включение или выключение запроса PIN-кода при включении устройства.
- **изменить PIN-код SIM-карты:** изменение PIN-кода, необходимого для доступа к данным на SIM- или USIM-карте. Данный параметр доступен только при включенной функции запроса PIN-кода.

## › фоновые задачи

Просмотр приложений, работающих в фоновом режиме во время использования других приложений.

- **Предпочитаемая версия:** выбор режима отображения для веб-обозревателя.
- **Открывать ссылки из других программ в:** выбор способа открытия ссылок из приложений: в новом или текущем окне.
- **удалить журнал:** удаление журнала, данных и файлов, сохраненных в процессе просмотра веб-страниц.

## › фото + камера

- **Коснитесь экрана, чтобы сделать фотографию:** выполнение снимка по прикосновению к сенсорному дисплею.
- **Нажмите и удерживайте кнопку камеры, чтобы вывести телефон из спящего режима:** включение сенсорного дисплея по нажатию клавиши камеры.
- **Предотвращать случайное включение камеры на заблокированном телефоне:** запрет на включение камеры по нажатию клавиши камеры при заблокированном устройстве.
- **Добавлять к фотографиям сведения о местоположении:** добавление к снимкам сведений о координатах.

- **Сохранять сведения о местоположении для загруженных изображений:** загрузка в сеть сделанных снимков и видеозаписей со сведениями о координатах.
- **Сохранять в SkyDrive:** автоматическая загрузка сделанных снимков и видеозаписей в хранилище SkyDrive.
- **Учетная запись для быстрой загрузки:** выбор учетной записи для отправки снимков. В зависимости от настройки параметр ярлыка обмена содержимым может быть маркирован иначе.
- **сброс камеры:** сброс параметров фото- и видеосъемки.

# Устранение неполадок

При включении устройства или во время его использования появляется запрос на ввод одного из следующих кодов:

Код	Возможное решение проблемы
Пароль	Если включена функция блокировки, необходимо ввести пароль устройства.
PIN-код	Если устройство включается в первый раз либо включена функция проверки PIN-кода, следует ввести PIN-код, полученный вместе с SIM- или USIM-картой. Эту функцию можно отключить в меню <b>Запрашивать PIN-код</b> .
PUK	Как правило, SIM- или USIM-карта блокируется после того, как несколько раз введен неверный PIN-код. В этом случае следует ввести PUK-код, предоставленный оператором мобильной связи.

## На дисплее отображаются уведомления об ошибках сети или отдельных служб

- В некоторых местах сигнал сети настолько слабый, что использование сетевых функций устройства становится невозможным. Перейдите в место, где сигнал более стабилен.
- Для использования некоторых функций требуется активировать их. Для получения дополнительных сведений обратитесь к оператору мобильной связи.



## Сенсорный экран медленно или неправильно реагирует на касания

Если сенсорный экран неправильно реагирует на касания, попробуйте выполнить следующие действия.

- Удалите защитную пленку с экрана. Защитная пленка может помешать правильному распознаванию ввода. Не рекомендуется использовать ее с сенсорным экраном.
- При касании сенсорного экрана руки должны быть чистыми и сухими.
- Выключите и снова включите устройство, чтобы устранить временные неисправности ПО.
- Убедитесь, что на устройстве установлена последняя версия ПО.
- Если сенсорный экран поцарапан или поврежден, обратитесь в сервисный центр Samsung.

## Устройство «зависает» или в его работе возникают критические ошибки

Если устройство «зависает», закройте все приложения или выполните сброс устройства. Если устройство не работает и приложение не отвечает, нажмите клавишу питания и удерживайте ее в течение 11–13 секунд, затем отпустите.

Если неполадка не устранена, выполните сброс данных. В режиме меню выберите пункт **Настройки** → **сведения об устройстве** → **сброс настроек** → **да** → **да**.

## Вызовы сбрасываются

В некоторых местах сигнал сети настолько слабый, что использование сетевых функций устройства становится невозможным. Перейдите в другое место и попробуйте выполнить вызов еще раз.

## Исходящие вызовы не проходят

- Убедитесь, что нажата кнопка вызова.
- Убедитесь, что устройство подключено к правильной сети.
- Убедитесь, что не активирована функция запрета вызова для данного номера телефона.

## **Входящие вызовы не проходят**

- Убедитесь, что устройство включено.
- Убедитесь, что устройство подключено к правильной сети.
- Убедитесь, что не активирована функция запрета вызова для данного номера телефона.

## **Собеседник вас не слышит**

- Проверьте, не перекрыт ли доступ к встроенному микрофону.
- Убедитесь, что вы держите микрофон достаточно близко ко рту.
- При использовании гарнитуры проверьте правильность соединения.

## **Низкое качество звука при разговоре**

- Убедитесь, что доступ к внутренней антенне устройства не перекрыт.
- В некоторых местах сигнал сети настолько слабый, что использование сетевых функций устройства становится невозможным. Перейдите в место, где сигнал более стабилен.

## **Вызов номера из списка контактов не проходит**

- Убедитесь, что в телефонной книге записан правильный номер.
- При необходимости введите и сохраните правильный номер.
- Убедитесь, что не активирована функция запрета вызова для данного номера телефона.

## **Устройство издает звуковые сигналы, при этом значок аккумулятора мигает.**

Заряд аккумулятора низок. Замените или зарядите аккумулятор, чтобы продолжать пользоваться устройством.

## **Аккумулятор не заряжается полностью или устройство выключается**

- Контакты аккумулятора могут быть загрязнены. Протрите оба желтых контакта чистой мягкой тканью и попытайтесь зарядить аккумулятор снова.
- Если после этого аккумулятор не заряжается полностью, утилизируйте старый аккумулятор надлежащим образом и замените его новым (за инструкциями по утилизации обратитесь к местным представителям власти).

## Устройство нагревается

При долговременном использовании приложений, потребляющих большое количество электроэнергии, устройство может нагреваться. Это нормально и никак не отражается на работе устройства и не сокращает срок его службы.

## При включении камеры появляются сообщения об ошибках

Чтобы воспользоваться функцией камеры, в памяти мобильного устройства Samsung должно быть достаточно свободного места, а аккумулятор должен быть полностью заряжен. Если при включении камеры появляются сообщения об ошибках, попробуйте выполнить следующие действия.

- Зарядите аккумулятор или замените его полностью заряженным.
- Освободите место в памяти устройства, скопировав файлы на ПК или удалив их.
- Перезагрузите устройство. Если это не устранило проблему, обратитесь в сервисный центр Samsung.

## При включении FM-радио появляются сообщения об ошибках

Приложение FM-радио, которым оснащен мобильное устройство Samsung, использует кабель гарнитуры в качестве антенны. Без подключенной гарнитуры FM-радио не сможет принять сигнал от радиостанций. Чтобы воспользоваться FM-радио, сначала необходимо убедиться в правильности подключения гарнитуры. Затем выполните поиск доступных радиостанций и сохраните их.

Если это не поможет устранить проблему, попробуйте подключиться к нужной радиостанции с помощью другого радиоприемника. Если он успешно примет радиосигнал, возможно, устройство нуждается в ремонте. Обратитесь в сервисный центр Samsung.

## При воспроизведении музыкальных файлов появляются сообщения об ошибках

Мобильное устройство Samsung может не воспроизводить некоторые музыкальные файлы по ряду причин. Для их устранения попробуйте выполнить следующие действия.

- Освободите место в памяти устройства, скопировав файлы на ПК или удалив их.
- Убедитесь, что у музыкального файла нет защиты DRM. В противном случае у вас должны быть лицензия или ключ на воспроизведение.
- Убедитесь, что устройство поддерживает тип данного файла.

## Не удается найти другое Bluetooth-устройство

- Убедитесь, что на устройстве включена беспроводная связь Bluetooth.
- При необходимости убедитесь, что беспроводная связь Bluetooth включена на устройстве, к которому требуется подключиться.
- Убедитесь, что планшет и Bluetooth-устройство находятся на расстоянии не более 10 метров друг от друга.

Если это не устранило проблему, обратитесь в сервисный центр Samsung.

## Не удается подключить устройство к ПК

- Убедитесь, что используемый USB-кабель совместим с устройством.
- Убедитесь, что на ПК установлены соответствующие драйверы и их обновления.

# Меры предосторожности

Следующая информация позволит избежать травм, а также повреждений вашего устройства.

## **Внимание: предотвращение поражения электрическим током, возгорания или взрыва**

**Не используйте поврежденные сетевые шнуры или штепсельные вилки, а также непрочные закрепленные на стене розетки**

**Запрещается трогать вилку влажными руками, а также отключать устройство, вытягивая вилку за шнур**

**Избегайте перегибания и повреждения сетевого шнура**

**Запрещается использовать устройство во время зарядки и трогать его влажными руками**

**Защищайте зарядное устройство и аккумулятор от короткого замыкания**

**Не роняйте устройство или аккумулятор и избегайте силового воздействия на него**

**Запрещается заряжать устройство с помощью зарядных устройств, не одобренных производителем**

**Не используйте устройство во время гроз**

Ваше устройство может работать неисправно, и риск поражения электрическим током увеличивается.

**Запрещается использовать поврежденные или протекающие литий-ионные аккумуляторы**

Сведения о безопасной утилизации литий-ионных аккумуляторов можно получить в ближайшем специализированном сервисном центре.

## **Осторожно обращайтесь с аккумуляторами и зарядными устройствами, соблюдайте правила их утилизации**

- Используйте только рекомендованные компанией Samsung аккумуляторы и зарядные устройства. Несовместимые аккумуляторы и зарядные устройства могут привести к серьезным травмам и повреждению вашего устройства.
- Ни в коем случае не сжигайте аккумуляторы или устройство в целях утилизации. Соблюдайте все местные правила утилизации использованных аккумуляторов и устройств.
- Не помещайте аккумуляторы или устройство на поверхность или внутрь нагревательных приборов, таких как микроволновые печи, кухонные плиты или радиаторы. При сильном нагревании аккумулятор может взорваться.
- Никогда не разбивайте и не прокалывайте аккумуляторы. Не подвергайте аккумулятор высокому внешнему давлению, которое может привести к внутреннему короткому замыканию или перегреву.

## **Берегите устройство, аккумуляторы и зарядные устройства от повреждений**

- Берегите устройство и аккумулятор от воздействия экстремальных температур.
- Слишком высокие или слишком низкие температуры могут привести к повреждениям устройства, а также оказать негативное влияние на емкость и срок службы аккумулятора.
- Не допускайте соприкосновения аккумуляторов с металлическими предметами, так как это может создать контакт между полюсами аккумулятора и привести к его временному или необратимому повреждению.
- Не используйте поврежденные зарядные устройства или аккумуляторы.

## **Осторожно! Соблюдайте все предостережения об опасности и правила при использовании устройства в тех местах, где это запрещено**

### **Выключайте устройство, если запрещается его использование**

Ознакомьтесь со всеми предписаниями, ограничивающими использование устройства в определенных местах.

## **Запрещается использовать устройство рядом с электронными приборами**

Большинство электронных приборов излучают радиочастотные сигналы. Устройство может создать помехи в их работе.

## **Запрещается использовать устройство рядом с кардиостимулятором**

- Держите включенный устройство на расстоянии не менее 15 см от кардиостимулятора.
- Данную дистанцию следует соблюдать неукоснительно.
- Чтобы снизить воздействие устройства на кардиостимулятор, прикладывайте устройство к правому уху, если кардиостимулятор установлен на левой стороне грудной клетки, и наоборот.

## **Во избежание помех в работе медицинских приборов запрещается использовать устройство в больницах**

Если вы используете какие-либо медицинские приборы, обратитесь к их производителю, чтобы убедиться, что эти приборы не излучают радиочастотных сигналов.

## **Если вы используете слуховой аппарат, обратитесь к его производителю за сведениями о взаимодействии с устройством**

Включенное устройство может создавать помехи в работе некоторых слуховых аппаратов. Чтобы не вызвать повреждений вашего слухового аппарата, обратитесь к его производителю.

## **Выключайте устройство в потенциально взрывоопасной среде**

- В потенциально взрывоопасной среде следует выключить устройство, не извлекая аккумулятора.
- В потенциально взрывоопасной среде строго соблюдайте все указания, инструкции и предупреждающие знаки.
- Не используйте устройство на автозаправочных станциях (станциях техобслуживания), а также вблизи емкостей с топливом или химическими веществами.
- Не храните и не перевозите горючие жидкости, газы или взрывчатые вещества вместе с устройством, его компонентами или принадлежностями.

## **Выключайте устройство на борту самолета**

Использование устройства на борту самолета строго запрещено. Устройство может создать помехи в работе электронного навигационного оборудования самолета.

## **Из-за излучаемых радиосигналов устройство может создать помехи в работе электронного оборудования моторных средств передвижения**

Радиосигналы, излучаемые устройством, могут создать помехи в работе электронного оборудования автомобиля. За дополнительной информацией обращайтесь к производителю автомобиля.

## **Соблюдайте все предостережения и правила использования мобильных устройств во время управления автомобилем**

Соблюдение техники безопасности имеет первостепенное значение при управлении автомобилем. Никогда не говорите по устройству во время управления автомобилем, если это запрещено законом. В целях вашей безопасности и безопасности окружающих будьте осмотрительны и следуйте данным рекомендациям.

- Пользуйтесь такими функциями устройства, как быстрый набор и повторный набор номера. Они ускоряют выполнение вызова или прием звонка.
- Расположите устройство в легкодоступном месте. Предусмотрите, чтобы устройством можно было пользоваться, не отрывая глаз от дороги. Входящий вызов, который поступил в неудобное время, может принять автоответчик.
- В случае интенсивного движения или плохих погодных условий отложите разговор. Дождь, мокрый снег, снег, гололед и интенсивное движение могут привести к несчастному случаю.
- Не делайте записей и не просматривайте список телефонных номеров во время движения. Просмотр списка дел или записей в телефонной книге отвлекают внимание водителя от его основной обязанности — безопасного управления автомобилем.
- Набирайте номер на ощупь, не отвлекаясь от управления автомобилем. Рекомендуется набирать номер во время остановки или перед началом движения. Старайтесь делать вызовы, когда автомобиль не движется.
- Не ведите важных или эмоциональных разговоров, которые могут отвлечь от обстановки на дороге. Сообщите своим собеседникам, что вы за рулем, и отложите разговор, который может отвлечь внимание от ситуации на дороге.



- Пользуйтесь устройством для вызова службы экстренной помощи. В случае пожара, дорожно-транспортного происшествия или ситуации, угрожающей здоровью, наберите номер местной службы экстренной помощи.
- В случае угрозы для жизни других людей воспользуйтесь устройством для вызова службы экстренной помощи. Если вы стали свидетелем дорожно-транспортного происшествия, преступления или других происшествий, угрожающих жизни людей, позвоните в службу экстренной помощи.
- При необходимости звоните в дорожно-транспортную службу или в специализированную службу технической помощи. Если вы увидели сломанный автомобиль, не представляющий серьезной опасности, поврежденный дорожный знак, незначительное транспортное происшествие, в котором никто из людей не пострадал, или украденный автомобиль, позвоните в дорожно-транспортную службу или в специализированную службу технической помощи.

## Правильный уход за устройством и его использование

### Избегайте попадания влаги на устройство

- Влажность и жидкость любого типа могут повредить части или электросхемы устройства.
- Не включайте намокшее устройство. Если устройство уже включено, выключите его и сразу извлеките аккумулятор (если не удастся выключить устройство или извлечь аккумулятор, не прилагайте чрезмерных усилий). Протрите устройство полотенцем и отнесите в сервисный центр.
- В случае попадания воды внутрь устройства индикатор влаги меняет цвет. Попадание влаги влечет за собой прекращение действия гарантии производителя.

### Не используйте и не храните устройство в запыленных или загрязненных местах

Пыль может привести к сбоям в работе устройства.

### Не кладите устройство на наклонные поверхности

При падении устройство может повредиться.

**Не храните устройство при повышенной или пониженной температуре. Используйте устройство при температуре от  $-20^{\circ}\text{C}$  до  $50^{\circ}\text{C}$**

- Оставленное в салоне автомобиля устройство может взорваться, поскольку температура в салоне может достигать  $80^{\circ}\text{C}$ .
- Нельзя подвергать устройство продолжительному воздействию прямых солнечных лучей (например, класть его на приборную панель автомобиля).
- Храните аккумулятор при температуре от  $0^{\circ}\text{C}$  до  $40^{\circ}\text{C}$ .

**Избегайте соприкосновения устройства с металлическими предметами, такими как цепочки, монеты или ключи**

- В противном случае это может привести к деформации или сбоям в работе устройства.
- Соприкосновение контактов аккумулятора с металлическими предметами может привести к возгоранию.

**Не храните устройство рядом с источниками магнитного поля**

- Воздействие магнитных полей может привести к сбоям в работе устройства или разрядке аккумулятора.
- Также воздействие магнитных полей может привести к повреждению карт с магнитной полосой, например кредитных и телефонных карт, банковских книжек и посадочных талонов.
- Не используйте кейсы и аксессуары с магнитными замками и берегите устройство от длительного воздействия магнитных полей.

**Не храните устройство рядом с обогревателями, микроволновыми печами, нагревающимся кухонным оборудованием или в контейнерах с высоким давлением**

- Аккумулятор может дать течь.
- Устройство может перегреться и вызвать возгорание.

**Не роняйте устройство и избегайте силового воздействия на него**

- Дисплей устройства может быть поврежден.
- При изгибании или деформации корпус устройства может быть поврежден, а электросхемы могут работать со сбоями.

**В случае перегрева устройства сделайте перерыв в его использовании**

При длительном соприкосновении с перегретым устройством на коже может появиться покраснение или пигментация.

## **Если устройство оснащено вспышкой или фонариком, не используйте их слишком близко к глазам людей и животных**

Это может привести к временной потере зрения или повреждениям глаз.

## **Берегите зрение при работе с устройством**

- Не держите устройство слишком близко к глазам. При использовании его в помещении всегда оставляйте включенным хотя бы один источник света.
- Продолжительный просмотр видеозаписей и использование Flash-игр может вызвать нарушения зрения, а при наличии заболеваний — обострение их симптомов. Если вы испытываете малейшие признаки дискомфорта, немедленно прекратите использование устройства.

## **Помните о риске получения травм при использовании устройства**

При постоянном выполнении однообразных действий, таких как нажатие клавиш, начертание пальцем символов на сенсорном экране и управление играми, вы можете испытывать неприятные ощущения в пальцах, шее, плечах или других частях тела. При продолжительном использовании устройства рекомендуется держать его в расслабленной руке, нажимать на клавиши без усилий и периодически делать перерывы. Если дискомфорт не проходит долгое время, прекратите использование устройства и обратитесь к врачу.

## **Обеспечение максимального срока службы аккумулятора и зарядного устройства**

- Не заряжайте аккумулятор дольше недели, поскольку перезарядка может сократить срок его службы.
- Со временем неиспользуемые аккумуляторы разряжаются, поэтому перед использованием их необходимо подзарядить.
- Если зарядное устройство не используется, отключайте его от сети.
- Аккумуляторы следует использовать только по их прямому назначению.

## **Используйте только одобренные производителем аккумуляторы, зарядные устройства, аксессуары и компоненты**

- Использование универсальных аккумуляторов и зарядных устройств может сократить срок службы устройства и привести к сбоям в его работе.
- Компания Samsung не несет ответственности за безопасность пользователей, которые используют аксессуары и компоненты, не одобренные компанией Samsung.

## **Не кусайте и не лижите устройство или аккумулятор**

- Это может привести к повреждению или взрыву устройства.
- Если устройством пользуются дети, убедитесь, что они используют его правильно.

## **Не вставляйте устройство или прилагаемые аксессуары в глаза, уши или рот**

Это может привести к удушью или серьезным травмам.

## **Во время разговора по устройству соблюдайте следующие инструкции**

- Держите устройство вертикально, как трубку стационарного телефона.
- Говорите прямо в микрофон устройства.
- Не прикасайтесь к внутренней антенне устройства. Это может привести к снижению качества связи или повышению уровня излучения радиочастотной (РЧ) энергии.

## **Берегите слух при использовании гарнитуры**



- Длительное воздействие звука при очень высокой громкости может привести к нарушениям слуха.
- Во время вождения звук высокой громкости может отвлечь ваше внимание и привести к аварии.
- Каждый раз перед подключением наушников уменьшайте уровень громкости. Устанавливайте минимальный уровень громкости, при котором вы можете поддерживать разговор или слушать музыку.
- В условиях низкой влажности воздуха в гарнитуре может накапливаться статическое электричество. При низкой влажности воздуха не используйте гарнитуру или каждый раз перед ее подключением к устройству прикасайтесь к металлическому предмету, чтобы разрядить накопившееся статическое электричество.

## **Соблюдайте осторожность, разговаривая по устройству при ходьбе или в движении**

- Во избежание травм всегда оценивайте окружающую обстановку.
- Убедитесь, что провод гарнитуры не запутался в ваших руках или предметах одежды.

## **Не носите устройство в заднем кармане брюк или на поясе**

Падение на устройство может привести к травме или повреждению устройства.

## **Не пытайтесь самостоятельно разбирать, ремонтировать и модифицировать устройство**

- Любые изменения в его конструкции влекут за собой прекращение действия гарантии производителя. При нарушении нормальной работы устройства обратитесь в сервисный центр Samsung.
- Не разбирайте аккумулятор и не протыкайте его острыми предметами, это может привести к взрыву или возгоранию.

## **Не перекрашивайте устройство и не приклеивайте к нему наклейки**

Краска и наклейки могут препятствовать нормальной работе подвижных частей устройства. Если у вас возникла аллергическая реакция на краску или металл, например кожный зуд, экзема или припухлость, следует немедленно прекратить использование устройства и обратиться к врачу.

## **При очистке устройства соблюдайте следующие инструкции**

- Протирайте устройство и зарядное устройство полотенцем или прорезиненной губкой.
- Протирайте контакты аккумулятора ватным тампоном или полотенцем.
- Не используйте химикаты или моющие средства.

## **Не используйте устройство, если его дисплей поврежден или разбит**

Разбитое стекло или акриловая краска могут стать причиной травм рук и лица. Отнесите устройство в сервисный центр Samsung для ремонта.

## **Используйте устройство только по прямому назначению**

## **Соблюдайте нормы этикета при использовании устройства в общественных местах**

## **Не позволяйте детям пользоваться устройством**

Устройство — не игрушка. Дети могут поранить себя или окружающих, повредить само устройство или нечаянно выполнить нежелательные вызовы.

## **Аккуратно устанавливайте мобильные устройства и оборудование**

- Убедитесь, что мобильные устройства или оборудование, установленные в автомобиле, надежно закреплены.

- Не помещайте устройство и его аксессуары в зоне раскрытия подушки безопасности или рядом с ней. Неправильная установка оборудования для беспроводной связи может привести к серьезным травмам в случае срабатывания подушки безопасности.

### **Доверяйте ремонт устройства только квалифицированным специалистам**

Неквалифицированный ремонт может привести к поломке аппарата и прекращению действия гарантии.

### **Аккуратно обращайтесь с SIM-картами и картами памяти**

- Не извлекайте карту при передаче и получении данных, это может привести к потере данных и/или повреждению карты или устройства.
- Предохраняйте карту от сильных ударов, статического электричества и электрических помех от других устройств.
- Не прикасайтесь к золотистым контактам карт памяти пальцами и металлическими предметами. Загрязненную карту протирайте мягкой тканью.

### **Доступ к службам экстренной помощи**

В некоторых зонах и обстоятельствах невозможно совершить экстренные вызовы. В случае отъезда в отдаленные или необслуживаемые районы предусмотрите другой способ связи со службами экстренной помощи.

### **Безопасность личной информации и важных данных**

- При использовании устройства не забывайте регулярно создавать резервные копии своих данных. Компания Samsung не несет ответственности за утерю данных.
- Перед утилизацией устройства создайте резервную копию данных и выполните сброс параметров, чтобы ваша личная информация не попала к посторонним лицам.
- При загрузке приложений внимательно читайте информацию по правам доступа. Особенно обращайте внимание на приложения, которые имеют доступ ко многим функциям устройства или к Вашим личным сведениям.
- Регулярно проверяйте учетные записи на тему несанкционированного или подозрительного использования. При обнаружении каких-либо признаков подозрительной активности обратитесь к оператору мобильной связи для удаления или изменения сведений о Вашей учетной записи.

- В случае утери или кражи вашего устройства измените пароли ваших учетных записей для защиты личных данных.
- Избегайте использования приложений из неизвестных источников и всегда блокируйте устройство с помощью рисунка, пароля или PIN-кода.

## **Запрет на распространение материала, защищенного авторскими правами**

Распространение записей, которые содержат материал, защищенный авторскими правами, без разрешения соответствующих владельцев запрещено. Это является нарушением закона об авторских правах. Производитель не несет ответственности за любое незаконное использование материала, защищенного авторскими правами.

## **Правильная утилизация изделия**

(использованное электрическое и электронное оборудование)



(Данные правила действуют в странах Европейского Союза и других европейских странах с отдельной системой сбора мусора)

Наличие данного значка показывает, что изделие и его электронные аксессуары (например зарядное устройство, гарнитура, кабель USB) по окончании их срока службы нельзя утилизировать вместе с бытовыми отходами. Во

избежание нанесения вреда окружающей среде и здоровью людей при неконтролируемой утилизации, а также для обеспечения возможности их переработки для повторного использования утилизируйте изделие и его электронные аксессуары отдельно от прочих отходов.

Сведения о месте и способе утилизации изделия в соответствии с нормами природоохраны можно получить у продавца или в соответствующей государственной организации.

Бизнес-пользователи должны обратиться к поставщику и ознакомиться с условиями договора покупки. Запрещается утилизировать изделие и его электронные аксессуары вместе с другими производственными отходами.

## Правильная утилизация аккумуляторов для этого продукта



(для стран ЕС и других европейских стран, использующих отдельные системы возврата аккумуляторов)

Такая маркировка на аккумуляторе, руководстве или упаковке указывает на то, что аккумуляторы, используемые в данном продукте, не должны выбрасываться вместе с другими бытовыми отходами по окончании срока службы.

Химические символы Hg, Cd или Pb означают то, что аккумулятор содержит ртуть, кадмий или свинец в количествах, превышающих контрольный уровень в Директиве ЕС 2006/66. Если аккумуляторы утилизированы неправильно, эти вещества могут нанести вред здоровью людей или окружающей среде.

Для защиты природных ресурсов и с целью повторного использования ценных материалов отделяйте аккумуляторы от остального мусора и сдавайте их на переработку через местную систему бесплатного обмена аккумуляторов.

## Отказ от ответственности

Некоторое содержимое и услуги данного устройства принадлежат третьим лицам и защищены законом об охране авторских прав, патентом, торговой маркой и/или другими законами об интеллектуальной собственности. Такое содержимое и услуги предназначены исключительно для личного некоммерческого использования. Запрещается использование любого содержимого или услуги способом, отличным от указанного владельцем содержимого или поставщиком услуг. Не ограничиваясь вышеупомянутым, если это явно не одобрено владельцем соответствующего содержимого или поставщиком услуг, запрещается изменение, копирование, переиздание, загрузка, отправка, перевод, продажа, создание деривативных работ, эксплуатация или распространение любым способом или средством любого содержимого или услуги, установленных на данном устройстве.



СОДЕРЖИМОЕ И СЛУЖБЫ ТРЕТЬИХ ЛИЦ ПОСТАВЛЯЮТСЯ НА УСЛОВИИ «КАК ЕСТЬ». КОМПАНИЯ SAMSUNG НЕ ДАЕТ НИКАКИХ ГАРАНТИЙ, ЯВНЫХ ИЛИ ПОДРАЗУМЕВАЕМЫХ, НА ИСПОЛЬЗОВАНИЕ ТАКОГО СОДЕРЖИМОГО ИЛИ СЛУЖБ С ЛЮБОЙ ЦЕЛЬЮ. КОМПАНИЯ SAMSUNG В ЯВНОЙ ФОРМЕ ОТКАЗЫВАЕТСЯ ОТ ЛЮБЫХ ПОДРАЗУМЕВАЕМЫХ ГАРАНТИЙ, ВКЛЮЧАЯ (НО НЕ ОГРАНИЧИВАЯСЬ) ГАРАНТИИ ГОДНОСТИ ДЛЯ ПРОДАЖИ И СООТВЕТСТВИЯ ОПРЕДЕЛЕННОЙ ЦЕЛИ. КОМПАНИЯ SAMSUNG НЕ ГАРАНТИРУЕТ ТОЧНОСТЬ, ГОДНОСТЬ, СВОЕВРЕМЕННОСТЬ, ЗАКОННОСТЬ ИЛИ ПОЛНОТУ ЛЮБОГО СОДЕРЖИМОГО ИЛИ СЛУЖБ, ДОСТУПНЫХ НА ДАННОМ УСТРОЙСТВЕ, И НИ ПРИ КАКИХ ОБСТОЯТЕЛЬСТВАХ, ВКЛЮЧАЯ НЕБРЕЖНОСТЬ, КОМПАНИЯ SAMSUNG НЕ НЕСЕТ ОТВЕТСТВЕННОСТИ, БУДЬ ТО КОНТРАКТ ИЛИ ГРАЖДАНСКОЕ ПРАВОНАРУШЕНИЕ, ЗА ЛЮБОЙ ПРЯМОЙ, НЕПРЯМОЙ, СЛУЧАЙНЫЙ, СПЕЦИАЛЬНЫЙ ИЛИ ВОСПОСЛЕДОВАВШИЙ УЩЕРБ, АДВОКАТСКИЕ ГОНОРАРЫ, РАСХОДЫ ИЛИ ЛЮБЫЕ ДРУГИЕ УБЫТКИ, ВОЗНИКАЮЩИЕ В ПРОЦЕССЕ ИСПОЛЬЗОВАНИЯ ЛЮБОЙ ИНФОРМАЦИИ (ИЛИ В СВЯЗИ С НИМ), СОДЕРЖАЩЕЙСЯ В ЛЮБОМ СОДЕРЖИМОМ ИЛИ СЛУЖБЕ, ИЛИ В РЕЗУЛЬТАТЕ ИСПОЛЬЗОВАНИЯ ПОСЛЕДНИХ ВАМИ ИЛИ ТРЕТЬИМИ ЛИЦАМИ, ДАЖЕ В ТОМ СЛУЧАЕ, ЕСЛИ ВЫ ИЛИ ОНИ БЫЛИ ПРОИНФОРМИРОВАНЫ О ВОЗМОЖНОСТИ ВОЗНИКНОВЕНИЯ ТАКОГО УЩЕРБА.

Услуги третьих лиц могут быть прекращены или приостановлены в любое время, и компания Samsung не дает никаких разъяснений или гарантий, что любое содержимое или услуга будут доступны в любой период времени. Содержимое и услуги передаются третьими лицами с помощью сети и средств передачи информации, контроля над которыми компания Samsung не имеет. Без ограничения универсальности данного отказа от ответственности компания Samsung явно отказывается от любой ответственности за приостановку или временное прекращение предоставления содержимого или услуг, доступных на данном устройстве. Компания Samsung также не несет ответственности за клиентское обслуживание, связанное с данным содержимым или услугами. Любые вопросы или запросы на обслуживание, связанное с содержимым или услугами, должны направляться напрямую к поставщикам соответствующего содержимого или услуг.

# Алфавитный указатель

- автоматическое отклонение вызовов 33
- автономный режим 15
- аккумулятор
  - зарядка 11
  - установка 9
- ввод текста 26
- веб-браузер
  - добавление закладок 64
  - просмотр веб-страниц 62
- ВИДЕО
  - воспроизведение 52
  - запись 43
- ВЫЗОВЫ
  - выполнение 29
  - гарнитура 31
  - международные вызовы 30
  - многосторонний вызов 32
  - ответ 30
  - отклонение 30
  - просмотр пропущенных 32
  - функции во время видеовызова 32
  - функции во время голосового вызова 31
- голосовая почта 36
- голосовое управление 81
- ГОЛОСОВЫЕ ВЫЗОВЫ
  - выполнение 29
  - использование функций 31
  - ответ 30
- дата и время, установка 23
- интернет
  - см. «веб-браузер»
- календарь
  - добавление событий 60
  - просмотр событий 60
- калькулятор 76
- камера
  - видеосъемка 43
  - изменение настроек видеокамеры 44
  - настройка параметров фотосъемки 42
  - фотосъемка 40
- карта 64
  - поиск мест 65
  - получение маршрутов 66
- коды доступа 96
- комплект поставки 9
- контакты
  - импорт 58
  - параметры 58
  - поиск 58
  - создание 57

- мини-дневник 76
- музыкальный проигрыватель
  - воспроизведение музыки 51
  - добавление файлов 50
- мультимедийные сообщения
  - отправка 34
  - просмотр 35
- начальный экран
  - добавление элементов 22
- общий доступ к мобильной сети 73
- параметры 83
  - приложения 91
  - система 83
- переадресация вызовов 33
- подключения
  - AllShare 72
  - Bluetooth 70
  - GPS 74
  - Wi-Fi 71
- проверка PIN-кода 26
- профиль «Без звука» 24
- сенсорный дисплей
  - блокировка 21
  - использование 20
- сигналы 75
- снимки
  - просмотр 49
  - редактирование 47
  - съемка 40
- совместная работа в Интернете 73
- сообщения
  - настройка учетной записи электронной почты 36
  - отправка MMS 34
  - отправка SMS 34
  - отправка сообщений электронной почты 37
  - переход к голосовой почте 36
- текстовые сообщения
  - отправка 34
  - просмотр 35
- телефонная книга
  - поиск контактов 58
  - создание контактов 57
- устройство
  - включение или выключение 15
  - внешний вид 16
  - значки состояния 19
  - клавиши 18
  - настройка 23
  - параметры 83
- экран меню
  - переход 22
- электронная почта
  - настройка учетной записи 36
  - отправка 37
  - просмотр 37
- язык 88
- яркость, дисплей 24

allshare 72  
Bluetooth 70  
FM-радио  
    параметры 54  
    прослушивание 54  
GPS 74  
Marketplace 66  
Now 67  
Office Mobile  
    Excel 78  
    OneNote 77  
    PowerPoint 79  
    Word 79  
    управление документами  
    в интерактивном  
    режиме 80  
photo studio 47  
SIM-карта  
    блокировка 26  
    установка 9  
USIM-карта  
    блокировка 26  
    установка 9  
Wi-Fi  
    включение 71  
    поиск сетей и подключение  
    к ним 71  
Zune 50

## ИНФОРМАЦИЯ О СЕРТИФИКАЦИИ ПРОДУКЦИИ

Абонентская радиостанция носимая (мобильный телефон) **Samsung GT-S7530**  
предназначена для работы в сетях подвижной радиотелефонной связи стандартов **GSM 900/1800** и **UMTS 2100**

### ДЕКЛАРАЦИЯ О СООТВЕТСТВИИ

Абонентская радиостанция носимая **GT-S7530**

производства фирмы **Samsung Electronics Co., Ltd.** соответствует

"Правилам применения абонентских станций (абонентских радиостанций) сетей подвижной радиотелефонной связи стандарта GSM 900/1800", "Правилам применения абонентских терминалов систем подвижной радиотелефонной связи стандарта UMTS с частотным дуплексным разносом и частотно-кодовым разделением радиоканалов, работающих в диапазоне частот 2000 МГц" и "Правилам применения оборудования радиодоступа. Часть I. Правила применения оборудования радиодоступа для беспроводной передачи данных в диапазоне от 30 МГц до 66 ГГц"

Дата принятия декларации:

Декларация действительна до:

Федеральное агентство связи РФ

Регистрационный номер:

### СЕРТИФИКАТ СООТВЕТСТВИЯ

Абонентская радиостанция носимая стандарта **GSM 900/1800** и **UMTS 2100**

**GT-S7530** производства фирмы **Samsung Electronics Co., Ltd.**

сертифицирована органом по сертификации "АЛЪТТЕСТ"

Сертификат соответствия РСТ:

(Добровольная сертификация)

РОСС KR.AB57.H00703

Сертификат соответствия выдан:

2010-07-26

Сертификат соответствия действителен до:

2013-07-26

Абонентские радиостанции носимые типа

**GT-S7530**

ГОСТ Р 51318.22-99

соответствуют требованиям нормативных

документов:

ГОСТ Р 51318.24-99

Система сертификации ГОСТ Р  
ГОСТАНДАРТ РОССИИ

Импортер: ООО «Самсунг Электроникс Рус Компани»  
125009 Россия, Москва, ул. Воздвиженка, д.10

Изготовитель:

**Samsung Electronics Co.Ltd.**

Самсунг Электроникс Ко. Лтд.

Адрес изготовителя:

416, Maetan-3dong, Yeongtong-gu  
Suwon, Gyeonggi-do, 443-742, Korea

416, Маэтан 3-Донг, Ёнгтонг-Гу,  
Сувон, Гьенгги-До, Республика Корея

Samsung Main Building 250, 2-Ka,  
Taeyung-Ro Chung-Ku, 100-742, Seoul, Korea

Самсунг Мэйн Билдинг, 250, 2-Га, Тэленг-Ро,  
Чунг-Ку, 100-742, Сеул, Республика Корея

Адреса заводов:

"Самсунг Электроникс Ко., Лтд", 94-1, Имсо-Донг, Гуми-Сити, Кунг-Бак, Корея, 730-350

"Тяньжин Самсунг Телеком Технолоджи Ко., Лтд", Вейву Род, Микроэлектроникс Индастриал Парк ТЕДА, Ксиквин Дистрикт Тяньжин 300385, Китай

"Самсунг Электроникс Хуижоу Ко., Лтд.", Ченжианг таун, Хуижоу, провинция Гуангдонг, Китай

"Самсунг Электроникс Вьетнам Ко., Лтд.", Промышленный парк Йенпхонг Ай, Йентранг Комьон, округ Йенпхонг, провинция Бэкнинх, Вьетнам

Некоторая информация, приведенная в настоящем руководстве, может не соответствовать Вашему устройству, поскольку зависит от установленного программного обеспечения и/или Вашего оператора сотовой связи. Дизайн, спецификации и другие данные могут изменяться без предварительного уведомления.

**SAMSUNG**  
**ELECTRONICS**

